

Inglesina

APTICA SYSTEM QUATTRO

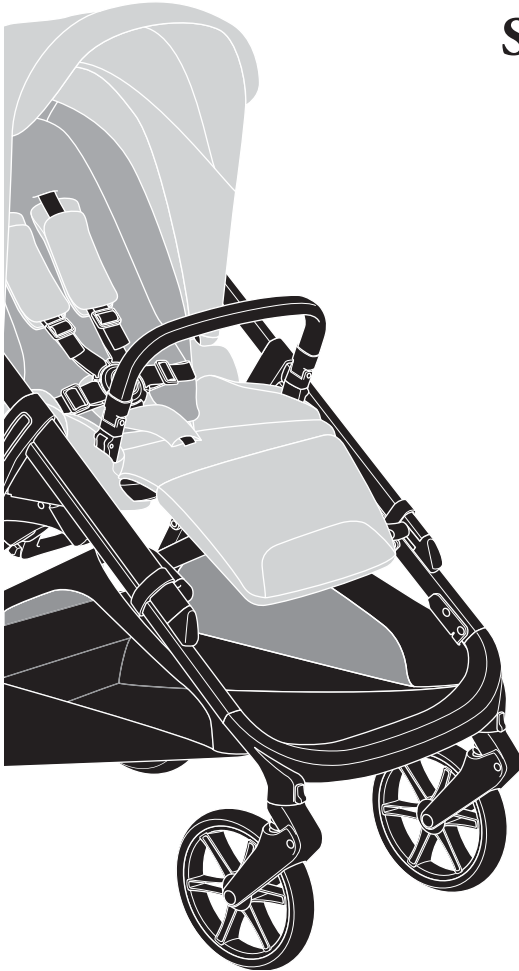

MANUALE ISTRUZIONI **IT**

INSTRUCTION MANUAL **EN**

MANUEL D'INSTRUCTIONS **FR**

BEDIENUNGSANLEITUNG **DE**

MANUAL DE INSTRUCCIONES **ES**

MANUAL DE INSTRUÇÕES **PT**

INSTRUCTIEHANDLEIDING **NL**

РУКОВОДСТВО С ИНСТРУКЦИЯМИ **RU**

INSTRUKCJA OBSŁUGI **PL**

MANUAL DE INSTRUȚIUNI **RO**

PŘÍRUČKA POKYNŮ **CS**

HASZNÁLATI ÚTMUTATÓ **HU**

РЪКОВОДСТВО ЗА УПОТРЕБА **BG**

PŘÍRUČKA POKYNŮ **SK**

UPUTSTVO ZA UPOTREBU **SR**

KORISNIČKI PRIRUČNIK **HR**

PRIROČNIK Z NAVODILI ZA UPORABO **SL**

MANUAL UDHËZIMESH **SQ**

ΕΓΧΕΙΡΙΔΙΟ ΟΔΗΓΙΩΝ **EL**

KULLANMA KILAVUZU **TR**

부품명 **KO**

دليل التعليمات **AR**

**IMPORTANT - READ THESE
INSTRUCTIONS CAREFULLY BEFORE
USE AND KEEP FOR FUTURE REFERENCE.**

APTICA

SYSTEM QUATTRO

ITALIANO	24
ENGLISH	31
FRANÇAIS	37
DEUTSCH	44
ESPAÑOL	51
PORTUGUÊS	58
NEDERLANDS	65
РУССКИЙ	72
POLSKI	79
ROMÂNĂ	86
ČEŠTINA	93
MAGYAR	99
БЪЛГАРСКИ	106
SLOVENSKÝ	113
SRPSKI	120
HRVATSKI	126
SLOVENŠČINA	133
SHQIP	139
ΕΛΛΗΝΙΚΑ	146
TÜRKÇE	153
한국어	160
عربي	166

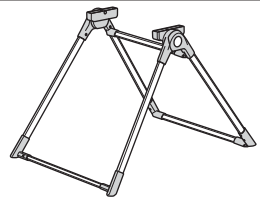
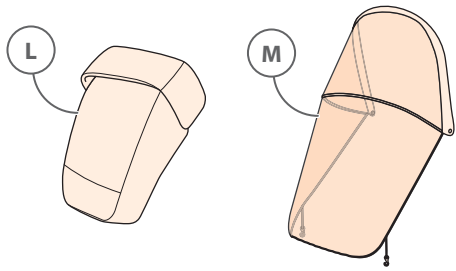
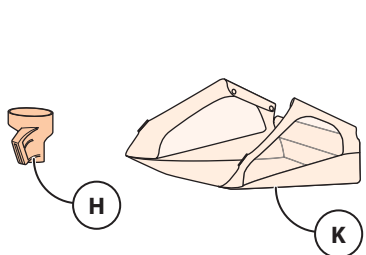
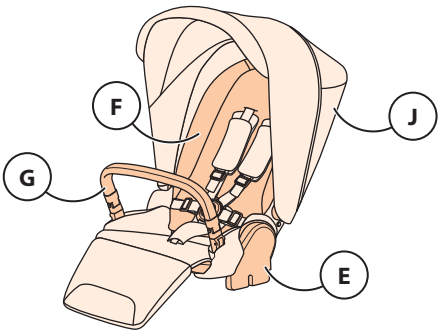
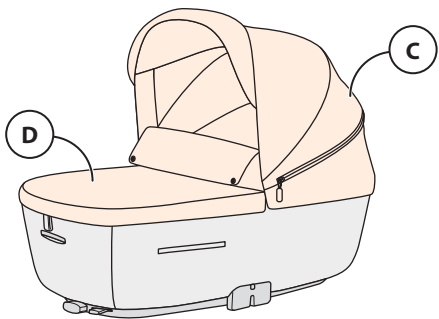
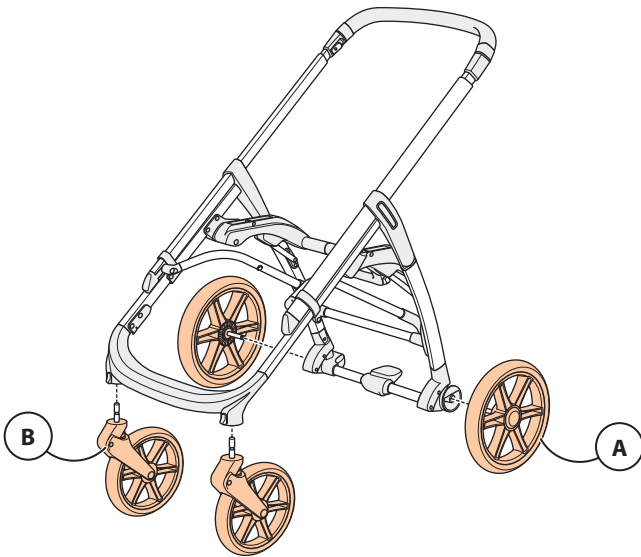

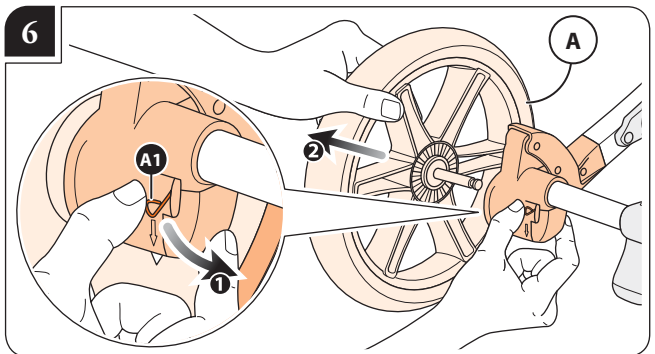
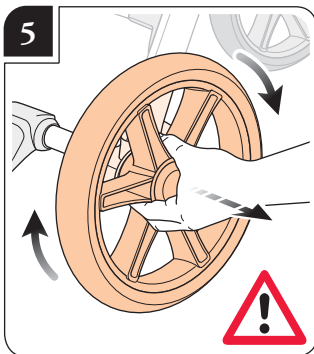
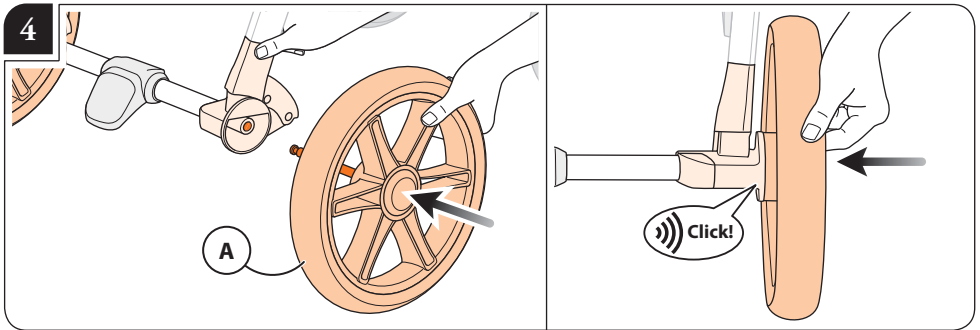
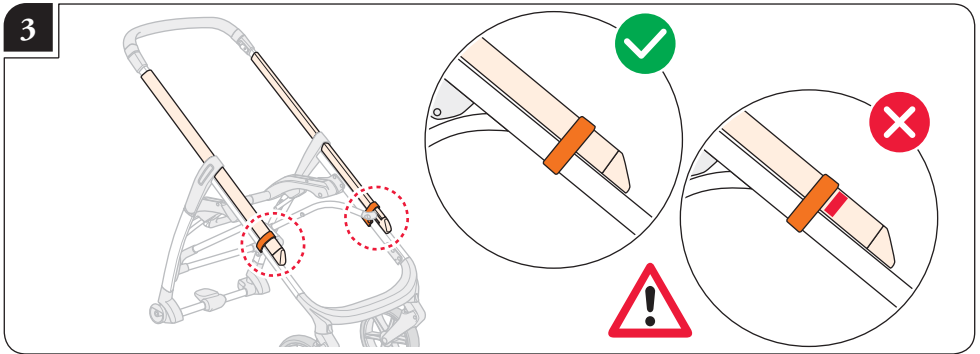
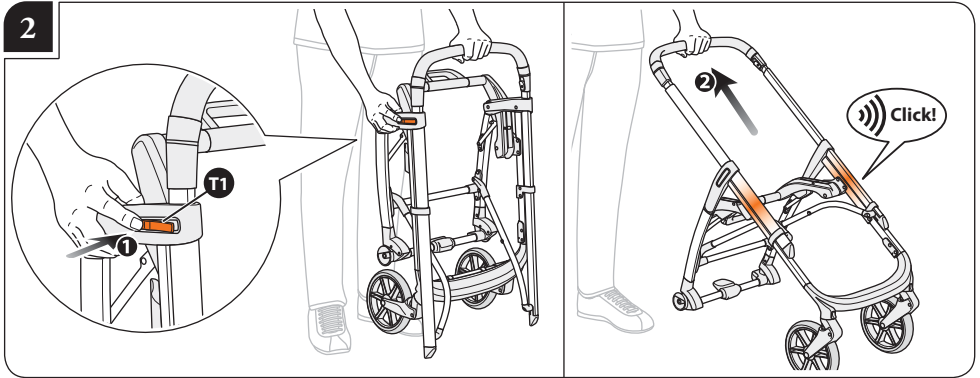

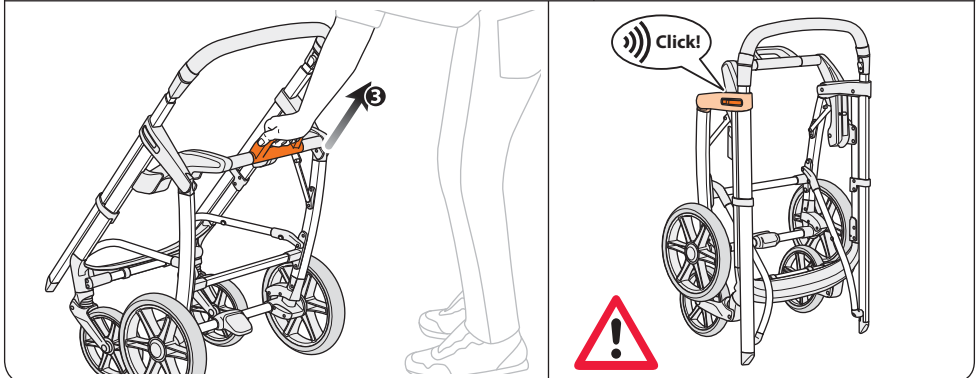
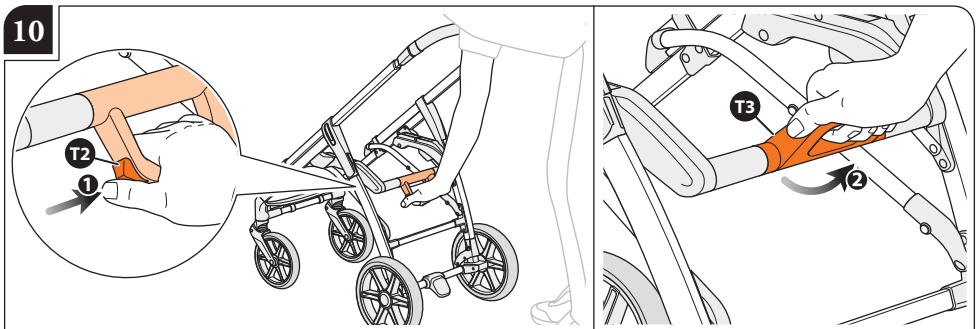
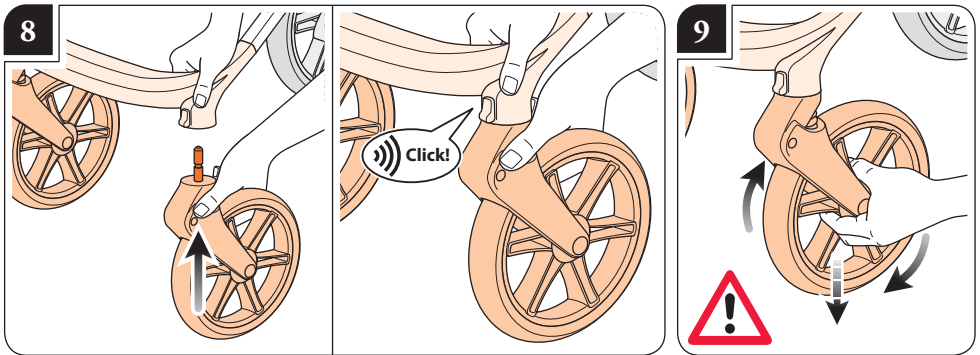
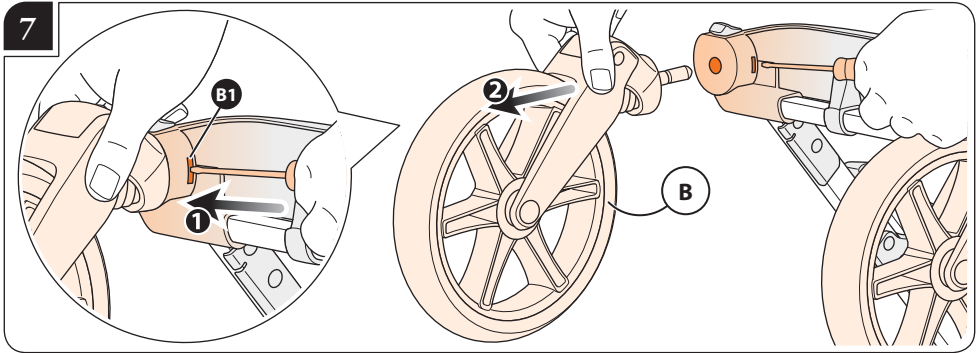

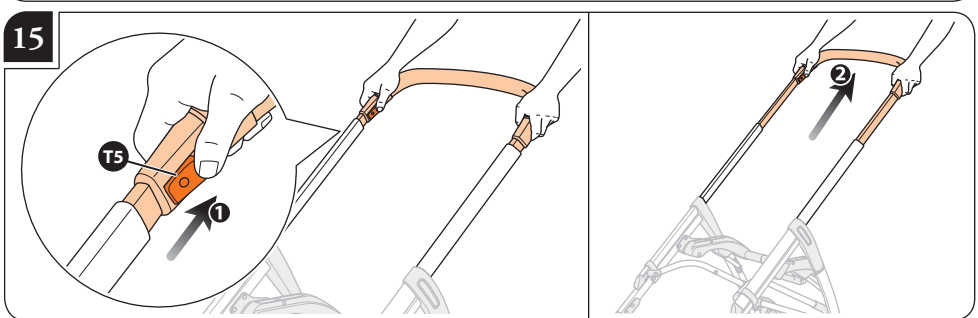
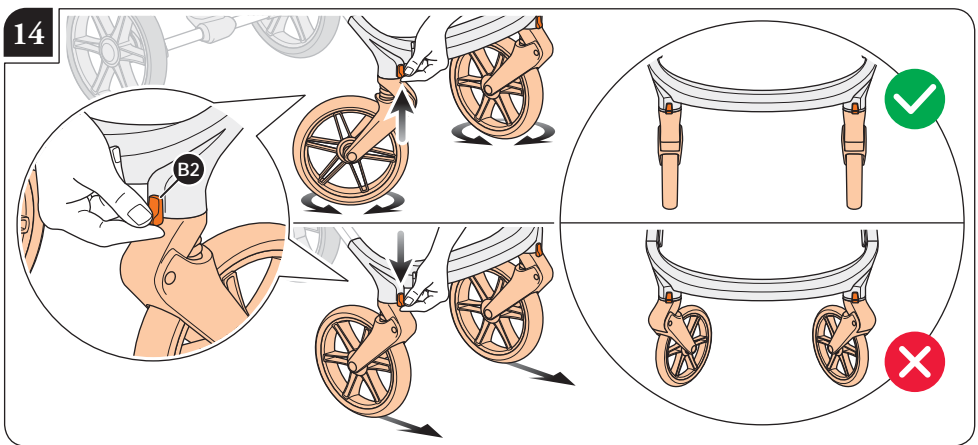
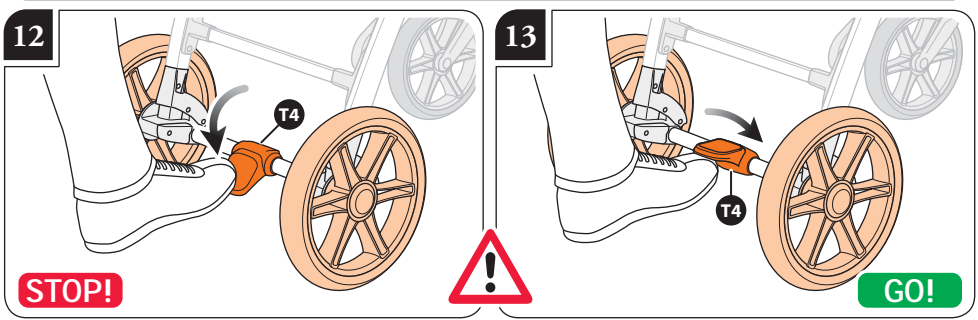
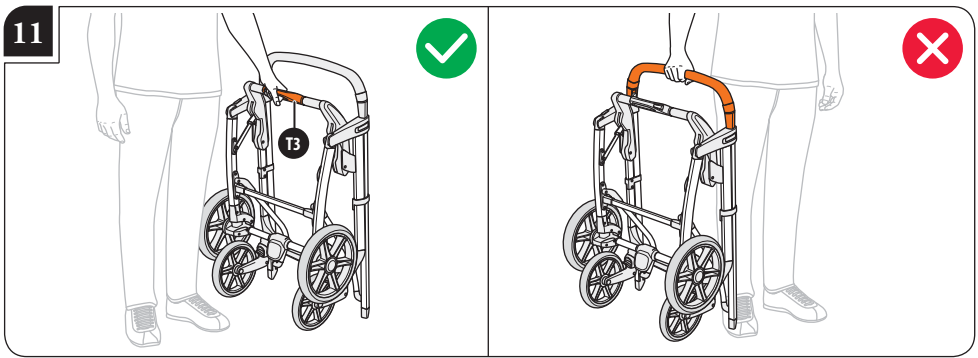

16

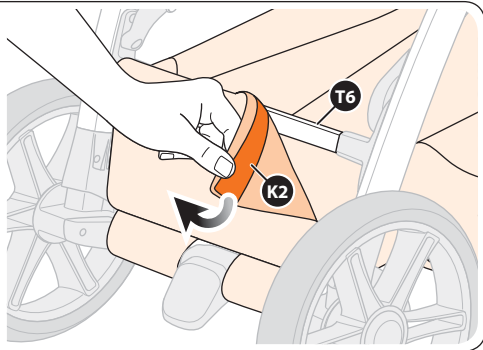
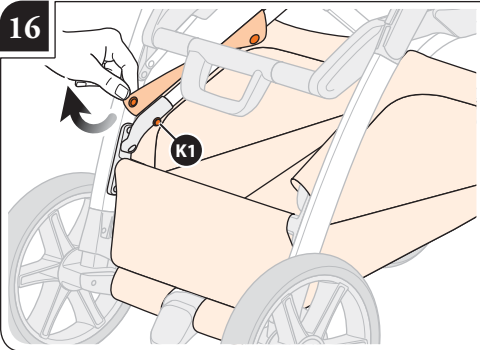

17

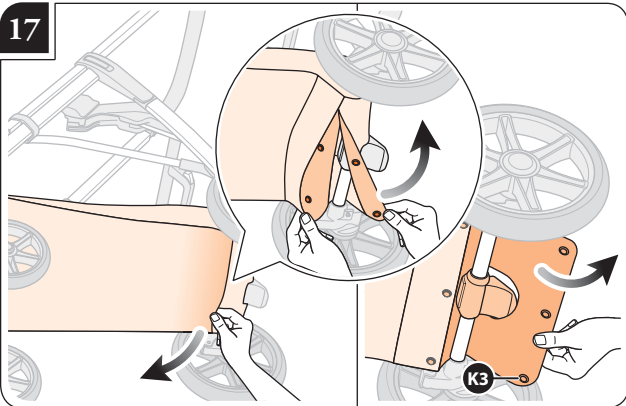

18

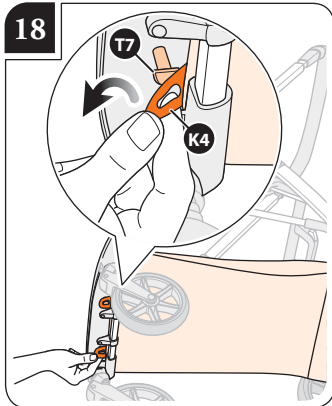

19

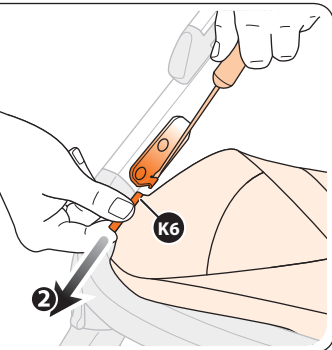
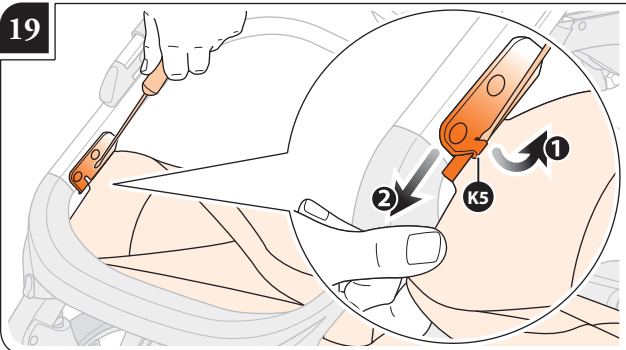

20

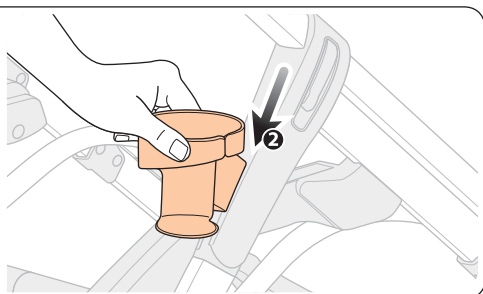
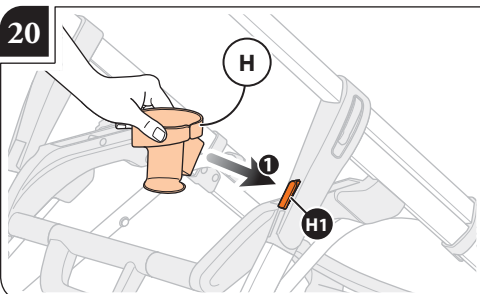

21

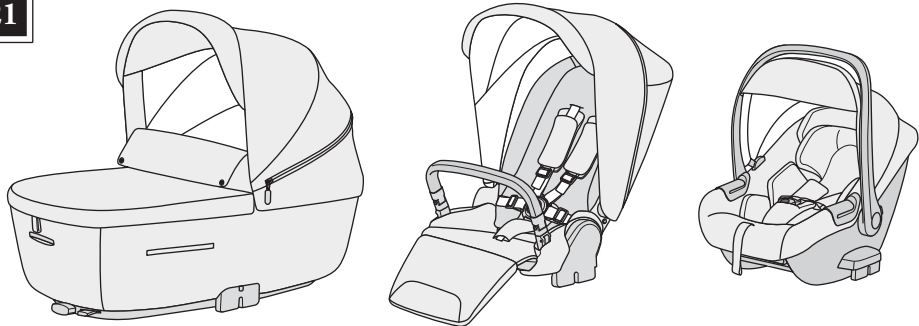

22

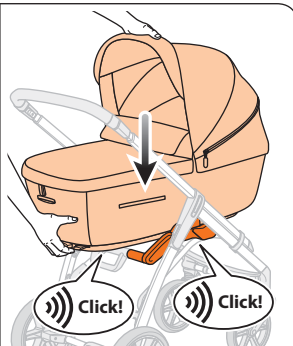
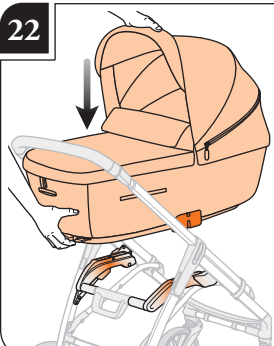

23

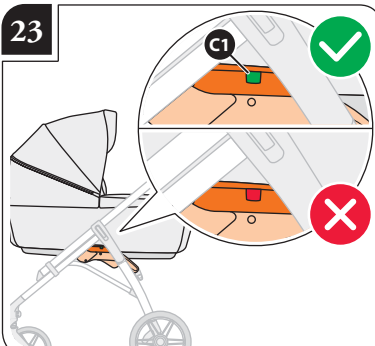

24

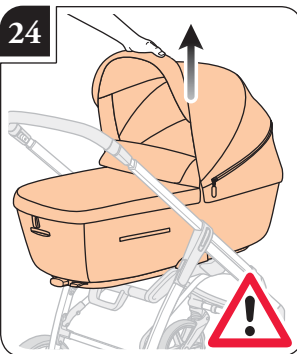

25

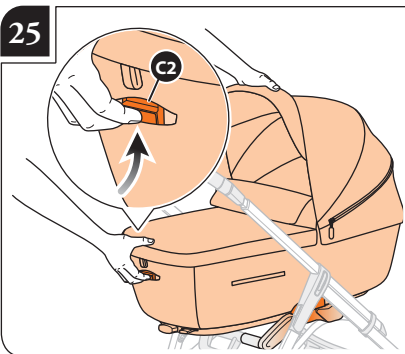

26

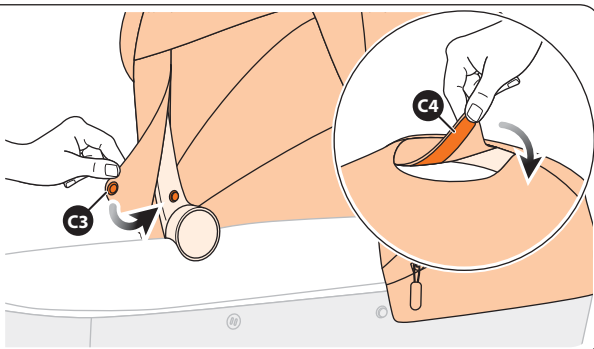
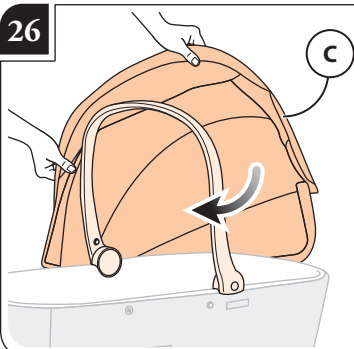

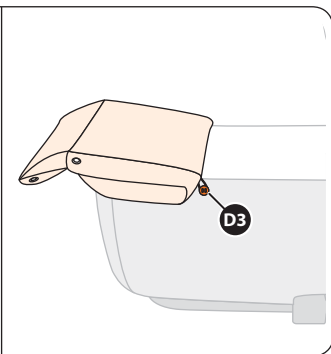
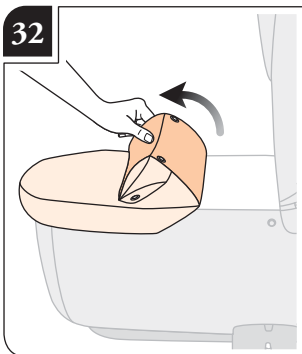
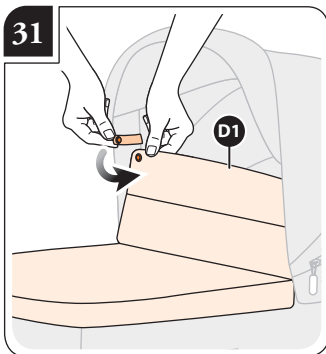
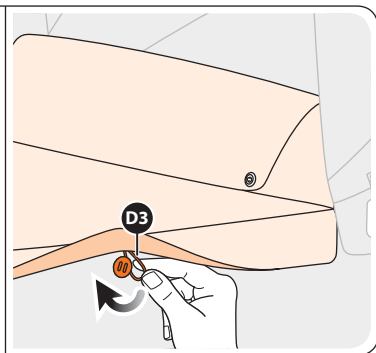
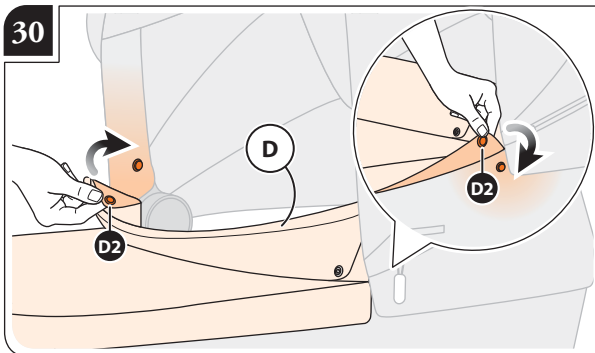
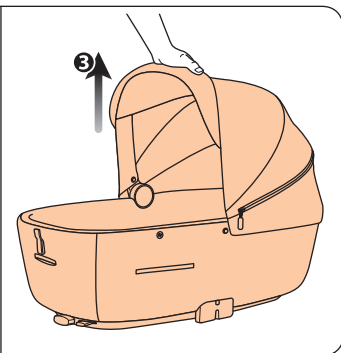
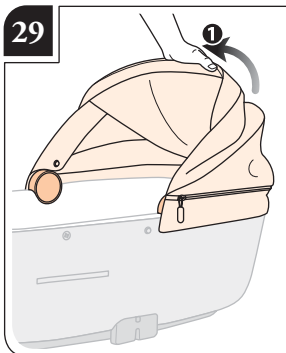
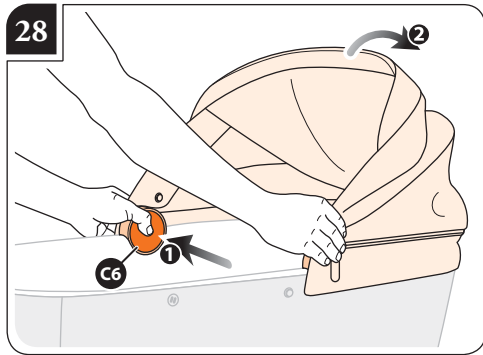
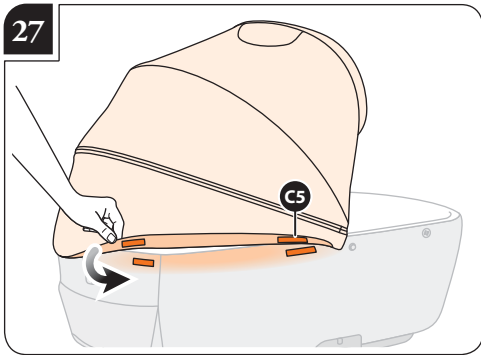

33

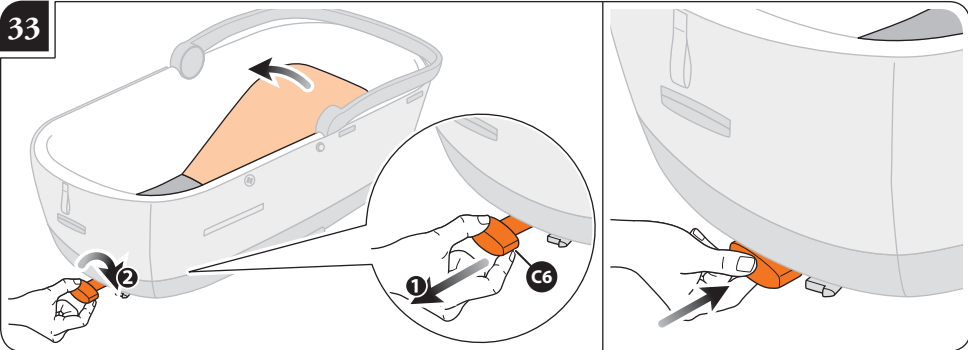

34

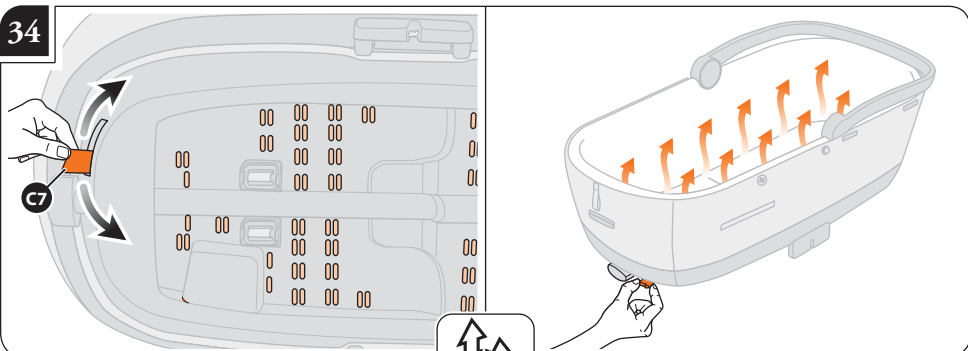

35

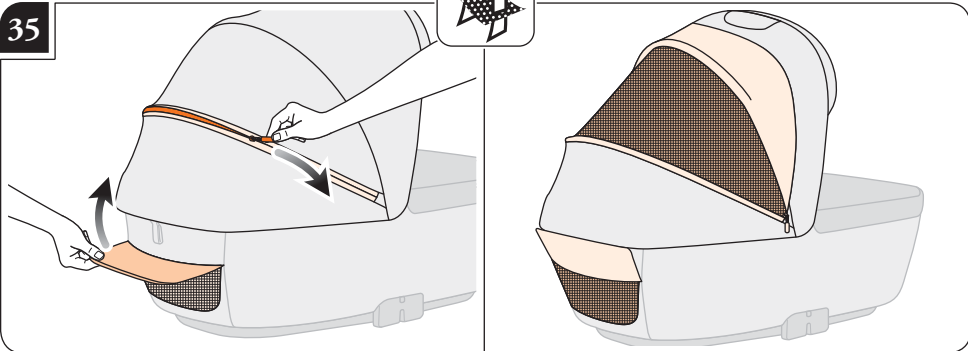

36

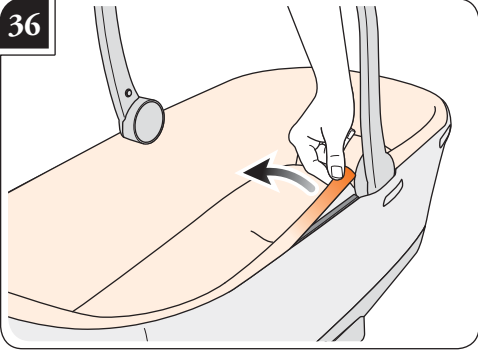

37

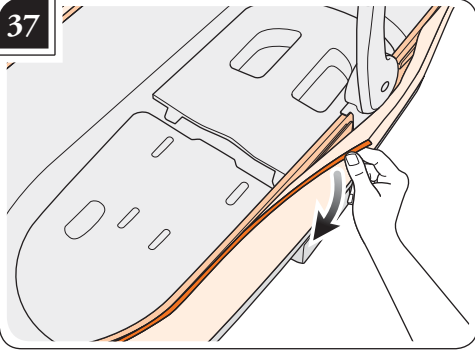

38

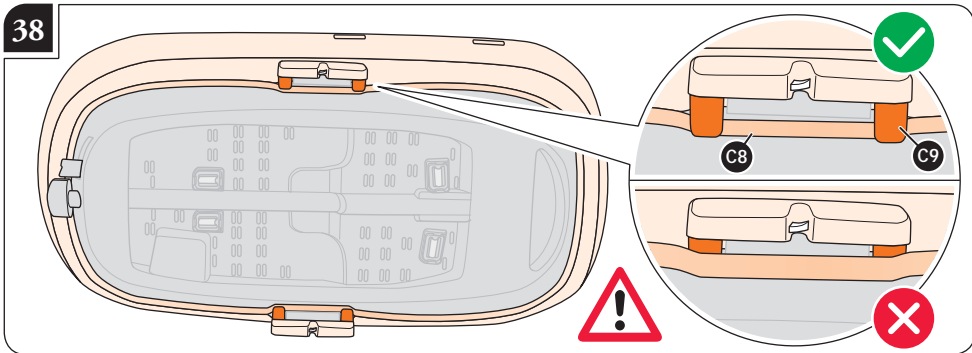

39

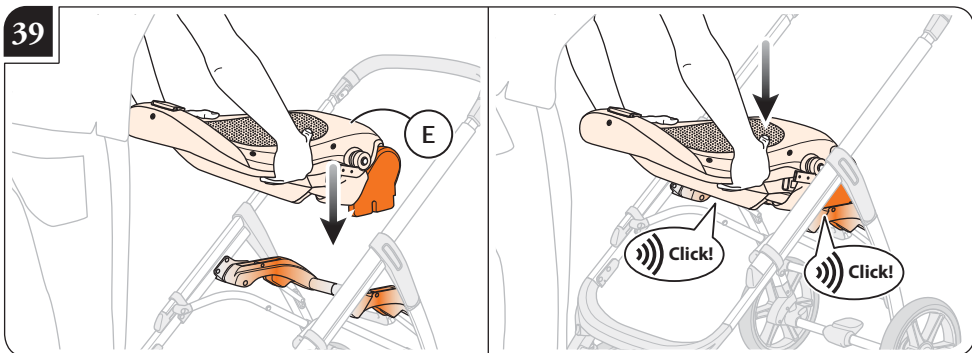

40

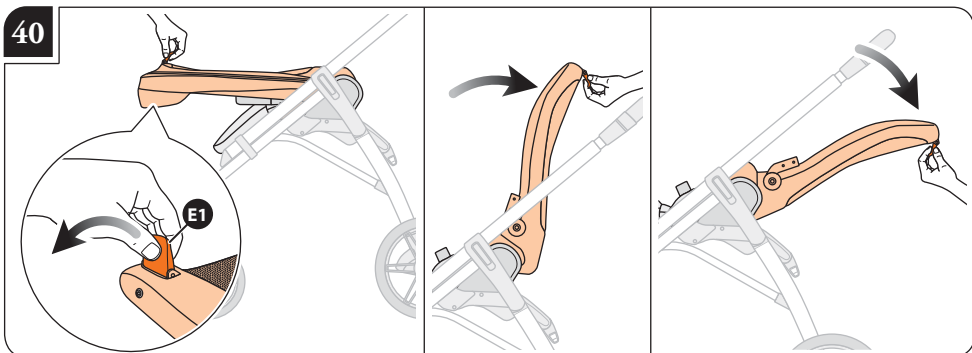

41

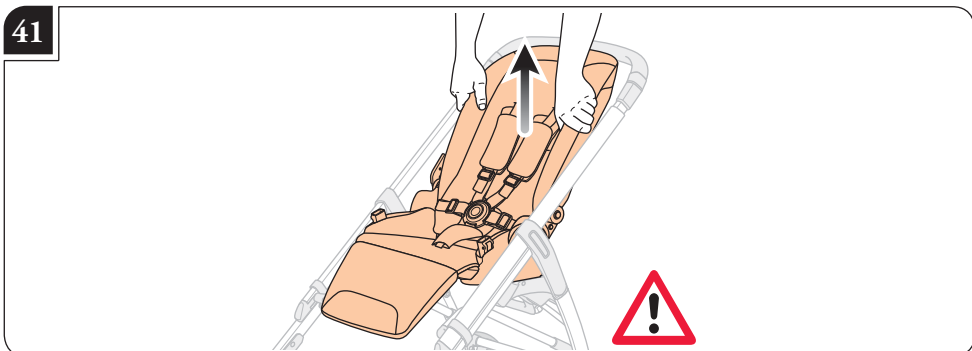

42

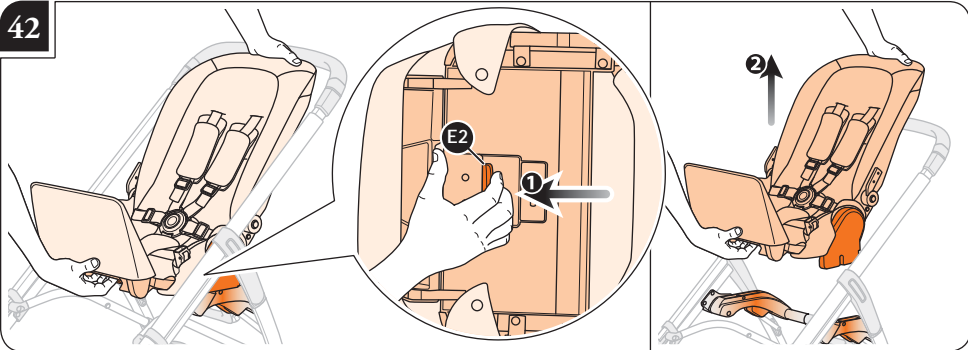

43

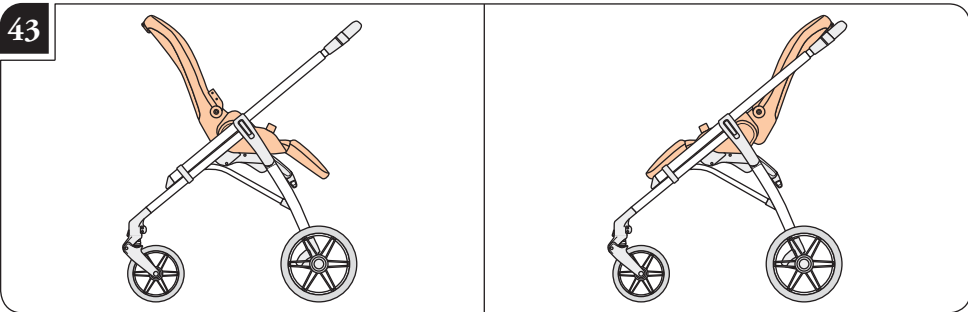

44

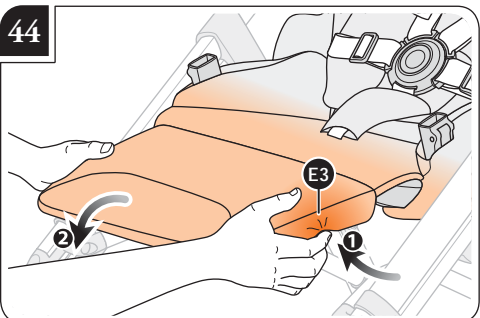

45

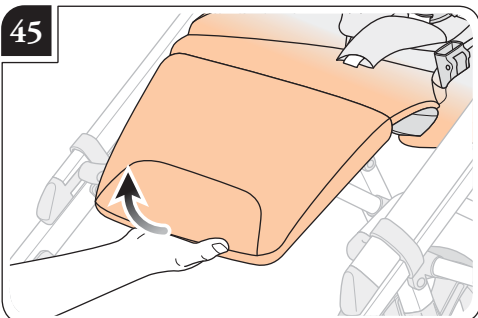

46

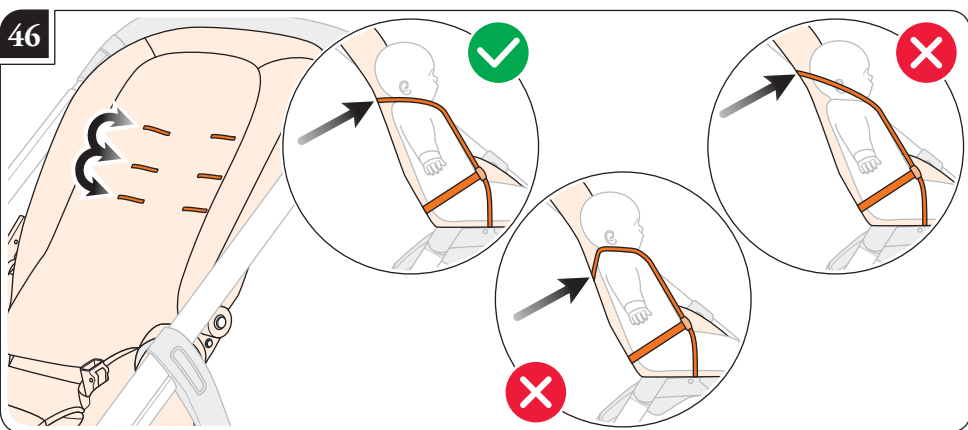

47

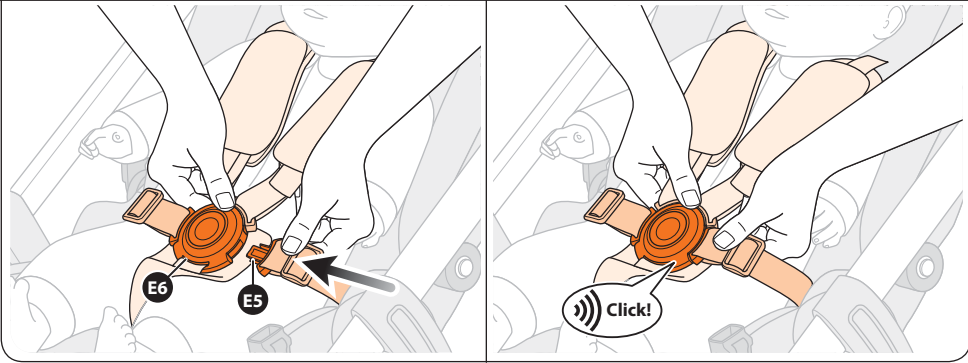
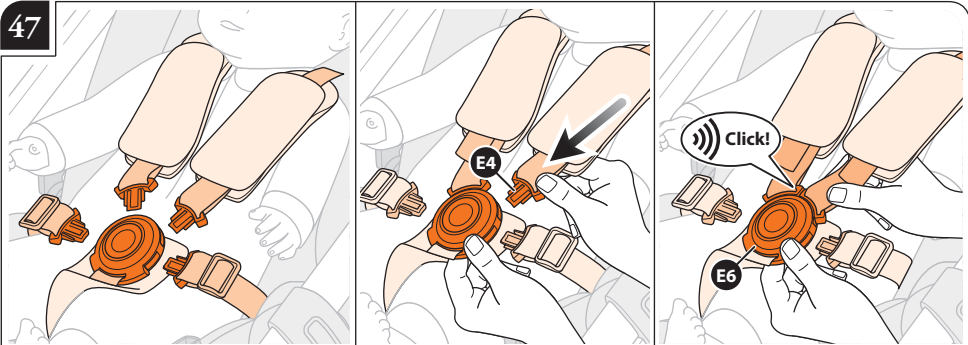

48

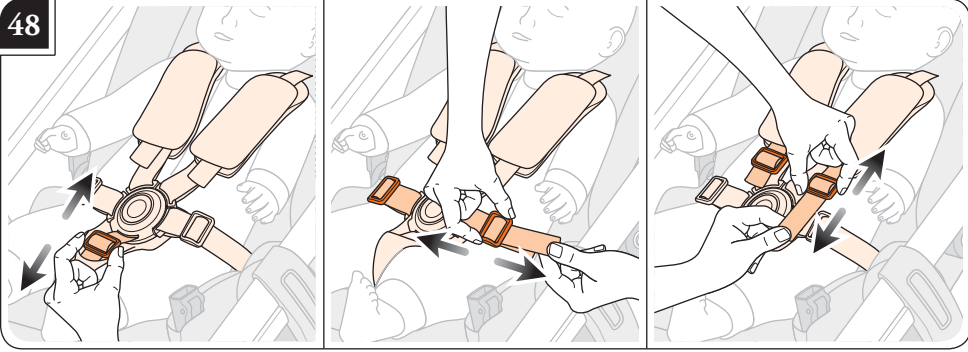

49

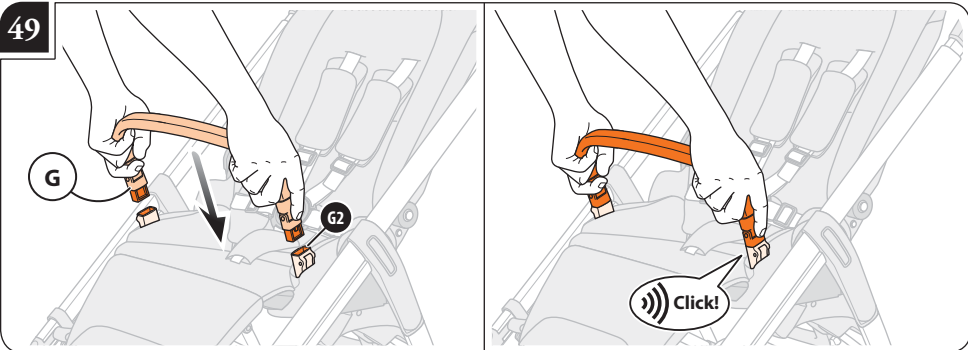

50

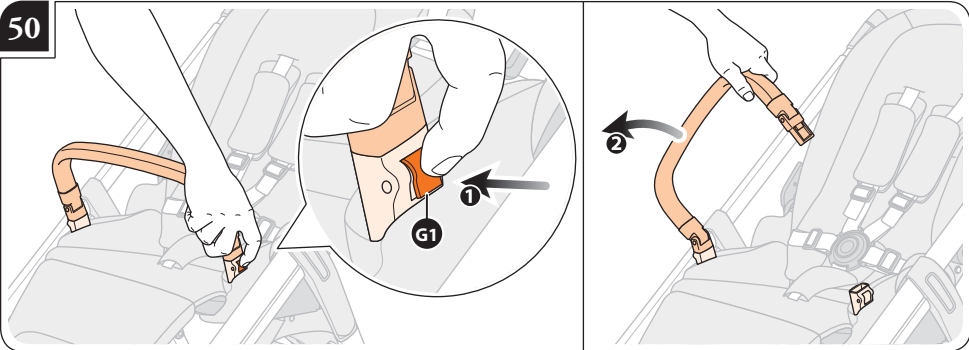

51

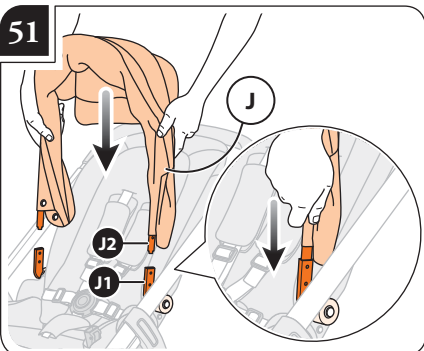

52

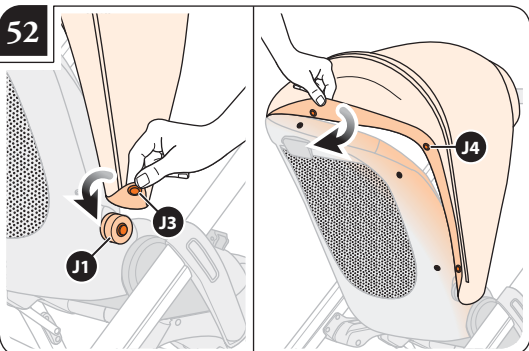

53

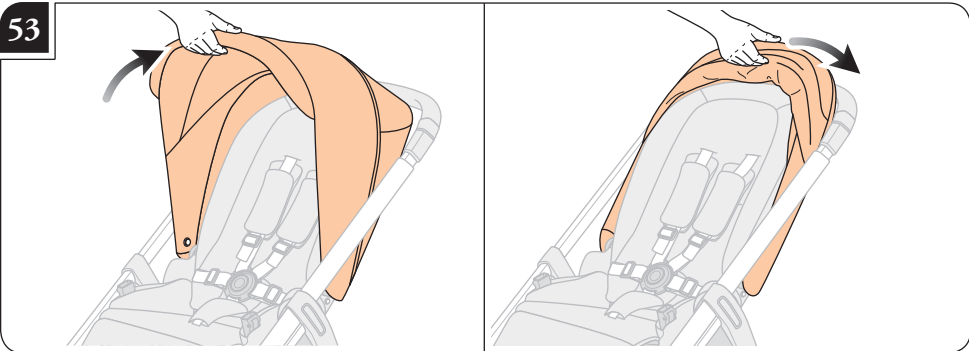

54

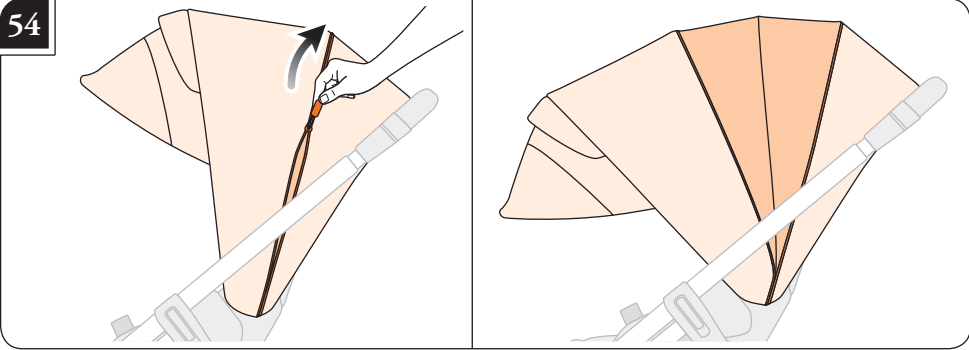

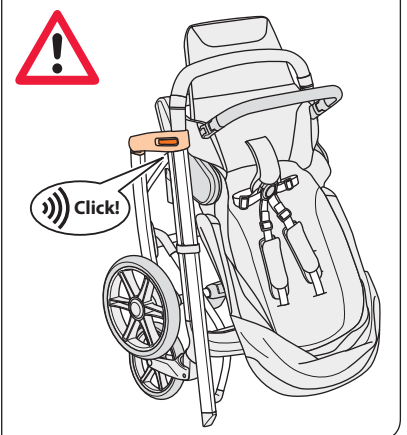
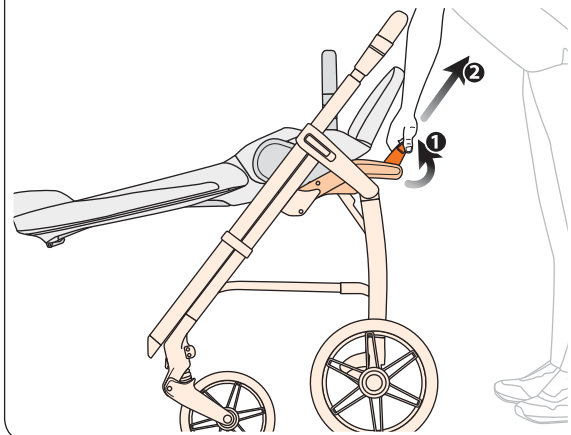
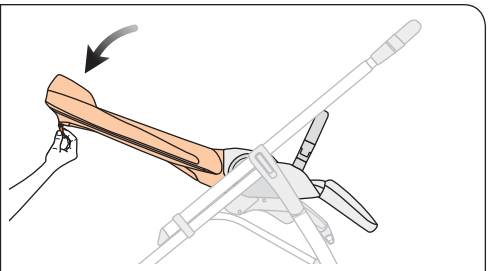
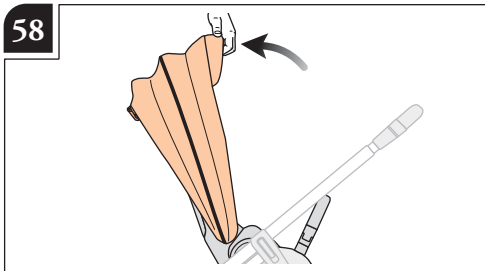
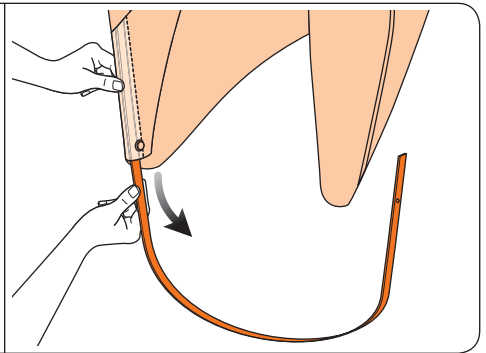
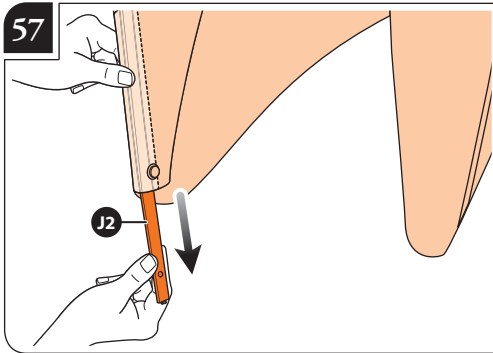
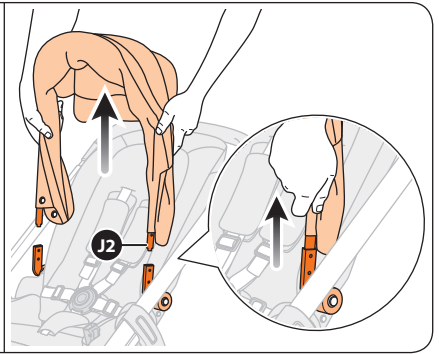
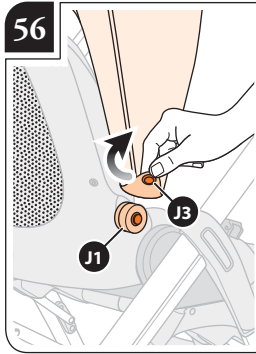
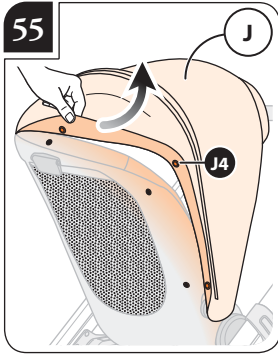

59

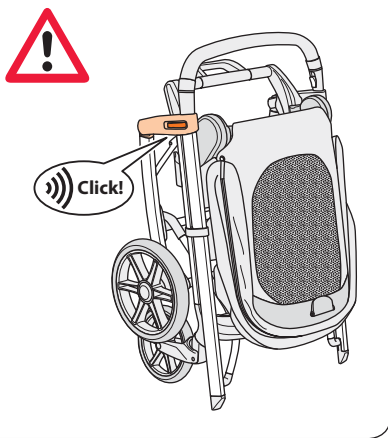
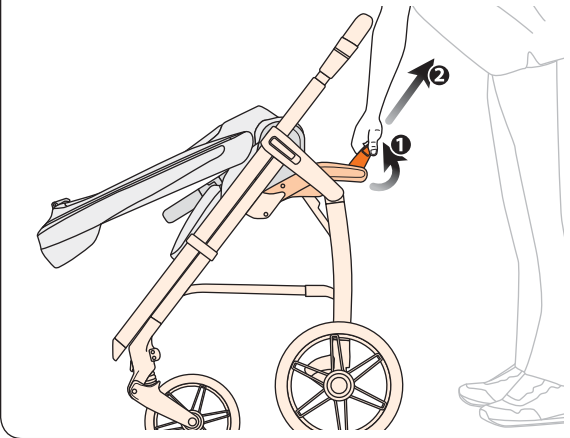
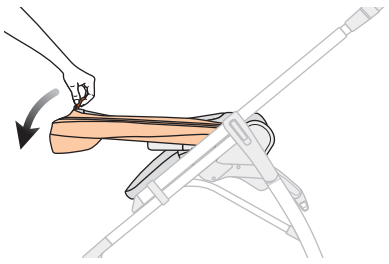
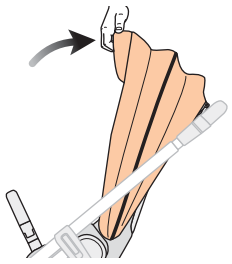

60

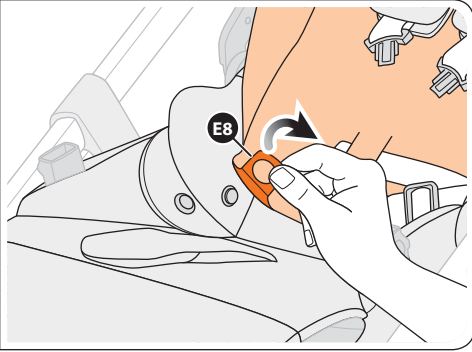
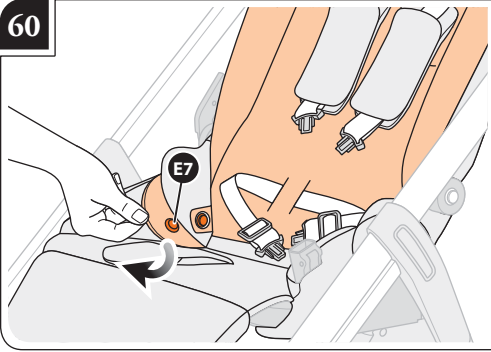

61

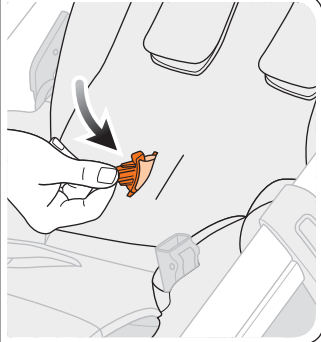
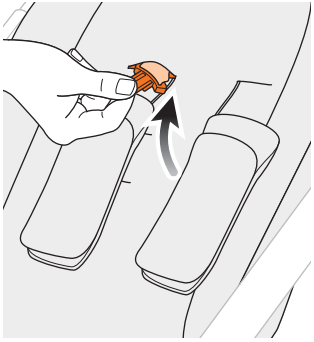
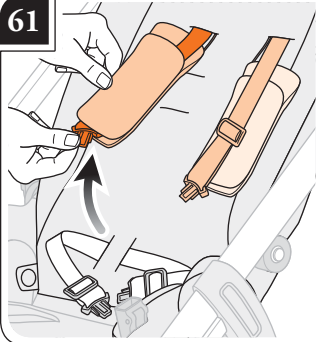

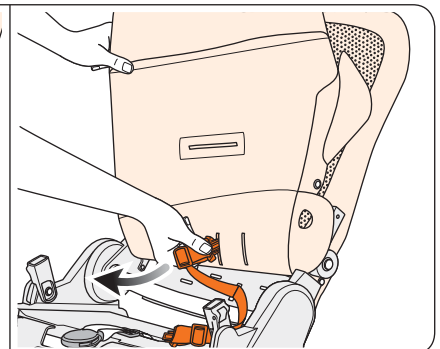
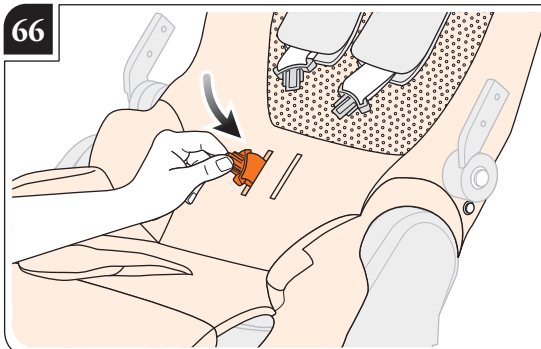
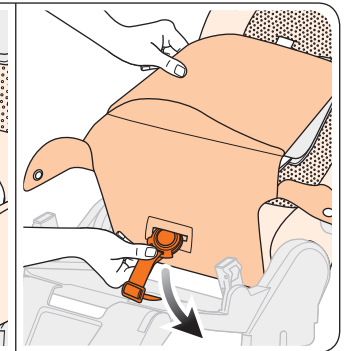
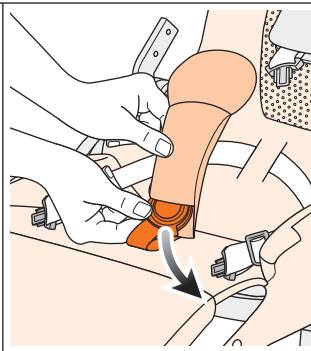
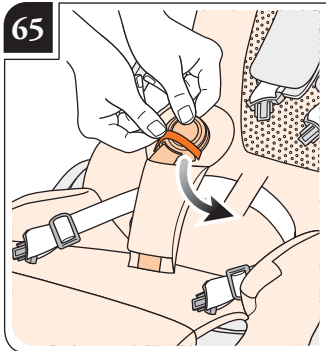
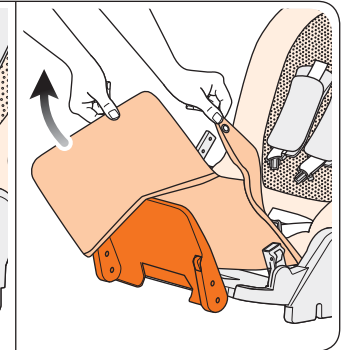
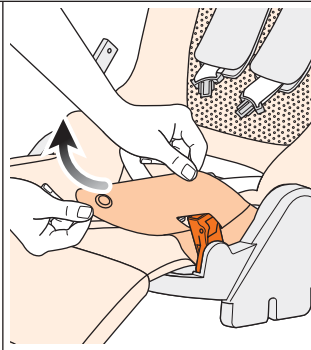
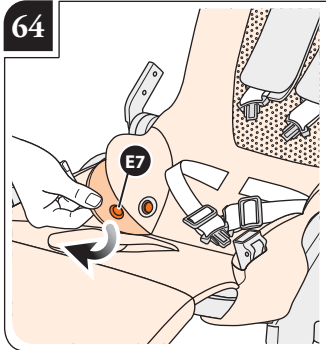
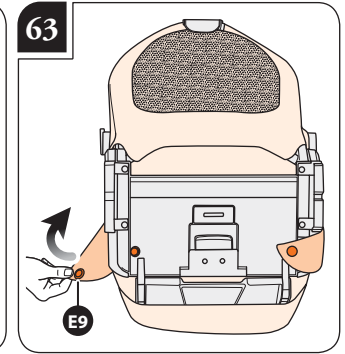
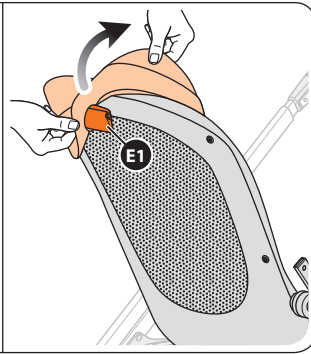
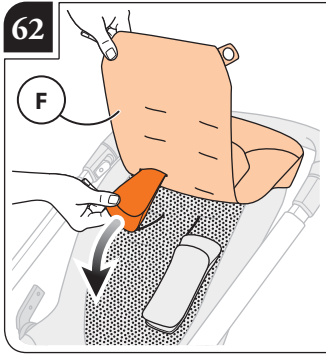

67

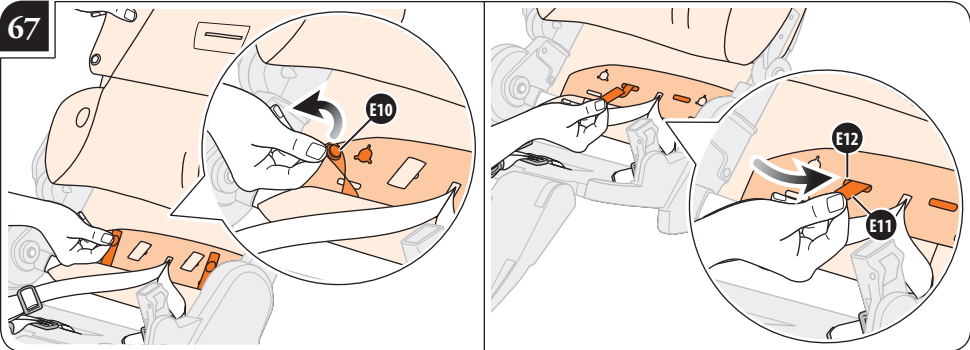

68

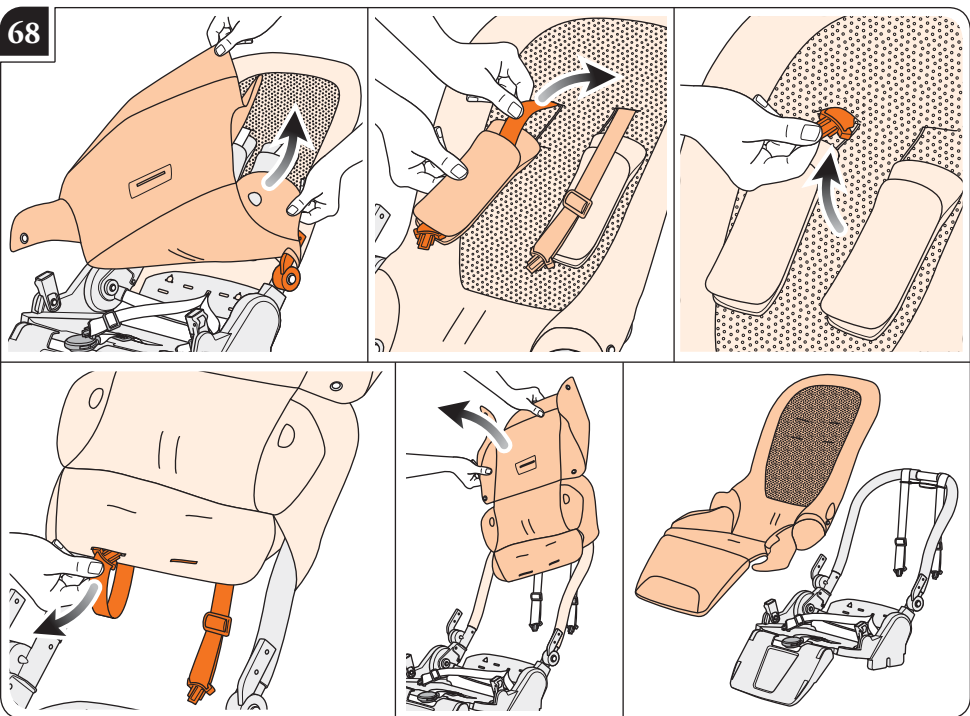

69

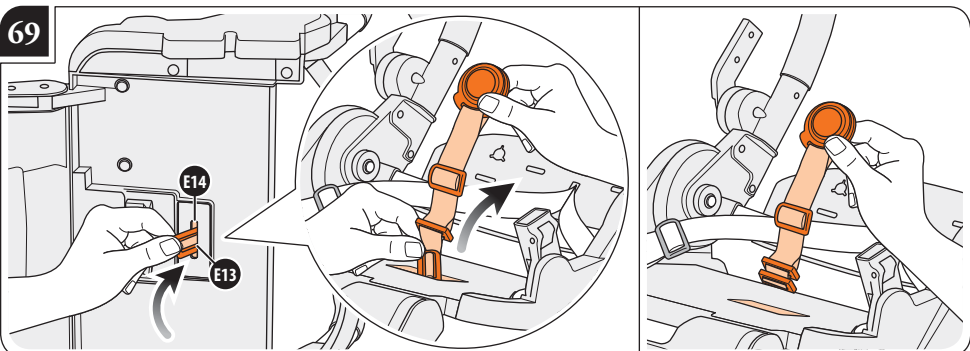

70

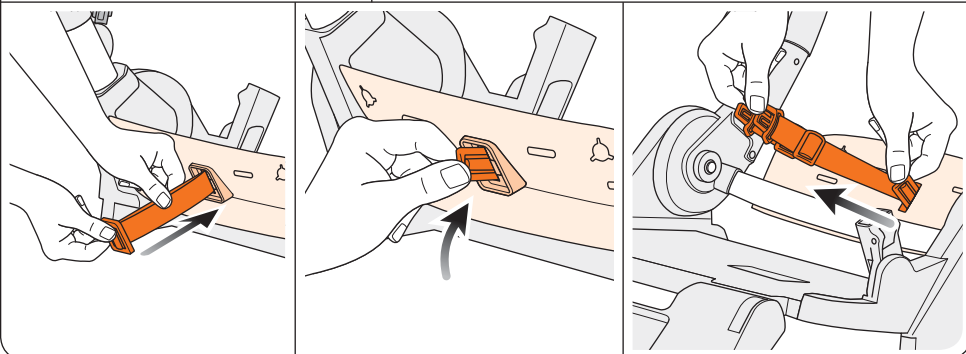
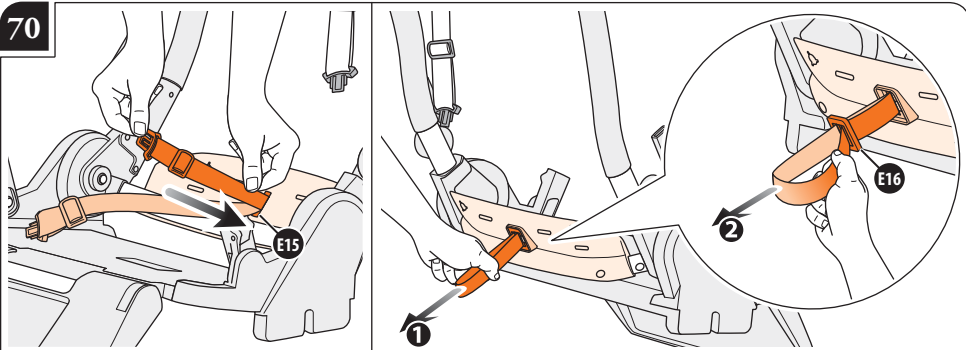

71

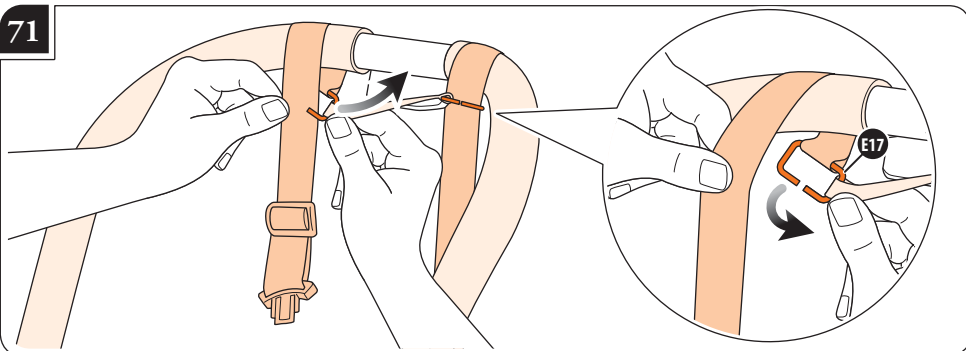

72

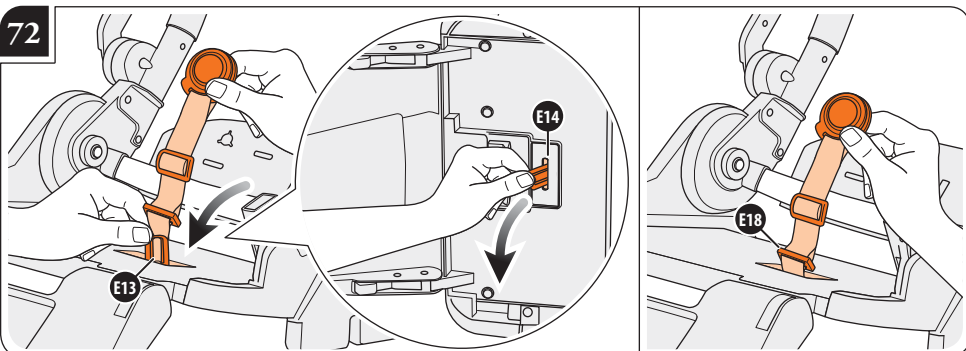

73

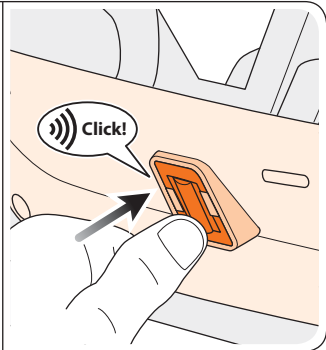
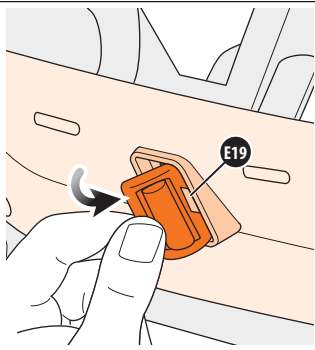
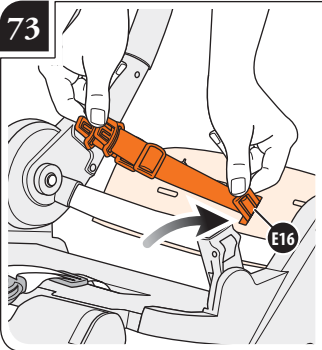

74

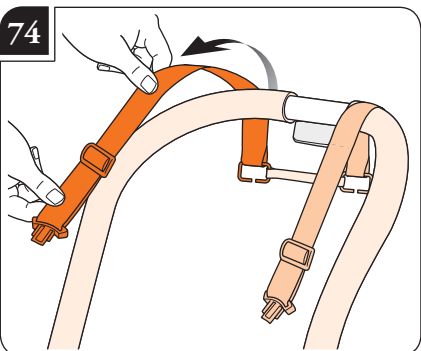

75

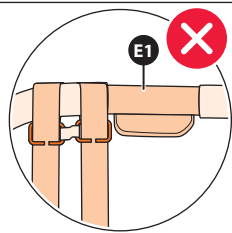
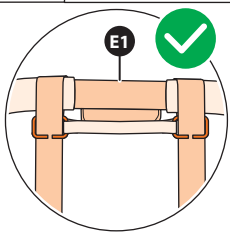
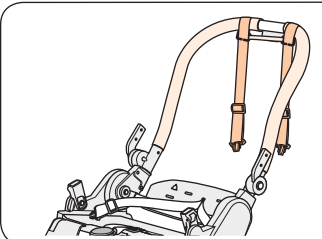
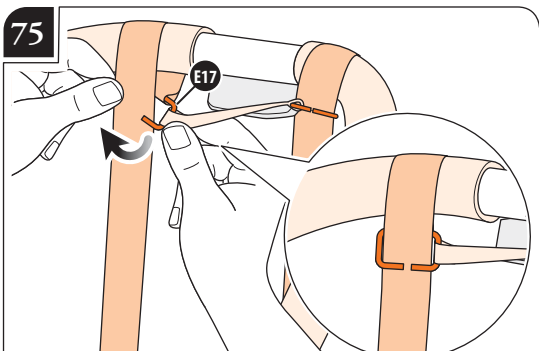

76

 **CHECK!**

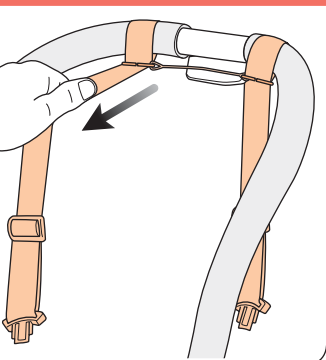
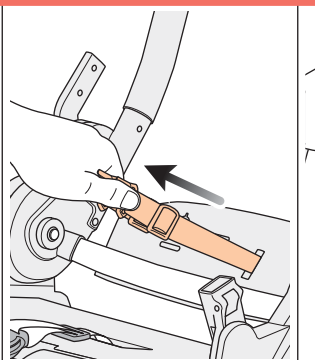
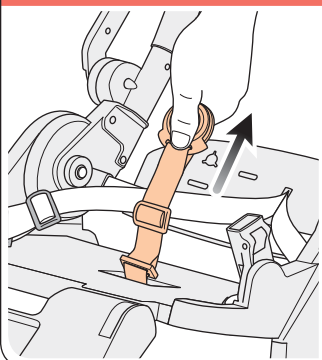

77

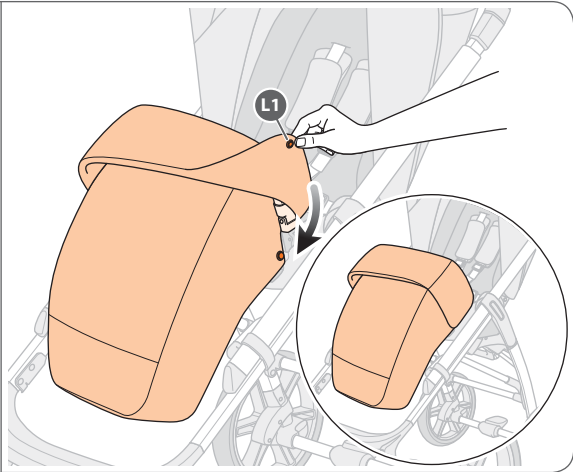
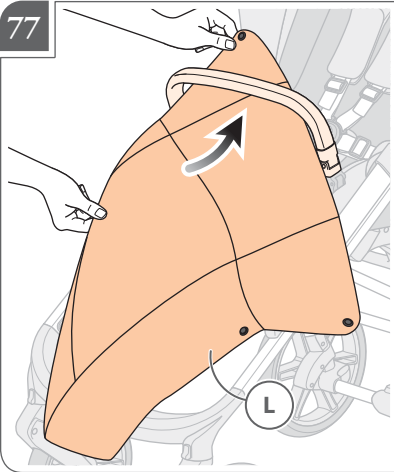

78

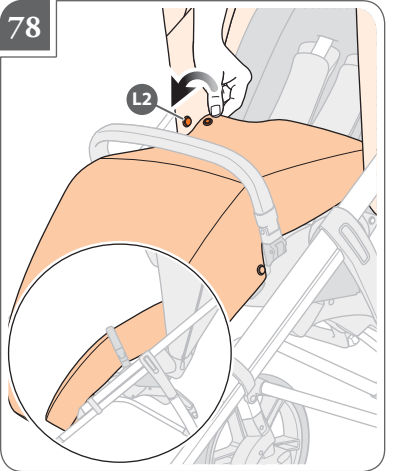

79

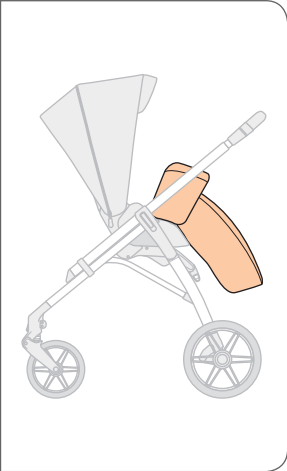
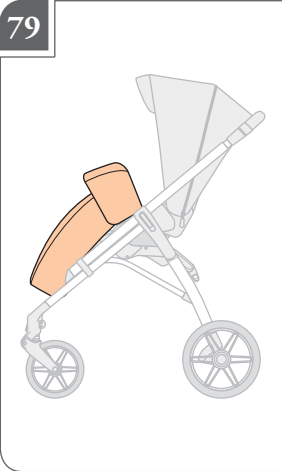

80

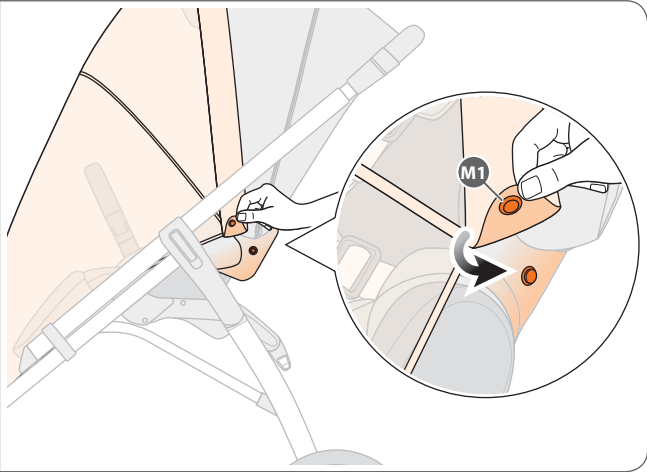
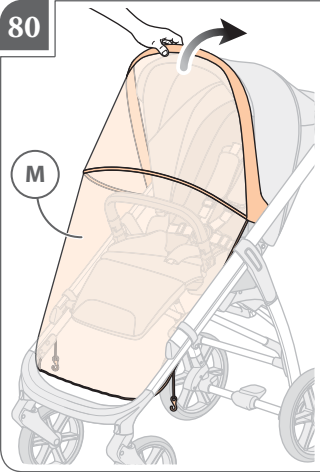

81

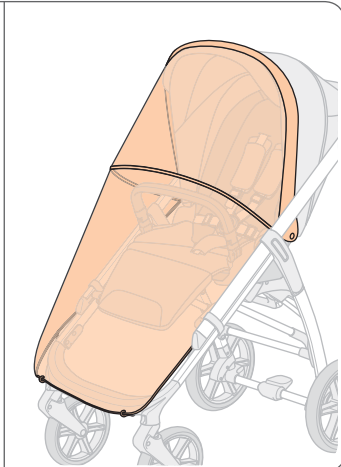
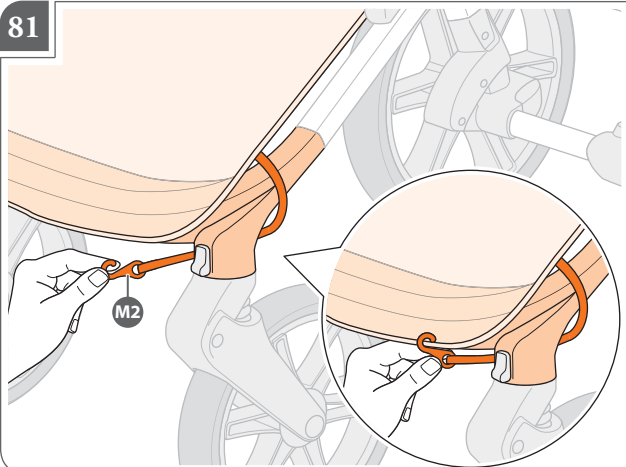

82

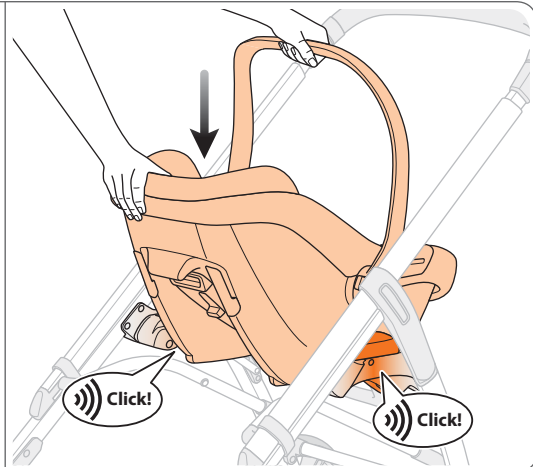
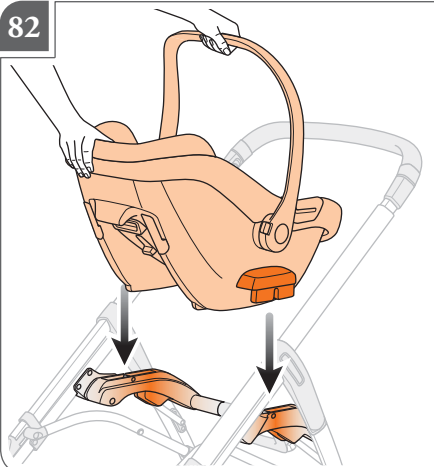

83

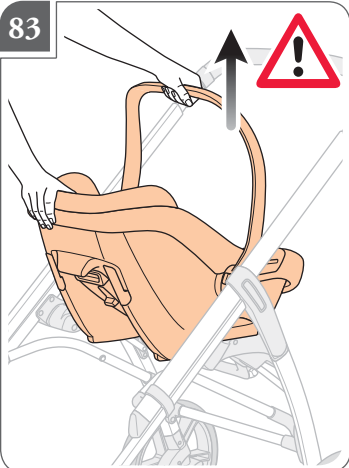

84

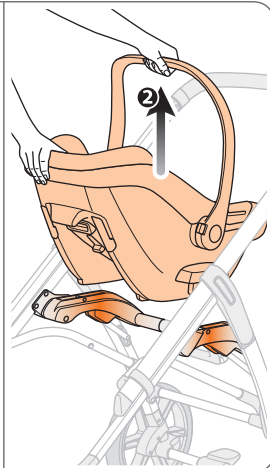
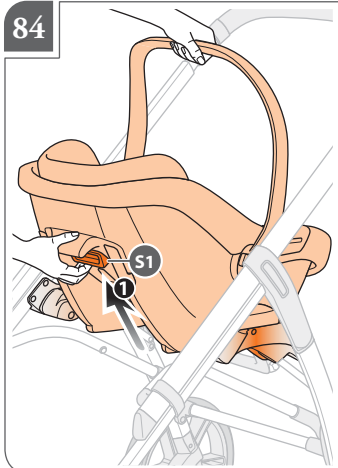

AVVERTENZE



• IMPORTANTE - LEGGERE ATTENTAMENTE E CONSERVARE PER FUTURO RIFERIMENTO. LA SICUREZZA DEL VOSTRO BAMBINO PUÒ VENIRE COMPROMESSA SE NON SEGUITE ATTENTAMENTE QUESTE ISTRUZIONI.

• LA SICUREZZA DEL BAMBINO È VOSTRA RESPONSABILITÀ.

• ATTENZIONE! MAI LASCIARE IL BAMBINO INCUSTODITO: PUÒ ESSERE PERICOLOSO. PORRE LA MASSIMA ATTENZIONE QUANDO SI UTILIZZA IL PRODOTTO.

• PER EVITARE GRAVI DANNI DA CADUTE E/O SCIVOLAMENTI, USARE SEMPRE LE CINTURE DI SICUREZZA CORRETTAMENTE AGGANCIATE E REGOLATE.

CULLA

• Questo prodotto è adatto per bambini dalla nascita fino a 9 kg.

SEDUTA PASSEGGINO

• Secondo la Normativa EN 1888-2:2018 + A1:2022 questo prodotto è adatto per bambini dalla nascita fino a 22 kg di peso oppure 4 anni di età, a seconda della condizione che si presenta prima.

• Il prodotto è omologato per bambini fino a 22 kg con la seduta passeggino fronte strada. Si raccomanda l'uso della seduta passeggino fronte mamma nei primi mesi di vita del bambino e comunque non oltre i 15 kg.

SEGGIOLINO AUTO

• Questo prodotto è adatto per bambini dalla nascita fino a 13 kg.

• Si raccomanda di regolare lo schienale della culla e/o della seduta del passeggino nella posizione più reclinata, quando sono utilizzati con bambini neonati.

• Il telaio Aptica Inglesina va utilizzato esclusivamente in combinazione con la corrispondente seduta passeggino All Season, la Culla Maxi Aptica e i seggiolini auto Cab 0+ oppure Darwin Infant oppure Darwin Infant Recline. In caso di dubbio consultare il sito inglesina.com o rivolgersi al Rivenditore Autorizzato o al Servizio Assistenza Clienti Inglesina.

PASSEGGINO - TRAVEL SYSTEM

• ATTENZIONE NON LASCIARE MAI IL BAMBINO INCUSTODITO.

• ATTENZIONE PRIMA DELL'USO ASSICURARSI CHE TUTTI I MECCANISMI DI BLOCCAGGIO SIANO CORRETTAMENTE AGGANCIATI.

• ATTENZIONE PER EVITARE LESIONI O FERIMENTI ASSICURARSI CHE IL BAMBINO SIA A DEBITA DISTANZA DURANTE LE OPERAZIONI DI APERTURA E CHIUSURA DEL PRODOTTO.

• ATTENZIONE NON LASCIARE CHE IL BAMBINO GIOCHI CON QUESTO PRODOTTO.

• ATTENZIONE UTILIZZARE SEMPRE IL SISTEMA DI RITENUTA.

• ATTENZIONE QUESTO PRODOTTO NON È ADATTO PER CORRERE O PATTINARE.

• QUESTO PRODOTTO DEVE ESSERE UTILIZZATO SOLTANTO CAMMINANDO.

• ATTENZIONE PRIMA DELL'USO CONTROLLARE CHE I MECCANISMI DI AGGANCIO DELLA SEDUTA, DELLA NAVICELLA O DEL SEGGIOLINO AUTO SIANO CORRETTAMENTE AGGANCIATI.

• PER EVITARE INCIDENTI, ASSICURARSI CHE IL VEICOLO SIA TENUTO LONTANO DA PORTE A CHIUSURA AUTOMATICA (ES. TRENI, ASCENSORI).

• Per evitare danni gravi da cadute o scivolamenti, utilizzare sempre il sistema di ritenuta adeguatamente regolato.
• Il corretto utilizzo dei cinghiaggi del sistema di ritenuta non sostituisce l'appropriata supervisione di un adulto.

- Siate consapevoli che il corrimano non è un sistema di ritenuta. Utilizzare sempre i cinghiaggi del sistema di ritenuta.
- Non sollevare il passeggino per mezzo del corrimano poiché potrebbe sganciarsi.

CULLA

- LA CULLA È ADATTA PER BAMBINI CHE NON POSSONO RIMANERE SEDUTI AUTONOMAMENTE, GIRARSI E CHE NON POSSONO SOLLEVARSI SULLE MANI O SULLE GINOCCHIA. PESO MASSIMO DEL BAMBINO: 9 KG.
- NON PERMETTERE AD ALTRI BAMBINI DI GIOCARE INCUSTODITI NELLE VICINANZE DELLA CULLA.
- NON UTILIZZARE SE LA CULLA PRESENTA PARTI ROTTE, DANNEGGIATE O MANCANTI.

• Non utilizzare o aggiungere materassini oltre a quello fornito con la culla o approvato dal Costruttore.

• **PERICOLO DI SOFFOCAMENTO** per i bambini. Verificare sempre che intorno al viso del bambino vi sia spazio sufficiente onde evitare ostruzioni del flusso d'aria. I lacci possono essere causa di strangolamento. Non posizionare oggetti dotati di lacci intorno al collo del bambino (quali ad esempio cordoncini o nastri di vestiti o succhietti). Non appendere lacci sopra al prodotto e non attaccarli ai giocattoli.

Non lasciare oggetti morbidi, giocattoli di peluche, paracolpi e riduttori nella culla perché potrebbero essere pericolosi.

• La culla Inglesina Maxi Aptica è utilizzabile con lo Standup Inglesina.

• Quando il bambino è nella culla, la sua testa non deve mai essere più bassa del corpo.

• Verificare che il maniglione di trasporto sia in posizione verticale e correttamente agganciato da entrambi i lati, prima di sollevare o trasportare la culla.

• Prima di sollevare o trasportare la culla verificare sempre che lo schienale sia regolato nella posizione più bassa.

• Prima dell'uso assicurarsi che la culla sia correttamente agganciata al telaio tirando il maniglione verso l'alto.

• La culla può essere utilizzata come sistema di ritenuta per il trasporto in auto solo se dotata del Kit adatto (Kit Auto Maxi). Il cinghiaggio del kit auto deve essere rimosso o nascosto quando si usa la culla al di fuori del trasporto in auto, per periodi di sonno senza sorveglianza (vedi il manuale del Kit Auto).

• Il maniglione ed il fondo della culla devono essere ispezionati regolarmente per rilevare eventuali segni di danno o usura.

UTILIZZO DELLA CULLA SEPARATAMENTE DAL TELAIO

- QUESTO PRODOTTO È ADATTO SOLAMENTE PER BAMBINI CHE NON RIESCONO A RIMANERE SEDUTI

AUTONOMAMENTE.

• **UTILIZZARE SOLTANTO SU UNA SUPERFICIE ORIZZONTALE, PIANA, STABILE E ASCIUTTA.**

• **PERICOLO DI CADUTA:** I movimenti del bambino potrebbero far scivolare il prodotto. Non posizionare mai il prodotto vicino ai bordi di tavoli, di piani di lavoro o di superfici rialzate.

• **PERICOLO DI SOFFOCAMENTO:** Il prodotto potrebbe ribaltarsi su superfici morbide e soffocare il bambino. Non posizionare MAI il prodotto su letti, divani o altre superfici morbide.

SICUREZZA

• Verificare prima dell'assemblaggio, che il prodotto e tutti i suoi componenti non presentino eventuali danneggiamenti dovuti al trasporto; in tal caso il prodotto non deve essere utilizzato e dovrà essere tenuto lontano dalla portata dei bambini.

• Per la sicurezza del vostro bambino, prima di utilizzare il prodotto, rimuovere ed eliminare tutti i sacchetti di plastica e gli elementi facenti parte dell'imballo e comunque tenerli lontani dalla portata di neonati e bambini.

• Questo prodotto deve essere utilizzato con un solo bambino.

• Prima dell'utilizzo:

- assicurarsi che il prodotto sia propriamente assemblato, che tutti i suoi componenti siano correttamente agganciati e che tutti i meccanismi siano innestati. Assicurarsi che il rivestimento sia correttamente assemblato alla struttura.

- assicurarsi che il telaio sia completamente aperto e che tutti i meccanismi di aggancio siano innestati.

- assicurarsi che la culla, la seduta passeggino o il seggiolino auto siano correttamente agganciati tirandoli verso l'alto.

• Presta attenzione quando apri e chiudi il prodotto per evitare l'intrappolamento delle dita. Segui scrupolosamente le sequenze indicate nelle immagini del manuale.

• Non intraprendere o effettuare azioni di apertura, chiusura o di smontaggio del prodotto con il bambino a bordo.

• Prestare comunque particolare attenzione quando si effettuano tali operazioni ed il bambino è nelle vicinanze.

• Durante queste operazioni potrebbero verificarsi episodi di intrappolamento e lesioni delle dita.

• Quando si posiziona o si toglie il bambino dalla seduta/culla, durante le soste e nel montaggio/smottaggio degli accessori, assicurarsi che il freno sia sempre inserito.

Utilizzare sempre il freno anche quando ci si ferma per breve tempo.

• Quando si parcheggia, verificare che il freno sia correttamente inserito, muovendo avanti e indietro il prodotto. Assicurarsi che entrambe le ruote siano frenate.

• Non collocare mai il prodotto in vicinanza di scale o gradini, anche se il freno è inserito, poiché i movimenti del

bambino potrebbero far scivolare il prodotto.

- Non lasciare il telaio con agganciata la seduta del passeggino/culla/seggiolino auto su di un piano in pendenza quando il bambino è a bordo, anche se il freno è inserito. L'efficienza dei freni è limitata su alte pendenze.
- Mantenere la presa sull'impugnatura quando ci si trova in prossimità di strade molto trafficate, binari del treno oppure in caso di forte vento poiché, anche se il freno è correttamente inserito, il prodotto si potrebbe spostare.
- Non utilizzare mai il telaio con agganciata la seduta passeggino/culla/seggiolino auto per salire o scendere scale o scale mobili con il bambino a bordo, perché si potrebbe perdere improvvisamente il controllo del mezzo o il bambino potrebbe cadere. Fare particolare attenzione anche quando si sale o scende un gradino o altre superfici sconesse.
- Il carico massimo del cesto portaoggetti è di 5 kg e quello del porta-biberon è di 0,5 kg. Non utilizzare il porta-biberon per trasportare bevande calde. Non superare il carico massimo raccomandato.
- Qualsiasi carico applicato all'impugnatura e/o allo schienale e/o lateralmente al prodotto può compromettere la stabilità del prodotto.
- Agganciare animali domestici al prodotto potrebbe comprometterne la stabilità e causare la perdita della presa.
- Siate consapevoli dei pericoli derivanti dalla presenza di fiamme libere o altre fonti di calore quali radiatori, caminetti, stufe elettriche e a gas, etc: non lasciare il prodotto vicino a queste fonti di calore.
- Assicurarsi che tutte le possibili fonti di pericolo (esempio: cavi, fili elettrici, etc.) siano tenute lontano dalla portata del bambino.
- Non lasciare il prodotto con il bambino a bordo dove corde, tende o altro potrebbero essere utilizzate dal bambino per arrampicarsi o essere causa di soffocamento o strangolamento.
- Non sollevare mai il telaio con agganciata la seduta passeggino/culla/seggiolino auto se il bambino è all'interno.
- **ATTENZIONE: PERICOLO DI STRANGOLAMENTO** - Le maniglie/cinghie della borsa devono essere tenute lontane dalla culla e dalla seduta del passeggino.
- **PERICOLO DI CADUTA** - Evitare di far sedere i bambini sullo schienale. L'area della seduta è quella delimitata dal cinghiaggio di sicurezza.
- Non permettere mai al bambino di sedersi o di stare in piedi sul cestino perché il prodotto potrebbe ribaltarsi e provocare ferimento grave.

CONSIGLI PER L'UTILIZZO

- Non utilizzare il prodotto se presenta rotture o pezzi mancanti.
- Ispezionare regolarmente il prodotto e i suoi componenti per rilevare eventuali segni di danneggiamento e/o usura, scuciture e lacerazioni. In caso di danneggiamenti o malfunzionamento, tenere il prodotto fuori dalla portata dei bambini, non utilizzarlo e/o non tentare di ripararlo, ma contattare immediatamente il Rivenditore autorizzato per richiedere le parti di ricambio oppure la riparazione.
- Non permettere ad altri bambini o animali di giocare incustoditi nelle vicinanze del prodotto o di arrampicarsi su di esso.
- Le operazioni di montaggio, smontaggio e regolazione devono essere effettuate solamente da persone adulte. Assicurarsi che chi utilizza il prodotto (baby sitter, nonni, etc.) sia a conoscenza del corretto funzionamento dello stesso. Questo prodotto deve essere utilizzato solo da un adulto.
- Nelle operazioni di regolazione assicurarsi che le parti mobili del prodotto non entrino in contatto con il bambino (esempio: schienale, capotta, etc.). Assicurarsi sempre che durante queste operazioni il freno sia completamente inserito.
- Non lasciare il bambino nel telaio con agganciata la seduta

passellino/la culla/il seggiolino auto quando si viaggia su mezzi di trasporto (es. treno, bus, etc).

- Non utilizzare la seduta del passeggino come un seggiolino auto.
- Rimuovere il contenuto del cesto prima di chiudere il telaio.
- Quando non in uso, il prodotto va riposto e comunque tenuto lontano dalla portata dei bambini. Il prodotto non deve essere utilizzato come un giocattolo! Non permettere al bambino di giocare con questo prodotto.
- Non agganciare/rimuovere la seduta del passeggino con il bambino a bordo e non trasportare il bambino nella seduta separatamente dal telaio.
- In caso di esposizione prolungata al sole, attendere che il prodotto si raffreddi prima di utilizzarlo.
- Per evitare surriscaldamento e scottature, non esporre il bambino alla luce diretta del sole per periodi prolungati, nemmeno se la capotta è completamente abbassata.
- L'utilizzo del seggiolino auto con il telaio non sostituisce una culla o un letto. Quando il bambino ha bisogno di dormire, è più opportuno utilizzare una carrozzina, culla o letto adeguati.

PARAPIOGGIA

ATTENZIONE!

- Utilizzare sotto la sorveglianza di un adulto.
- Quando in uso, assicurarsi che il parapoggia non entri in contatto con il viso del bambino in quanto potrebbe causarne il soffocamento.
- Mai utilizzare il parapoggia senza la capotta che lo tenga lontano dal viso del bambino. La corretta installazione del parapoggia è con la capotta aperta come mostrato nelle istruzioni.
- Utilizzare esclusivamente con il prodotto Inglesina indicato.
- Non utilizzare su prodotti oltre a quelli raccomandati dal Fabbricante.
- Per evitare il rischio di soffocamento o surriscaldamento non utilizzare mai il parapoggia sotto il sole oppure in spazi chiusi.
- Lavare a mano a 30° C.

GARANZIA CONVENZIONALE DEL PRODUTTORE

- L'Inglesina Baby S.p.A. garantisce che ogni articolo è stato progettato e fabbricato nel rispetto delle norme/regolamenti di prodotto e di qualità e sicurezza generali attualmente in vigore nella Comunità Europea e nei Paesi di commercializzazione.
- L'Inglesina Baby S.p.A. garantisce che durante e a conclusione del processo di produzione, ogni prodotto è stato sottoposto a diversi controlli qualitativi. L'Inglesina Baby S.p.A. garantisce che ogni articolo al momento dell'acquisto presso il Rivenditore Autorizzato era privo di difetti di montaggio o fabbricazione.
- La presente garanzia non inifica i diritti riconosciuti al consumatore dalla legislazione nazionale vigente, che può variare a seconda del paese in cui il prodotto è stato acquistato e le cui prescrizioni, in caso di contrasto, prevalgono sul contenuto della presente garanzia.
- Qualora il prodotto presentasse difetto nei materiali e/o vizi di fabbricazione rilevati al momento dell'acquisto o durante un impiego normale, secondo quanto descritto nel relativo manuale di istruzioni, L'Inglesina Baby S.p.A. riconosce la validità delle condizioni di garanzia per un periodo di 24 mesi consecutivi dalla data di acquisto.
- La garanzia è valida solamente nel Paese in cui il prodotto è stato acquistato e qualora l'acquisto sia stato effettuato presso un Rivenditore autorizzato.
- La garanzia riconosciuta vale per il primo proprietario dell'articolo acquistato.

- Per garanzia si intende la sostituzione o riparazione gratuita delle parti che risultino essere difettose all'origine per vizi di fabbricazione. L'Inglesina Baby S.p.A. si riserva la facoltà di decidere a propria discrezione, se applicare la garanzia attraverso la riparazione o la sostituzione del prodotto.
- Per usufruire della garanzia è necessario presentare il serial number del prodotto e copia dello scontrino rilasciato al momento dell'acquisto del prodotto verificando che sullo stesso sia riportata in modo chiaramente leggibile, la data di acquisto.
- Le presenti condizioni di garanzia decadono nel caso in cui:

- il prodotto venga utilizzato secondo diverse destinazioni d'uso non espressamente indicate nel relativo manuale di istruzioni.
 - il prodotto venga utilizzato in modo non conforme a quanto previsto nel relativo manuale di istruzioni.
 - il prodotto abbia subito riparazioni presso centri di assistenza non autorizzati e non convenzionati.
 - il prodotto abbia subito modifiche e/o manomissioni, sia nella parte strutturale che in quella tessile, non espressamente autorizzate dal fabbricante. Eventuali modifiche apportate ai prodotti sollevano L'Inglesina Baby S.p.A. da qualunque responsabilità.
 - il difetto sia dovuto a negligenza o trascuratezza nell'utilizzo (es. urti violenti delle parti strutturali, esposizione a sostanze chimiche aggressive, ecc.).
 - il prodotto presenti normale usura (es. ruote, parti mobili, tessuti) derivante da un previsto impiego quotidiano prolungato e continuativo.
 - il prodotto sia stato danneggiato, anche accidentalmente, dal proprietario stesso o da terzi (ad esempio nel caso venga spedito come bagaglio nei trasporti aerei o tramite altri mezzi).
 - il prodotto venga inviato al rivenditore per l'assistenza, privo dell'originale dello scontrino di acquisto e/o privo del serial number oppure quando la data di acquisto sullo scontrino e/o il serial number non siano chiaramente leggibili.
- Eventuali danni causati dall'utilizzo di accessori non forniti e/o non approvati da L'Inglesina Baby, non saranno coperti dalle condizioni della nostra garanzia.
 - L'Inglesina Baby S.p.A. declina ogni responsabilità per danni a cose o persone derivanti da un utilizzo improprio e/o scorretto del prodotto.
 - Scaduto il periodo della garanzia, l'Azienda garantisce comunque l'assistenza a titolo oneroso sui propri prodotti entro un termine massimo di quattro (4) anni dalla data di introduzione sul mercato degli stessi, trascorso il quale verrà valutata caso per caso la possibilità di intervento.

RICAMBI / ASSISTENZA POST VENDITA

- Ispezionare regolarmente i dispositivi di sicurezza per accertarsi della perfetta funzionalità del prodotto nel tempo. Nel caso in cui si riscontrassero problemi e/o anomalie di qualsiasi genere, non utilizzare il prodotto. Contattare tempestivamente il Rivenditore Autorizzato o il Servizio Assistenza Clienti Inglesina.
- Non utilizzare parti di ricambio o accessori non forniti e/o comunque non approvati da L'Inglesina Baby S.p.A.

COSA FARE IN CASO DI NECESSITÀ DI ASSISTENZA

- In caso di necessità di assistenza sul prodotto, contattare immediatamente il Rivenditore Inglesina presso il quale è stato effettuato l'acquisto, assicurandosi di poter disporre del "Serial Number" relativo al prodotto oggetto della richiesta stessa.
- Compito del Rivenditore è prendere contatto con Inglesina per valutare la modalità di intervento più idonea caso per

caso e infine fornire ogni successiva indicazione.

- Il Servizio Assistenza Inglesina è comunque disponibile a fornire tutte le informazioni necessarie, a mezzo richiesta scritta da compilare su apposito form presente sul sito web: inglesina.com - sezione Garanzia e Assistenza.

CONSIGLI PER LA PULIZIA E LA MANUTENZIONE DEL PRODOTTO

- Questo prodotto richiede una manutenzione regolare da parte dell'utilizzatore.
- Non forzare mai meccanismi o parti in movimento; in caso di dubbio, controllare prima le istruzioni.
- Non riporre il prodotto se ancora bagnato e non lasciarlo in ambienti umidi in quanto potrebbe formarsi muffa.
- Conservare il prodotto in un luogo asciutto.
- Proteggere il prodotto da agenti atmosferici, acqua, pioggia o neve; inoltre l'esposizione continua e prolungata al sole potrebbe causare cambiamenti di colore in molti materiali.
- Dopo un eventuale utilizzo in spiaggia, pulire e asciugare accuratamente il prodotto per rimuovere la sabbia e il sale poiché potrebbe arrugginirsi.
- Pulire le parti in plastica ed in metallo con un panno umido o con un detergente leggero; non usare solventi, ammoniaca o benzina.
- Asciugare accuratamente le parti in metallo dopo un eventuale contatto con acqua, al fine di evitare la formazione di ruggine.
- Mantenere pulite tutte le parti in movimento e se occorre lubrificarle con un olio leggero.

CONSIGLI PER LA PULIZIA DEL RIVESTIMENTO TESSILE

- Consigliamo di lavare il rivestimento separatamente da altri articoli.
- Ravvivare periodicamente le parti in tessuto con una spazzola morbida da abiti.
- Rispettare le norme per il lavaggio del rivestimento tessile riportate sulle apposite etichette.



Lavare a mano in acqua fredda



Non candeggiare



Non asciugare meccanicamente



Asciugare disteso all'ombra



Non stirare



Non lavare a secco

Non centrifugare

- Asciugare perfettamente il rivestimento tessile prima di utilizzarlo o riporlo.
- Per prevenire l'eventuale formazione di muffe, si consiglia di arieggiare periodicamente la culla. In particolare, separare il rivestimento tessile dalla struttura e passare un panno asciutto sul fondo.

ISTRUZIONI

ELENCO COMPONENTI

fig. 1

TELAIO APTICA

- A Ruote posteriori
- B Gruppo ruote anteriori

CULLA APTICA

- C Rivestimento capotta
- D Copertina

PASSEGGINO ALL SEASON

- E Seduta passeggino
- F Comfort Cover
- G Corrimano
- J Capotta

ACCESSORI

- H Porta-biberon
- K Cesto portaoggetti
- L Coprigambe (se presente)
- M Parapioggia (se presente)

SEGGIOLINO AUTO CAB 0+ / DARWIN INFANT / DARWIN INFANT RECLINE (SE PRESENTE)

STANDUP (SE PRESENTE)

TELAIO

APERTURA TELAIO

fig. 2 Mantenendo premuta la leva (T1) sollevare il telaio con decisione fino alla sua completa apertura.

fig. 3 **Attenzione: assicurarsi che tutti i meccanismi di chiusura siano correttamente agganciati da entrambi i lati prima dell'uso e che nessuno degli indicatori rossi sia visibile.**

MONTAGGIO/RIMOZIONE RUOTE POSTERIORI

fig. 4 Inserire le ruote posteriori (A) in corrispondenza delle sedi sul telaio e spingerle fino al click di avvenuto aggancio.

fig. 5 **Attenzione! Assicurarsi che le ruote siano correttamente agganciate prima dell'uso.**

Nel caso si rendesse necessario, le ruote posteriori possono essere facilmente rimosse.

fig. 6 Per rimuovere la ruota posteriore (A) agire sulla leva (A1) e contemporaneamente estrarla dalla sede sul telaio.

RIMOZIONE/MONTAGGIO GRUPPO RUOTE ANTERIORI

Nel caso si rendesse necessario, entrambi i gruppi ruota anteriori (B) possono essere facilmente rimossi.

fig. 7 Spingere il piccolo pulsante (B1), estrarre il gruppo ruota dalla sede sul supporto.

fig. 8 Per reinstallarlo, è sufficiente posizionarlo e spingerlo in sede fino al click di corretto aggancio.

fig. 9 **Attenzione! Assicurarsi che le ruote siano correttamente agganciate prima dell'uso.**

CHIUSURA TELAIO

fig. 10 Premendo il pulsante (T2), contemporaneamente ruotare la maniglia posteriore (T3) fino alla completa chiusura del telaio.

Attenzione: verificare sempre che il telaio sia chiuso correttamente.

fig. 11 Per trasportare il telaio chiuso, utilizzare la maniglia

posteriore (T3).

Non sollevare mai il telaio dal manico.

FRENO RUOTE POSTERIORI

fig. 12 Per azionare il freno, premere leva centrale (T4).

fig. 13 Per sbloccare il freno, sollevare la leva centrale (T4).

Inserire sempre il freno durante le soste.

BLOCCO/SBLOCCO RUOTE ANTERIORI

Il telaio è dotato di ruote piroettanti.

fig. 14 Per bloccarle o sbloccarle assicurarsi che siano correttamente allineate, quindi azionare la leva (B2) posta su entrambi i gruppi ruota anteriori.

REGOLAZIONE DEL MANICO

Il telaio è dotato di manico telescopico, regolabile in 4 diverse posizioni.

fig. 15 Agire su entrambi i pulsanti (T5) e contemporaneamente alzare o abbassare il manico fino alla posizione desiderata.

CESTO PORTA OGGETTI

Il telaio è dotato di un capiente cesto porta oggetti (K), che in caso di necessità può essere facilmente rimosso.

fig. 16 Per rimuovere il cesto, sbottonare i 4 automatici (K1) che lo fissano ai tubi laterali, quindi staccare la patella in velcro (K2) dal tubo posteriore (T6).

fig. 17 Staccare i 3 automatici inferiori e sfilare la patella posteriore (K3) dal gruppo freno centrale.

fig. 18 Staccare entrambi gli agganci pedana (K4) dai rispettivi perni (T7).

fig. 19 Con l'ausilio di un cacciavite o attrezzo simile (non incluso), dilatare le sedi anteriori (K5) e contemporaneamente sfilare le fettucce di aggancio (K6) da ambo i lati.

Per rimontare il cesto, ripetere le suddette operazioni in senso inverso.

PORTA-BIBERON

Il telaio è dotato di porta-biberon di serie (H).

fig. 20 Per fissare il porta-biberon, posizionare la guida in corrispondenza del gancio (H1) sul telaio e spingere in sede fino al completo aggancio.

UNITÀ DI TRASPORTO AGGIUNTIVE AL TELAIO: CULLA, SEDUTA PASSEGGINO E SEGGIOLINO AUTO (se presente)

fig. 21 Il telaio può essere utilizzato con la culla Aptica, la seduta passeggino All Season e il seggiolino auto Cab 0+ / Darwin Infant / Darwin Infant Recline, se presente.

CULLA APTICA

AGGANCIO DELLA CULLA AL TELAIO

fig. 22 Impugnando la culla dal maniglione, agganciarla al telaio in corrispondenza delle apposite sedi su entrambi i lati della struttura, posizionandola esclusivamente rivolta verso il genitore.

fig. 23 Una volta installata la culla, verificare che gli indicatori (C1) presenti su entrambi i dispositivi di aggancio, siano Verdi.

Nel caso in cui siano Rossi, riposizionare correttamente la culla fino a che gli indicatori non diventano Verdi.

fig. 24 **Attenzione: prima dell'uso, assicurarsi che la culla sia sempre correttamente agganciata da entrambi i lati tirandola verso l'alto.**

SGANCIO DELLA CULLA DAL TELAIO

fig. 25 Agire sulla leva (C2) posta esternamente alla

culla e contemporaneamente sollevarla, impugnandola dal maniglione.

MONTAGGIO DEL RIVESTIMENTO CAPOTTA

fig. 26 Avvolgere il rivestimento capotta (C) intorno al maniglione, fissandola con gli appositi bottoni (C3) e con la patella in velcro centrale (C4).

fig. 27 Completare il montaggio, agganciando i velcro laterali e posteriori (C5) alla culla.

REGOLAZIONE DEL MANIGLIONE E DELLA CAPOTTA

fig. 28 Per regolare sia il maniglione che la capotta culla, premere contemporaneamente i due pulsanti interni (C6).

fig. 29 **Attenzione: Verificare che il maniglione di trasporto sia in posizione verticale e correttamente agganciato da entrambi i lati, prima di sollevare o trasportare la culla.**

MONTAGGIO DELLA COPERTINA

fig. 30 Per montare la copertina (D) alla culla, fissare prima i bottoni automatici (D2) e poi i due bottoni asola (D3).

fig. 31 Il flap anteriore della copertina (D1) può essere esteso e fissato in posizione adatta a proteggere il bambino dal freddo.

fig. 32 Per facilitare l'accesso al bambino, la copertina può essere parzialmente ripiegata, staccando soltanto i due automatici laterali (D2). La copertina rimane fissata alla culla per mezzo dei due bottoni asola (D3).

REGOLAZIONE DELLO SCHIENALINO

fig. 33 Agire sulla leva (C6) per regolare lo schienalino: una volta raggiunta l'inclinazione desiderata, riportare la leva nella posizione di partenza.

AERAZIONE CULLA

La culla Aptica è dotata di un sistema coordinato di aerazione.



fig. 34 L'aerazione del fondo può essere regolata agendo sulla leva (C7) posta anteriormente.

fig. 35 Se presenti: i due inserti in rete sul retro e sulla capotta, consentono una maggior circolazione dell'aria all'interno della culla.

MANUTENZIONE DEL MATERASSINO E DEL RIVESTIMENTO INTERNO

Si consiglia di rimuovere periodicamente sia il materassino che il rivestimento interno per la loro corretta manutenzione.

fig. 36 Per rimuovere il rivestimento interno sfilarlo semplicemente dal perimetro della culla.

MANUTENZIONE DEL RIVESTIMENTO CULLA

fig. 37 Nel caso si renda necessario rimuovere il rivestimento culla, è sufficiente sfilarlo, sganciando le fettucce perimetrali dalle sedi sulla struttura.

fig. 38 Dopo averlo rimontato, assicurarsi che i due passanti elastici (C8) siano perfettamente inseriti sotto alle linguette inferiori (C9) su entrambi i dispositivi di aggancio.

Attenzione! Il posizionamento scorretto dei passanti elastici potrebbe interferire con il corretto aggancio della culla sul telaio.

SEDUTA PASSEGGINO ALL SEASON

AGGANCIAMENTO DELLA SEDUTA PASSEGGINO AL TELAIIO

fig. 39 Agganciare la seduta passeggino (E) al telaio, posizionandolo in corrispondenza delle apposite sedi su entrambi i lati della struttura.

REGOLAZIONE DELLO SCHIENALE

fig. 40 È possibile regolare lo schienale in 4 posizioni;

agire sul dispositivo centrale (E1) ed accompagnarlo nella posizione desiderata.

fig. 41 **Attenzione: prima dell'uso assicurarsi che la seduta passeggino sia sempre correttamente agganciata da entrambi i lati tirandola verso l'alto.**

SGANCIO DELLA SEDUTA PASSEGGINO DAL TELAIIO

fig. 42 Agire sulla leva (E2) e contemporaneamente sollevare la seduta passeggino dal telaio.

Attenzione: non eseguire mai questa operazione con il bambino a bordo.

fig. 43 È possibile utilizzare la seduta passeggino sia rivolta verso il genitore che verso il mondo.

REGOLAZIONE DELLA PEDANA POGGIPIEDI

fig. 44 Per abbassare la pedana, agire su entrambe le leve (E3) situate sulla parte inferiore della stessa, spingendole contemporaneamente verso il basso.

fig. 45 Per rialzare la pedana è sufficiente tirarla verso l'alto: si bloccherà automaticamente.

CINTURE DI SICUREZZA

fig. 46 Verificare che le cinture siano inserite nelle asole all'altezza delle spalle o immediatamente sopra. Se la posizione non è corretta, sfilare le cinture dalla prima coppia di asole e reinserirle nella seconda.

Posizionare entrambe le cinture sempre alla stessa altezza.

fig. 47 Inserire i terminali delle cinture dorsali (E4) e delle cinture ventrali (E5) nella fibbia centrale (E6).

fig. 48 Utilizzare sempre la cintura ventrale in combinazione con quelle dorsali, regolandole in modo corretto.

Attenzione! Il non rispetto di questa precauzione può causare cadute e scivolamenti del bambino con rischio di ferimento.

Attenzione: adeguare l'altezza e la lunghezza delle cinture di sicurezza in funzione della crescita del bambino.

AGGANCIAMENTO DEL CORRIMANO

fig. 49 Per agganciare il corrimano (G), inserirlo nelle apposite sedi (G2) sulla seduta passeggino fino al click di avvenuto aggancio.

fig. 50 Il corrimano può essere aperto da un lato oppure completamente rimosso; per aprirlo, premere il pulsante (G1) e sfilarlo dalla sua sede. Per toglierlo, ripetere l'operazione anche dall'altro lato.

AGGANCIAMENTO DELLA CAPOTTA PASSEGGINO

fig. 51 Per agganciare la capotta (J), posizionarsi in corrispondenza degli snodi laterali (J1) sulla seduta passeggino, inserirvi la fettuccia (J2) e spingere energicamente fino al completo aggancio.

fig. 52 Abbottonare prima gli automatici (J3) agli snodi laterali (J1), quindi tutti i bottoni posteriori (J4) sullo schienale.

fig. 53 Per regolare la capotta, è sufficiente accompagnarla nella posizione desiderata.

fig. 54 La capotta è dotata di un ulteriore inserto in tessuto e di parasole che aumentando il raggio di copertura, favoriscono una maggiore protezione dal sole.

RIMOZIONE DELLA CAPOTTA DAL PASSEGGINO

fig. 55 Per rimuovere la capotta (J) dalla seduta passeggino, staccare tutti i bottoni (J4) che la fissano allo schienale.

fig. 56 Staccare i due automatici (J3) che fissano il rivestimento agli snodi laterali (J1), quindi estrarre la fettuccia interna (J2) dagli snodi stessi, tirandola energicamente da ambo i lati.

MANUTENZIONE DEL RIVESTIMENTO CAPOTTA

Il rivestimento della capotta può essere rimosso per consentirne la corretta manutenzione.

fig. 57 Una volta staccata la capotta dal passeggino, sarà sufficiente sfilare la fettuccia interna (J2).

CHIUSURA DEL TELAIO CON LA SEDUTA PASSEGGINO AGGANCIATA (CONFIGURAZIONE PASSEGGINO)

Il telaio può essere chiuso con la seduta passeggino agganciata, sia verso il genitore che verso il mondo.

Verso il genitore

fig. 58 Prima di chiudere il passeggino, ripiegare la capotta, reclinare lo schienale nella posizione più orizzontale, quindi procedere alla completa chiusura del passeggino, come dettagliato in precedenza.

Verso il mondo

fig. 59 Prima di chiudere il passeggino, ripiegare la capotta e portare lo schienale completamente in avanti, quindi procedere alla completa chiusura del passeggino, come dettagliato in precedenza.

COMFORT COVER

La seduta passeggino All Season è dotata di Comfort Cover di serie.

La Cover, pensata per rendere la passeggiata del bambino più confortevole oltre che per una maggiore protezione durante la stagione più fredda, può essere facilmente rimossa.

fig. 60 Per rimuoverla, è sufficiente sbottonare i due automatici (E7) che bloccano i fianchetti del rivestimento alla struttura, liberando così i due ancoraggi laterali (E8).

fig. 61 Sfilare le cinture dorsali da entrambi gli spallacci, quindi estrarre queste e quelle lombari dalle apposite asole.

fig. 62 Sfilare la Cover (F) dallo schienale, estraendo gli spallacci dalle rispettive asole. Prestare attenzione a staccarla correttamente in corrispondenza del dispositivo di regolazione posteriore (E1).

MANUTENZIONE DEL RIVESTIMENTO SEDUTA PASSEGGINO

Si consiglia di rimuovere periodicamente il rivestimento, per la sua corretta manutenzione.

Per facilitare le operazioni di svestizione, rimuovere prima la capotta, il corrimano e il Comfort Cover.

fig. 63 Staccare i due automatici inferiori (E9) che bloccano il rivestimento alla seduta.

fig. 64 Sganciare i due bottoni laterali (E7), sfilare i fianchetti dalla loro sede, quindi il rivestimento dalla pedana poggiapiedi.

fig. 65 Sfilare la cintura spartigambe dal suo pad di protezione, liberandola dall'elastico di bloccaggio, quindi dall'asola sulla seduta.

fig. 66 Estrarre le cinture lombari dalle apposite asole al centro dello schienale.

fig. 67 Sbottonare le due fettucce (E10) che bloccano il rivestimento alla struttura lombare, quindi estrarre i due nastri di ancoraggio (E11) dalle apposite asole (E12).

fig. 68 Liberare il rivestimento dagli snodi capotta laterali, estrarre le cinture dorsali dalle asole sul rivestimento, quindi sfilarlo dalla struttura schienale.

RIMOZIONE/MONTAGGIO DEL SISTEMA DI CINTURE DI SICUREZZA

Il passeggino All Seasons è dotato di un sistema di cinture di sicurezza che può essere rimosso, in caso di necessità.

fig. 69 Per rimuovere la cintura spartigambe, sfilare l'anello inferiore (E13) dall'asola sulla seduta (E14).

fig. 70 Per rimuovere la cintura lombare, spingere i nastri attraverso l'asola sullo schienale (E15) e tirarne energicamente una porzione fino allo sgancio dell'anello (E16) dalla loro sede. Sfilare quindi l'anello (E16) dall'asola (E15) ed estrarre completamente la cintura.

fig. 71 Per rimuovere le cinture dorsali, sarà sufficiente

sfilarle dagli anelli metallici (E17) che le bloccano al tubo schienale.

fig. 72 Per montare la cintura spartigambe, inserire esclusivamente l'anello inferiore (E13) nell'asola sulla seduta (E14). L'anello superiore (E18) deve rimanere all'esterno.

fig. 73 Per rimontare la cintura lombare inserire l'anello (E16) nell'apposita asola sullo schienale e, una volta posizionato sotto ad una delle linguette di aggancio (E19), spingerlo in sede con forza.

fig. 74 Per riagganciare le cinture dorsali, avvolgerle singolarmente intorno al tubo schienale, assicurandosi che non siano invertite o intrecciate.

fig. 75 Inserire ogni cintura nel rispettivo anello metallico (E17) prestando attenzione a che si posizionino esternamente al dispositivo di regolazione schienale (E1).

Attenzione! Posizionare le cinture dorsali sempre alla stessa altezza.

fig. 76 Attenzione! Assicurarsi che tutte le cinture siano correttamente agganciate alla seduta passeggino, tirandole singolarmente.

COPRIGAMBE (se presente)

fig. 77 Posizionare il Coprigambe (L) facendolo passare sotto al corrimano e agganciare gli automatici presenti (L1).

fig. 78 Il flap del Coprigambe può essere esteso ed agganciato in posizione adatta a proteggere il bambino dal freddo, abbottonandolo gli automatici laterali ai corrispondenti (L2) sulla capotta.

fig. 79 Il Coprigambe è utilizzabile sia verso il genitore che verso il mondo.

PARAPIOGGIA (se presente)

fig. 80 Per montare il Parapioggia (M), posizionarlo sulla capotta e abbottonare entrambi gli automatici (M1) sui fianchi della seduta passeggino.

fig. 81 Agganciare quindi gli elastici (M2) intorno ai tubi anteriori, in corrispondenza del gruppo ruote.

SEGGIOLINO AUTO CAB 0+ / DARWIN INFANT / DARWIN INFANT RECLINE (se presente)

AGGANCIAMENTO DEL SEGGIOLINO AUTO AL TELAIO

fig. 82 Impugnando il seggiolino dal maniglione, agganciarlo al telaio in corrispondenza delle apposite sedi su entrambi i lati della struttura, posizionandolo esclusivamente rivolto verso il genitore.

fig. 83 Attenzione: assicurarsi che il seggiolino sia sempre correttamente agganciato da entrambi i lati, tirandolo verso l'alto.

RIMOZIONE DEL SEGGIOLINO AUTO DAL TELAIO

fig. 84 Agire sulla leva (S1) posta sul retro del seggiolino e contemporaneamente sollevarlo dal telaio, impugnandolo dal maniglione.

Per il corretto utilizzo del seggiolino auto, consultare il manuale dedicato.

WARNING



• **IMPORTANT - READ CAREFULLY AND KEEP FOR FUTURE REFERENCE.**

FAILURE TO FOLLOW THESE INSTRUCTIONS CAN JEOPARDISE THE SAFETY OF YOUR CHILD.

• **YOUR CHILD'S SAFETY IS YOUR RESPONSIBILITY.**

• **WARNING! NEVER LEAVE THE CHILD UNATTENDED: IT CAN BE DANGEROUS. PAY UTMOST CARE WHEN USING THE PRODUCT.**

• **TO PREVENT THE BABY FROM FALLING AND/OR SLIDING OUT WITH SERIOUS INJURY RISKS, ALWAYS USE THE SAFETY BELTS PROPERLY FASTENED AND ADJUSTED.**

CARRYCOT

- This product is suitable for babies from birth up to 9 kg.

SEAT UNIT

- According to EN 1888-2:2018 + A1:2022 this product is suitable for babies from birth up to 22 kg or 4 years, whichever comes first.
- The product is approved for children up to 22 kg with forward-facing stroller seat. The stroller seat should be used rear facing in the child's first few months of life and in any case not beyond 15 kg.

INFANT CAR SEAT

- This product is suitable for babies from birth up to 13 kg.
- The carrycot and/or stroller seat backrest should be adjusted to their most reclined position when used with newborn children.
- The Aptica Inglesina chassis must be used only in combination with the corresponding All Season stroller seat, the Maxi Aptica Carrycot, and Cab 0+ or Darwin Infant or Darwin Infant Recline car seats. If in doubt, check the inglesina.com website or contact an Authorised Retailer or Inglesina Customer Services.

STROLLER - TRAVEL SYSTEM

- **WARNING NEVER LEAVE THE CHILD UNATTENDED.**
- **WARNING ENSURE THAT ALL THE LOCKING DEVICES ARE ENGAGED BEFORE USE.**

• **WARNING TO AVOID INJURY, ENSURE THAT THE CHILD IS KEPT AWAY WHEN UNFOLDING AND FOLDING THIS PRODUCT.**

• **WARNING DO NOT LET THE CHILD PLAY WITH THIS PRODUCT.**

• **WARNING ALWAYS USE THE RESTRAINT SYSTEM.**

• **WARNING THIS PRODUCT IS NOT SUITABLE FOR RUNNING OR SKATING.**

• **THIS PRODUCT IS ONLY SUITABLE FOR WALKING USE.**

• **WARNING CHECK THAT THE PRAM BODY OR SEAT UNIT OR CAR SEAT ATTACHMENT DEVICES ARE CORRECTLY ENGAGED BEFORE USE.**

• **TO PREVENT ACCIDENTS, ENSURE THAT THE VEHICLE IS KEPT AWAY FROM AUTOMATIC CLOSING DOORS (E.G. ON TRAINS, LIFTS).**

- Avoid serious injury from falling or sliding out. Always use the restraint system and adjust it properly.
- The correct use of the harnesses restraint system is not a substitute for proper adult supervision.
- Be aware that the bumper bar is not a restraint. Always use the harnesses restraint system.
- Do not lift the stroller by the bumper bar as it may disengage.

CARRYCOT

• **THIS PRODUCT IS SUITABLE FOR A CHILD WHO CANNOT SIT UP BY ITSELF, ROLL OVER AND CANNOT PUSH ITSELF UP ON ITS HANDS AND KNEES. MAXIMUM WEIGHT OF THE CHILD: 9 KG.**

• **DO NOT LET OTHER CHILDREN PLAY UNATTENDED NEAR THE CARRYCOT.**

• **DO NOT USE IF ANY PART OF THE CARRY COT IS BROKEN, TORN OR MISSING.**

- Do not use or add any mattress other than that provided with the carrycot or approved by the Manufacturer.
 - **SUFFOCATION HAZARD:** Infants can suffocate. Always make sure there is enough room around your baby's face such that the airflow is not obstructed. Strings can cause strangulation. Do not place items with a string around the child's neck, such as hood strings or pacifier cords. Do not suspend strings over the product or attach string to toys. Keep soft objects, stuffed toys, bumpers and positioners away from the carrycot because they may be dangerous.
 - Inglesina Maxi Aptica carrycot can be used with Inglesina Standup.
 - The head of the child in the carrycot should never be lower than the body of the child.
 - Before carrying or lifting the carrycot, always check that the handle is in its vertical position and properly locked on both sides.
 - Before carrying or lifting the carrycot, always check that the backrest is adjusted in the lowest position.
 - Make sure that the carrycot is correctly attached to the chassis before use by pulling the handle upwards.
 - The carrycot can be used as a child restraint device for car transportation only when fitted with the suitable Inglesina Vehicle Kit (Kit Auto Maxi).
- The restraint system of the Vehicle Kit shall be removed or hidden when the product is used outside car for unattended sleeping (refer to the Vehicle Kit manual).
- The handle and the bottom of the carrycot should be inspected regularly for signs of damage and wear.

USING THE CARRYCOT INDEPENDENTLY OFF THE CHASSIS

- **THIS PRODUCT IS ONLY SUITABLE FOR A CHILD WHO CANNOT SIT UP UNAIDED.**
- **ONLY USE ON A FIRM, HORIZONTAL LEVEL, FLAT AND DRY SURFACE.**
- **FALL HAZARD:** Child's movement can slide the product. Never place the product near edges of counter tops, tables, or elevated surface.
- **SUFFOCATION HAZARD:** the product can roll over on soft surfaces and suffocate child. NEVER place the product on beds, sofas, or other soft surfaces.

SAFETY

- Before assembly, ensure that the product and all its components have not been damaged during transport. Should this be the case, do not use the product and keep it out of reach of children.
- For the safety of your child, remove and eliminate all plastic bags and elements belonging to the packaging before use and, in any case, keep them out of reach of newborns and children.
- This product must be used to accommodate only one child.
- Before use:

- Make sure that the product is properly assembled, that all its components are properly fastened and that all the mechanisms are engaged. Make sure that the lining is properly secured to the structure.
- Make sure that the chassis is fully open and ensure that all the locking devices are engaged.
- Make sure that the pram body, seat unit or car seat are correctly attached by pulling them upwards.
- Avoid finger entrapment, take care when folding and unfolding the product. Carefully follow the sequences indicated in the pictures in the manual.
- Do not open, fold or disassemble the product with the baby inside.
- In any case, be particularly careful when performing these tasks with the child nearby.
- Finger entrapment and scissoring actions may happen during these operations.
- Always make sure that the brake is engaged when positioning the child into the stroller seat/carrycot or taking him/her out, as well as during stops, and when assembling/disassembling any accessory.
- Always use the parking brake, even when standing still for only a few moments.
- When parking check if the brake is properly engaged by moving forward/rearward the product. Make sure that both wheels are braked.
- Never place the product close to stairs or steps even if the brake is engaged, as child movements may slide the product.
- Do not leave the chassis fitted with seat unit/carrycot/child car seat on a slope with the baby inside, even if the brake is engaged. Brake efficiency is limited on high gradients.
- Keep your grip on the handlebar when you are near busy roads, railroads or in strong winds as the product may move even if the brake is properly applied.
- Never use the chassis fitted with seat unit/carrycot/child car seat on stairs or escalators with the baby inside, as you may suddenly lose control of the product or the child may fall out. Also take extra care when going up or down a curb or other uneven surfaces.
- Maximum weight for objects placed in basket is 5 kg. The maximum load of the bottle holder is 0,5 kg. Do not use the bottle holder to hold hot drinks. Do not exceed the recommended maximum weight.
- Any load applied to the handle and/or the backrest and/or laterally to the product can compromise the stability of the product.
- Pets attached to the product may affect its stability and cause loose of control.
- Be aware of the risks related to open flames or other heat sources, such as radiators, fireplaces, electric and gas stoves, etc.: do not leave the product close to these heat sources.
- Make sure that all possible sources of hazard (e.g. cables, electric wires, etc.) are kept out of reach of the child.
- Never leave the product with the child inside in places where ropes, curtains or other objects can be used by the child to climb up or cause choking or strangling hazards.
- Never lift the chassis fitted with seat unit/carry cot/child car seat with the child inside.
- **WARNING: ENTANGLEMENT HAZARD** - Carry handles/straps of bags shall be left out of the bassinet and outside the occupant area of the seat.
- **FALL HAZARD** - Prevent children from sitting on the backrest. Seating area is designated by the safety harness.
- Never allow your child to stand or sit in the basket as this may tip the stroller and cause serious injury.

HINTS FOR USE

- Do not use the product if any part is broken, torn or missing.
- Inspect the product and its components regularly for any signs of damage and/or wear, undone stitches and tears. In

the event of damage or malfunction, keep the product out of the reach of children, do not use it and/or attempt to repair it, but contact the authorized Retailer immediately for replacement parts or service.

- Do not let other children or pets play unattended near the product or climb on it.
- Assembly, disassembly and adjustments must be carried out only by adults. Make sure that the person using the product (baby-sitter, grandparents, etc.) are aware of its correct operation. This product must only be used by an adult.
- While performing any adjustment, make sure that no moving part of the product (e.g. backrest, hood, etc.) comes into contact with the baby. Always make sure that the brake is completely engaged when performing these operations.
- Do not leave the baby in the chassis fitted with seat unit/carrycot/child car seat when travelling on transport means (eg. train, bus, etc.).
- Do not use the stroller seat unit as a car seat.
- Remove the content of the basket before folding the chassis.
- When the product is not used, it must be stored out of reach of children. The product shall not be used as a toy! Do not let the child play with it.
- Do not remove/attach the seat unit when your child is sitting in it and do not transport the baby in the stroller seat separately from the chassis.
- In case of prolonged exposure to sunlight, let the product cool down before using it.
- To avoid overheating and skin burns, do not expose the child to direct sunlight for prolonged period of time, even if the canopy is fully extended.
- For car seats used in conjunction with a chassis, this vehicle does not replace a cot or a bed. Should your child need to sleep, then it should be placed in a suitable pram body, cot or bed.

RAINCOVER

WARNING!

- Use under an adult surveillance.
- When in use make sure the rain cover does not come in contact with the face of the child as it may cause suffocation.
- Never use the rain cover with the product without the hood that keeps the rain cover away from your child's face. The correct installation of the raincover is with open hood as shown in the instructions.
- Use only on the Inglesina stated product.
- Do not use on products other than those recommended by the Manufacturer.
- To avoid risk of suffocation or overheating never use the rain cover in the sun or in enclosed spaces.
- Hand wash at 30° C.

MANUFACTURER'S CONVENTIONAL WARRANTY

- L'Inglesina Baby S.p.A. guarantees that every article has been designed and manufactured in compliance with the general product quality and safety standards/regulations in force in the European Union and the countries it is marketed in.
- L'Inglesina Baby S.p.A. guarantees that during and after the manufacturing process, every product has undergone various quality controls. L'Inglesina Baby S.p.A. guarantees that, at the time of purchase from the Authorised retailer, every product had no installation or manufacturing defects.
- This warranty does not invalidate the rights acknowledged to the consumer by the applicable national legislation, which may vary depending on the country in which the product was purchased and the provisions of which, in the event of a contrast, prevail over the contents of the warranty herein.
- In the event of material or manufacturing defects detected

at the time of purchase or during normal use, as described in the relevant instruction manual, L'Inglesina Baby S.p.A. grants a consecutive 24-month warranty from the date of purchase.

- The warranty is only valid in the country where the product was purchased and if it was purchased from an Authorised Retailer.
- The warranty acknowledged is valid for the first owner of the product purchased.
- The warranty covers the replacement or repair free of charge of parts with factory defects. L'Inglesina Baby S.p.A. reserves the right to decide at its sole discretion whether to apply the warranty via the repair or the replacement of the product.
- To apply the warranty, the product serial number needs to be presented, along with a copy of the receipt issued at the time of purchase of the product, making sure that the date of purchase is indicated in a clearly legible form.
- This warranty will be automatically made null and void in the event that:
 - the product is used for purposes that are not expressly indicated in the relevant instruction manual.
 - the product is not used in compliance with the relevant instruction manual.
 - the product has been repaired by unauthorised and unaffiliated Customer Care centres.
 - the structural or textile part of the product has been modified and/or tampered with, without prior expressed authorisation by the manufacturer. Any modifications made to the products relieve L'Inglesina Baby S.p.A. from any liability.
 - the defect is due to negligent or careless use (e.g., violent shocks to the structural parts, exposure to aggressive chemical substances, etc.).
 - the product presents normal wear (e.g., wheels, moving parts, fabrics) due to prolonged and continuous use.
 - the product has been damaged, even accidentally, by the owner himself/herself or by third parties (for instance when it has been sent as luggage in air freight or using other means).
 - the product is sent to the retailer for assistance without the original receipt and/or without the serial number or when the date of purchase on the receipt and/or the serial number are not clearly legible.
- Any damage caused by the use of accessories not supplied and/or not approved by L'Inglesina Baby, shall not be covered by the warranty.
- L'Inglesina Baby S.p.A. shall not be held liable for any damage to property or injuries to persons resulting from the improper and/or misuse of the product.
- After the warranty period has expired, the Company guarantees customer care service for consideration for its products for a maximum period of four (4) years from the date said products were placed on the market; after this period, assistance interventions will be assessed case by case.

SPARE PARTS / AFTER SALES SERVICES

- Regularly inspect the safety devices to ensure the product's functionality over time. Do not use the product in the event of any malfunction and/or anomaly. Promptly contact your Authorised Retailer or the Inglesina Customer Care service.
- Do not use spare parts or accessories not supplied and/or not approved by L'Inglesina Baby S.p.A.

WHAT TO DO IF YOU REQUIRE ASSISTANCE

- If you require assistance for your product, immediately contact the Inglesina Retailer that sold it to you, with the "Serial Number" relative to said object ready on hand.
- It is the Retailer's duty to contact Inglesina to assess the best suited intervention case by case and then provide the

subsequent indications.

• The Inglesina Customer Care Service can provide any information, following written request by filling out the form provided on the website: inglesina.com - Warranty and Assistance section.

HINTS FOR CLEANING AND MAINTAINING THE PRODUCT

- This product requires regular maintenance by the user.
- Never force any mechanisms or moving parts; in case of doubt, check the instruction first.
- Do not store the product if it is still wet and do not leave it in humid environments since mildew may form.
- Store the product in a dry place.
- Protect the product against weather agents, water, rain or snow; moreover, continuous and prolonged exposure to sunlight can cause changes in the colour of many materials.
- Should the product be used on the beach, carefully clean and dry it afterwards in order to remove sand and salt as they may cause rusting.
- Clean the plastic and metal parts with a damp cloth or with a mild detergent; do not use solvents, ammonia or benzine.
- Carefully dry metal parts after any contact with water to prevent the formation of rust.
- Keep all moving parts clean and, if necessary, lubricate them with light oil.

HINTS FOR CLEANING THE TEXTILE LINING

- It is recommended to wash the lining separately from other items.
- Periodically revive the fabric parts using a soft clothes brush.
- Follow the lining washing instructions on the labels.



Handwash in cold water



Do not bleach



Do not tumble dry



Dry flat in shade



Do not iron



Do not dry clean

Do not spin-dry

- Dry the textile lining completely before using or storing it.
- To prevent formation of mildew, it is advisable to air the carrycot periodically. In particular, separate the textile lining from the structure and run a dry cloth over the bottom.

INSTRUCTIONS

LIST OF COMPONENTS

fig. 1

APTICA CHASSIS

- A Rear wheels
- B Front wheels assembly

APTICA CARRYCOT

- C Hood lining
- D Carrycot apron

ALL SEASON STROLLER

- E Stroller seat
- F Comfort Cover
- G Handrail
- J Hood

ACCESSORIES

- H Feeding bottle holder
- K Storage basket
- L Muff (if available)
- M Rain cover (if available)

CAB 0+ / DARWIN INFANT / DARWIN INFANT RECLINE CAR SEAT (IF AVAILABLE)

STANDUP (IF AVAILABLE)

CHASSIS

CHASSIS OPENING

fig. 2 Holding the lever (T1) down, lift the chassis firmly until it opens completely.

fig. 3 **Caution: ensure that all locking mechanisms are properly engaged on both sides before use and that none of the red indicators are visible.**

ASSEMBLING/REMOVING THE REAR WHEELS

fig. 4 Insert the rear wheels (A) into the seats on the chassis and push them until they click into place.

fig. 5 **Caution: make sure that the wheels are properly attached before use.**

Should it be necessary, the rear wheels can easily be removed.

fig. 6 To remove the rear wheel (A) act on the lever (A1) and at the same time extract it from its seat on the chassis.

REMOVING/ASSEMBLING THE FRONT WHEEL ASSEMBLY

Should it be necessary, both front wheel assemblies (B) can easily be removed.

fig. 7 Pushing the small button (B1), pull the wheel assembly out from its housing in the support.

fig. 8 To reinstall it, simply position it and push it until it clicks into place.

fig. 9 **Caution: make sure that the wheels are properly attached before use.**

CLOSING THE CHASSIS

fig. 10 Press the button (T2) and simultaneously rotate the rear handle (T3) until the chassis closes completely.

Caution: always check that the chassis is closed correctly.

fig. 11 To transport the closed chassis, use the rear handle (T3).

Never lift the chassis by the handlebar.

REAR WHEELS BRAKE

fig. 12 To operate the brake, press on the centre lever (T4).

fig. 13 To release the brake, lift the centre lever (T4).

Always engage the brake during stops.

BLOCKING/UNBLOCKING THE FRONT WHEELS

The chassis features swivel wheels.

fig. 14 To lock or unlock them make sure they are correctly aligned, then operate the lever (B2) located on both front wheel units.

ADJUSTING THE HANDLEBAR

The chassis features a telescopic handlebar, which can be adjusted to 4 different positions.

fig. 15 Operate both buttons (T5) and simultaneously raise or lower the handlebar to the desired position.

STORAGE BASKET

The chassis is equipped with a large storage basket (K), which can be easily removed if necessary.

fig. 16 To remove the basket, undo the 4 snap fasteners (K1) that secure it to the side tubes and detach the Velcro flap (K2) from the rear tube (T6).

fig. 17 Detach the 3 lower snap fasteners and pull the rear flap (K3) off the central brake unit.

fig. 18 Detach both footplate hooks (K4) from their respective pins (T7).

fig. 19 With the aid of a screwdriver or similar tool (not included), expand the front seats (K5) and at the same time pull off the latch straps (K6) on both sides.

To reinstall the basket, carry out the above operations in reverse.

FEEDING BOTTLE HOLDER

The chassis is equipped with a standard feeding bottle holder (H).

fig. 20 To fasten the feeding bottle holder, place the upper guide in correspondence of the hook (H1) on the chassis and push it in its housing until it is fully attached.

ADDITIONAL CARRYING UNITS FOR CHASSIS: CARRYCOT, STROLLER SEAT AND CAR SEAT (if present)

fig. 21 The chassis can be used with the Aptica carrycot, the All Season stroller seat and the Cab 0+ / Darwin Infant / Darwin Infant Recline car seat, if present.

APTICA CARRYCOT

ATTACHING THE CARRYCOT TO THE CHASSIS

fig. 22 Take the carrycot from the handle and attach it to the chassis in correspondence of the housings on both sides of the structure and place it solely facing the parents.

fig. 23 Once the carrycot is installed, check that the indicators (C1) on both the attachment devices are **Green**. If they are **Red**, reposition the carrycot correctly until the indicators turn **Green**.

fig. 24 **Caution: before use, make sure that the carrycot is properly attached on both sides by pulling it upwards.**

DETACHING THE CARRYCOT FROM THE CHASSIS

fig. 25 Operate the lever (C2) located outside the carrycot and simultaneously lift it, gripping it by the handle.

FITTING THE HOOD LINING

fig. 26 Wrap the hood lining (C) around the handle, fixing it with the dedicated buttons (C3) and with the central Velcro fastening strap (C4).

fig. 27 Complete the fitting by attaching the side and rear Velcro fastenings (C5) to the carrycot.

HANDLE AND HOOD ADJUSTMENT

fig. 28 To adjust both the handle and the carrycot hood, press the two internal buttons simultaneously (C6).

fig. 29 **Caution: Before carrying or lifting the carrycot, always check that the handle is in its vertical position and properly locked on both sides.**

ATTACHING THE APRON

fig. 30 To fit the apron (D) on the carrycot, first fix the press studs (D2) and then the two slot buttons (D3).

fig. 31 The front flap of the apron (D1) can be extended and fixed in a position that protects your child from the cold.

fig. 32 To facilitate access to the child, the apron can be

partially folded, detaching only the two side press studs (D2). The apron stays fixed to the carrycot through the two slot buttons (D3).

BACKREST ADJUSTMENT

fig. 33 Operate the lever (C6) to adjust the backrest: once the desired position is reached, set the lever to the starting position.

CARRYCOT VENTILATION



The Aptica carrycot features a coordinated ventilation system.

fig. 34 The ventilation of the base can be adjusted using the lever (C7) at the front.

fig. 35 If present: The two mesh inserts on the back and on the hood permit greater circulation of air inside the carrycot.

MATTRESS AND INTERNAL LINING MAINTENANCE

It is advisable to remove the mattress and internal lining periodically for correct maintenance.

fig. 36 To remove the internal lining simply release it from the edge of the carrycot.

CARRYCOT LINING MAINTENANCE

fig. 37 If it is necessary to remove the carrycot cover, simply pull it off by unfastening the perimeter straps from the seats on the structure.

fig. 38 When refitting it, ensure that the two elastic loops (C8) are fitted perfectly underneath the lower tabs (C9) on both attachment devices.

Caution! Incorrect positioning of the elastic loops could interfere with correct attachment of the carrycot to the chassis.

ALL SEASON STROLLER SEAT

ATTACHING THE STROLLER SEAT TO THE CHASSIS

fig. 39 Attach the stroller seat (E) to the chassis, positioning it in the dedicated housings on both sides of the structure.

ADJUSTING THE BACKREST

fig. 40 The backrest can be adjusted to 4 positions; use the central device (E1) and bring the backrest to the desired position.

fig. 41 **Caution: before use, make sure that the stroller seat is properly attached on both sides by pulling it upwards.**

DETACHING THE STROLLER SEAT FROM THE CHASSIS

fig. 42 Operate the lever (E2) and simultaneously lift the stroller seat from the chassis.

Caution: do not, under any circumstance, carry out this operation with the baby inside.

fig. 43 The stroller seat can be used both facing the parent and facing the street.

ADJUSTING THE FOOTREST

fig. 44 To lower the footrest, use both levers (E3) positioned on the lower part and simultaneously press them downwards.

fig. 45 To lift the footrest, simply pull it upwards and it shall automatically lock into position.

SAFETY BELTS

fig. 46 Ensure that the safety belts are inserted in the eyelets at the height of the shoulders or immediately above. If the position is not correct, remove the belts from the first pair of eyelets and reinsert them in the second one. Position both back straps always at the same height.

fig. 47 Fit the ends of the back straps (**E4**) and of the waist straps (**E5**) in the central buckle (**E6**).

fig. 48 Always use the waist strap together with the back harness, adjusting both of them properly.

Caution! Failure to observe this precaution could cause your baby to fall or slip, risking injury.

Caution: adapt the height and the length of the harness according to the baby's growth.

ATTACHING THE HANDRAIL

fig. 49 To attach the bumper bar (**G**), fit it in the dedicated housings (**G2**) in the stroller seat until it clicks into place.

fig. 50 The handrail can be open on one side or fully removed; to open it, press the button (**G1**) and remove it from its housing; to remove it, repeat the procedure on the other side.

ATTACHING THE STROLLER HOOD

fig. 51 To secure the hood (**J**), go next to the side joints (**J1**) on the stroller seat, fit the strap (**J2**) and push strongly until it clicks completely.

fig. 52 First button the press studs (**J3**) to the side joints (**J1**), then all rear buttons (**J4**) to the backrest.

fig. 53 To adjust the hood, simply accompany it to the desired position.

fig. 54 The hood features an additional fabric insert and sun shade that extend the degree of cover, improving protection from the sun.

DETACHING THE HOOD FROM THE STROLLER

fig. 55 To remove the hood (**J**) from the stroller seat, remove all the buttons (**J4**) that secure it to the backrest.

fig. 56 Remove the two snap fasteners (**J3**) that secure the hood to the side joints (**J1**), then pull the internal strap (**J2**) from the joints, pulling it firmly from both sides.

HOOD LINING MAINTENANCE

The hood lining can be removed to allow for its correct maintenance.

fig. 57 Once the hood is released from the stroller, simply pull out the internal strap (**J2**).

CLOSING THE CHASSIS WITH THE STROLLER SEAT ATTACHED (STROLLER CONFIGURATION)

The chassis can be closed with the stroller seat attached, both facing the parent and facing the street.

Facing the parent

fig. 58 Before closing the stroller, fold the hood, recline the backrest to its most horizontal position, and then fully close the stroller, as detailed above.

Facing the street

fig. 59 Before closing the stroller, fold the hood and bring the backrest fully forward, then fully close the stroller as detailed above.

COMFORT COVER

The All Season stroller seat is equipped with Comfort Cover as standard outfit.

The cover, designed to make the child's walk more comfortable as well as to guarantee extra protection during the colder season, can be easily removed.

fig. 60 To remove it, simply undo the two snap fasteners (**E7**) that lock the side panels of the upholstery to the chassis, thus releasing the two side anchors (**E8**).

fig. 61 Remove the back straps from both shoulder straps, then pull them and the lumbar straps out of the slots provided.

fig. 62 Remove the cover (**F**) from the backrest by pulling the shoulder straps out of their respective slots. Take care to detach it correctly at the rear adjustment device (**E1**).

STROLLER SEAT LINING MAINTENANCE

It is recommended to remove the lining periodically to provide for its correct maintenance.

To facilitate covering removal, first remove the hood, bumper bar and the Comfort Cover.

fig. 63 Detach the two lower snap fasteners (**E9**) that secure the cover to the seat.

fig. 64 Unfasten the two side buttons (**E7**), remove the side panels from their seats, then the cover from the footrest.

fig. 65 Remove the crotch strap from its protective pad, releasing it from the locking elastic, then from the slot on the seat.

fig. 66 Pull the lower back straps out of the slots in the centre of the backrest.

fig. 67 Unbutton the two straps (**E10**) that secure the cover to the lumbar structure, then pull the two anchoring straps (**E11**) out of the appropriate slots (**E12**).

fig. 68 Release the cover from the side hood joints, pull the back straps out of the slots on the cover, then pull it off the back structure.

REMOVAL/INSTALLATION OF THE SAFETY HARNESS SYSTEM

The All Season stroller is equipped with a safety harness system that can be removed if necessary.

fig. 69 To remove the crotch strap, pull the lower ring (**E13**) out of the slot on the seat (**E14**).

fig. 70 To remove the lower back strap, push the belts through the slot on the backrest (**E15**) and pull one portion firmly until the ring (**E16**) is released from its seats. Then remove the ring (**E16**) from the slot (**E15**) and pull the belt out completely.

fig. 71 To remove the back straps, simply pull them off the metal rings (**E17**) that secure them to the backrest tube.

fig. 72 To install the crotch strap, fit the lower ring (**E13**) only in the slot on the seat (**E14**). The lower ring (**E18**) must remain on the outside.

fig. 73 To reassemble the lower back strap, insert the ring (**E16**) in the appropriate slot on the backrest and, once it is positioned under one of the hooking tabs (**E19**), push it firmly into place.

fig. 74 To reattach the back straps, wrap them individually around the backrest tube, making sure they are not inverted or twisted.

fig. 75 Insert each belt into its respective metal ring (**E17**), taking care that they are positioned outside the backrest adjustment device (**E1**).

Caution! Position the back harnesses always at the same height.

fig. 76 Caution! Make sure that all the belts are correctly attached to the stroller seat by pulling them individually.

FOOTMUFF (if available)

fig. 77 Position the footmuff (**L**), passing it under the bumper bar, and attach the press studs (**L1**).

fig. 78 The flap of the footmuff can be extended and attached in a position suitable for protecting the child from the cold, fastening it with the external side press studs to the corresponding elements (**L2**) on the canopy.

fig. 79 The footmuff can be used both facing the parent and facing the street.

RAIN COVER (if available)

fig. 80 To fit the rain cover (**M**), position it on the hood and button both press studs (**M1**) on the sides of the stroller seat.

fig. 81 Then hook the bands (**M2**) around the front tubes, at the wheel assembly.

ATTACHING THE INFANT CAR SEAT TO THE CHASSIS

fig. 82 Take the infant car seat from the handle and attach it to the chassis in correspondence of the housings on both sides of the structure and place it solely facing the parents.

fig. 83 **Caution: before use, make sure that the car seat**

is properly attached on both sides by pulling it upwards.

DETACHING THE INFANT CAR SEAT FROM THE CHASSIS

fig. 84 Operate the lever (S1) on the back of the seat and simultaneously lift it from the chassis, gripping it with the handle.

To use the infant car seat properly, refer to the dedicated manual.

AVERTISSEMENTS



**• IMPORTANT - LIRE
ATTENTIVEMENT ET
CONSERVER POUR
CONSULTATION FUTURE. NE PAS
TENIR COMPTE DES MISES EN GARDE
ET DES INSTRUCTIONS FOURNIES
PEUT S'AVÉRER TRÈS DANGEREUX
POUR VOTRE ENFANT.**

**• VOUS ÊTES RESPONSABLE DE LA
SÉCURITÉ DE VOTRE ENFANT.**

**• AVERTISSEMENT! NE JAMAIS
LAISSER VOTRE ENFANT SANS
SURVEILLANCE. FAIRE LE MAXIMUM
D'ATTENTION LORSQU'ON UTILISE
LE PRODUIT.**

**• POUR ÉVITER DE GRAVES
DOMMAGES DUS À CHUTES ET/OU
GLISSEMENTS, UTILISER TOUJOURS
LES CEINTURES DE SÉCURITÉ
CORRECTEMENT ACCROCHÉES ET
RÉGLÉES.**

NACELLE

• Ce produit est adapté aux enfants de la naissance à 9 kg.

SIÈGE

• Conformément à la Réglementation EN 1888-2:2018 + A1:2022, ce produit est adapté aux enfants de leur naissance jusqu'au poids de 22 kg ou jusqu'à l'âge de 4 ans, selon celle de ces deux conditions qui se présente la première.

• Ce produit est homologué pour les enfants jusqu'à 22 kg en tournant le siège poussette face à la route. Il est recommandé d'utiliser le siège poussette face à la maman durant les premiers mois de vie de l'enfant, et pour les enfants de moins de 15 kg.

SIÈGE AUTO

• Ce produit est adapté aux enfants de la naissance à 13 kg.

• Il est recommandé de régler le dossier de la nacelle et/ou

du siège poussette dans la position la plus inclinée, quand on les utilise avec des bébés.

• Le châssis Aptica Inglesina doit être utilisé uniquement en combinaison avec le siège de poussette All Season correspondant, la nacelle Maxi Aptica et les sièges auto Cab 0+ ou Darwin Infant ou Darwin Infant Recline. En cas de doute, consulter le site inglesina.com ou bien s'adresser au Revendeur Agréé ou au Service d'Assistance Clients Inglesina.

POUSSETTE - SYSTÈME VOYAGE

**• AVERTISSEMENT NE JAMAIS LAISSER
L'ENFANT SANS SURVEILLANCE.**

**• AVERTISSEMENT S'ASSURER
QUE TOUS LES DISPOSITIFS DE
VERROUILLAGE SONT ENCLENCHÉS
AVANT UTILISATION.**

**• AVERTISSEMENT POUR ÉVITER
TOUTE BLESSURE, TENIR L'ENFANT
ÉLOIGNÉS LORSQUE LE PRODUIT EST
OUVERT OU FERMÉ.**

**• AVERTISSEMENT NE PAS LAISSER
VOTRE ENFANT JOUER AVEC CE
PRODUIT.**

**• AVERTISSEMENT TOUJOURS
UTILISER LE SYSTÈME DE RETENUE.**

**• AVERTISSEMENT CE PRODUIT
NE CONVIENT PAS POUR FAIRE DU
JOGGING OU DES PROMENADES EN
ROLLERS.**

**• CE PRODUIT NE DOIT ÊTRE UTILISÉ
QU'EN MARCHANT.**

**• AVERTISSEMENT VÉRIFIER QUE LA
NACELLE OU LE SIÈGE DE TRANSPORT
OU LE SIÈGE AUTO SOIENT
CORRECTEMENT ACCROCHÉS AVANT**

L'UTILISATION.

• **POUR ÉVITER TOUT ACCIDENT, VEILLER À CE QUE LE VÉHICULE SOIT TOUJOURS TENU À L'ÉCART DES PORTES À FERMETURE AUTOMATIQUE (EX. TRAINS, ASCENSEURS).**

- Afin d'éviter de graves dommages causés par des chutes ou glissements, toujours utiliser le système de retenue réglé de manière adéquate.
- L'utilisation correcte des sangles du système de retenue ne remplace pas la vigilance d'un adulte.
- Il faut être conscient du fait que le garde-corps n'est pas un système de retenue. Toujours utiliser les sangles du système de retenue.
- Ne pas soulever la poussette au moyen du garde-corps, car il pourrait se décrocher.

NACELLE

• **LA NACELLE EST ADAPTÉE AUX ENFANTS QUI NE PARVIENNENT PAS À RESTER ASSIS DE MANIÈRE AUTONOME, SE TOURNER ET QUI N'ARRIVENT PAS À SE LEVER EN APPUYANT SUR LES MAINS OU SUR LES GENOUX. POIDS MAXIMUM DE L'ENFANT : 9 KG.**

• **NE PAS LAISSER LES AUTRES ENFANTS JOUER SANS SURVEILLANCE À PROXIMITÉ DE LA NACELLE.**

• **NE PAS UTILISER SI LA NACELLE PRÉSENTE DES PARTIES CASSÉES, ENDOMMAGÉES OU MANQUANTES.**

- Ne pas utiliser ou ajouter de matelas en dehors de celui fourni avec la nacelle ou approuvé par le fabricant.
- **RISQUE D'ÉTOUFFEMENT** pour les enfants. Toujours vérifier qu'autour du visage de l'enfant, il y ait assez d'espace, afin d'éviter des obstructions du flux d'air. Les lacets peuvent être la cause d'étranglement. Ne pas placer d'objets dotés de lacets autour du cou de l'enfant, tels que cordons ou rubans de capuchon ou de tétine. Ne pas attacher de lacets ou cordons au-dessus du produit, ni aux jouets. Ne pas laisser d'objets souples, de jouets en peluche, de tours de lit et de réducteurs dans la nacelle car ils pourraient s'avérer dangereux.
- La nacelle Inglesina Maxi Aptica est utilisable seulement avec le support Standup Inglesina.
- Quand l'enfant est dans la nacelle, sa tête ne doit jamais être plus basse que le corps.
- Vérifier que la poignée de transport soit en position verticale et correctement accrochée des deux côtés, avant de soulever ou transporter la nacelle.
- Avant de soulever ou de transporter la nacelle, toujours vérifier que le dossier est réglé dans la position la plus basse.
- Avant l'utilisation, s'assurer que la nacelle est correctement

accrochée au châssis en tirant la grosse poignée vers le haut.

- La nacelle peut être utilisée comme système de retenue pour le transport en voiture uniquement si elle est dotée du kit adapté (Kit Auto Maxi).

Les sangles du kit auto doivent être enlevées ou cachées quand on utilise la nacelle en dehors du transport en voiture, pour les périodes de sommeil sans surveillance (voir le manuel du Kit Auto).

- La poignée et le fond de la nacelle doivent être inspectés régulièrement pour déceler tout signe de dommage ou d'usure.

UTILISATION DE LA NACELLE SÉPARÉMENT DU CHÂSSIS

• **CE PRODUIT EST ADAPTÉ UNIQUEMENT AUX ENFANTS QUI NE PARVIENNENT PAS À RESTER ASSIS DE MANIÈRE AUTONOME.**

• **À UTILISER UNIQUEMENT SUR UNE SURFACE HORIZONTALE, PLANE, STABLE ET SÈCHE.**

• **RISQUE DE CHUTE :** Les mouvements de l'enfant pourraient faire glisser le produit. Ne jamais positionner le produit près de bords de table, de plans de travail ou de surfaces rehaussées.

• **RISQUE D'ÉTOUFFEMENT :** Le produit pourrait se retourner sur des surfaces moelleuses et étouffer l'enfant. Ne JAMAIS positionner le produit sur un lit, canapé ou d'autres surfaces moelleuses.

SÉCURITÉ

- Vérifier avant l'assemblage, que le produit et tous ses composants ne présentent pas de dommages dus au transport; en ce cas le produit ne doit pas être utilisé et il faut le maintenir loin de la portée des enfants.
- Pour la sécurité de votre enfant avant d'utiliser le produit, enlever et éliminer tous les sachets en plastique et les éléments faisant partie de l'emballage et en tout cas gardez-les hors de portée des bébés et des enfants.
- Ce produit ne doit être utilisé qu'avec un seul enfant.
- Avant l'utilisation :
 - veiller à ce que le produit soit bien assemblé, que toutes ses pièces soient attachées correctement et que tous les mécanismes soient activés. Veiller à ce que le revêtement soit bien assemblé à la structure.
 - veiller à ce que le châssis soit complètement ouvert et que tous les mécanismes d'accrochage soient enclenchés.
 - veiller à ce que la nacelle, le siège poussette ou le siège auto soient correctement accrochés en les tirant vers le haut.
- Prêter attention en ouvrant et fermant le produit, pour

éviter la prise des doigts. Suivre attentivement les séquences indiquées sur les photos du manuel.

- Évitez toute opération d'ouverture, de fermeture ou de démontage lorsque l'enfant est à bord.
- Il faut faire une attention spéciale lorsqu'on réalise ces opérations et l'enfant est dans les alentours.
- Ces opérations peuvent entraîner des risques de blessure ou de coincement de doigts.
- Enclenchez toujours le frein lorsque vous mettez ou enlevez l'enfant dans le siège/nacelle, en cas d'arrêt et pendant le montage/démontage des accessoires. Toujours utiliser le frein en cas d'arrêt, même court.
- Lors du stationnement, vérifier que le frein est correctement engagé en déplaçant le produit vers l'avant et l'arrière. S'assurer que les deux roues sont bien freinées.
- Ne jamais placer le produit près d'escaliers ou de marches, même si le frein est inséré, car les mouvements de l'enfant pourraient faire glisser le produit.
- Ne pas laisser le châssis avec le siège poussette/nacelle/siège auto accroché, sur un terrain en pente, quand l'enfant est à bord, même si le frein est inséré. L'efficacité des freins est limitée sur de fortes pentes.
- Maintenir la prise sur la poignée à proximité de rues très fréquentées, de voies ferrées ou par vent fort, car le produit peut se déplacer même si le frein est serré correctement.
- Ne jamais utiliser le châssis avec le siège poussette/nacelle/siège auto accroché, pour monter ou descendre des escaliers ou escalators, avec l'enfant à bord, car vous pourriez perdre soudain le contrôle du moyen ou l'enfant pourrait tomber. Faire également très attention en montant ou descendant une marche, tout comme en marchant sur un sol accidenté.
- La charge maximum du panier porte-objets est de 5 kg et celle du porte-biberon est de 0,5 kg. Ne pas utiliser le porte-biberon pour transporter des boissons chaudes. Ne pas dépasser la charge maximum recommandée.
- Toute charge appliquée à la poignée et/ou au dossier et/ou de côté sur le produit peut compromettre la stabilité du produit.
- Installer des animaux domestiques sur le produit pourrait en compromettre la stabilité et causer la perte de la prise.
- Il faut être conscients des dangers originés par la présence de flammes libres ou autres sources de chaleurs comme radiateurs, cheminées, poêles, etc.: ne jamais laisser le produit près de ces sources de chaleur.
- S'assurer que toutes les possibles sources de danger (ex. câbles, files électriques, etc.) soient maintenues loin de la portée de l'enfant.
- Ne pas laisser le produit avec l'enfant à bord, où les cordes, rideaux ou autres pourraient être utilisées par l'enfant pour grimper ou bien être une cause d'étouffement ou étranglement.
- Ne jamais soulever le châssis avec le siège poussette/nacelle/siège auto accroché, si l'enfant est à l'intérieur.
- **ATTENTION : RISQUE D'ÉTRANGLEMENT** - Les poignées/sangles du sac doivent être éloignées de la nacelle et du siège de la poussette.
- **RISQUE DE CHUTE** - Éviter de laisser les enfants s'asseoir sur le dossier. L'assise est délimitée par les sangles de sécurité.
- Ne jamais laisser un enfant s'asseoir ou se tenir debout sur le panier, car le produit pourrait se renverser et causer de graves lésions corporelles.

CONSEILS POUR L'EMPLOI

- Ne pas utiliser le produit si l'un des éléments est cassé, déchiré ou manquant.
- Examiner régulièrement le produit et ses composants afin de déceler des signes de détérioration et/ou d'usure, des coutures décousues et des lacerations. En cas de dommages ou de dysfonctionnement, tenir le produit hors de la portée des enfants, ne pas l'utiliser et/ou essayer de le réparer et s'adresser immédiatement à un Revendeur agréé pour obtenir des pièces de rechange ou une réparation.

- Ne pas laisser d'autres enfants ou animaux jouer sans surveillance à proximité du produit ou bien de grimper sur lui.
- Les opérations de montage, démontage et réglage doivent être réalisées par personnes adultes. Il faut s'assurer que ceux qui utilisent le produit (baby sitter, grand parents, etc.) connaissent le correct fonctionnement du produit. Ce produit ne doit être utilisé que par un adulte.
- Durant les opérations de réglage, veiller à ce que les parties mobiles du produit n'entrent pas en contact avec l'enfant (exemple : dossier, capote, etc.). Toujours veiller à ce que le frein soit complètement serré pendant ces opérations.
- Ne pas laisser l'enfant dans le châssis avec le siège poussette/nacelle/siège auto accroché quand vous empruntez des moyens de transport (ex. : train, bus, etc.).
- Ne pas utiliser le siège poussette comme un siège auto.
- Retirer le contenu du panier avant de fermer le châssis.
- Lorsqu'on ne l'utilise pas, il faut garder le produit loin de la portée de l'enfant. Le produit ne doit pas être utilisé comme un jouet! Ne pas laisser votre enfant jouer avec ce produit.
- Ne pas accrocher/retirer le siège poussette quand l'enfant est à bord et ne pas transporter l'enfant dans le siège séparément du châssis.
- En cas d'exposition prolongée au soleil, attendre que le produit se refroidisse avant de l'utiliser.
- Pour éviter surchauffe et brûlures, ne pas exposer l'enfant à la lumière directe du soleil pendant des périodes prolongées, même si la capote est complètement baissée.
- L'utilisation du siège auto avec le châssis ne remplace pas une nacelle ou un lit. Lorsque l'enfant a besoin de dormir, il convient d'utiliser un landau, une nacelle ou un lit adéquats.

HABILLAGE PLUIE

AVERTISSEMENT!

- À utiliser sous la surveillance d'un adulte.
- Lors de l'utilisation, veiller à ce que l'habillage pluie n'entre pas en contact avec le visage de l'enfant, car il pourrait en causer l'étouffement.
- Ne jamais utiliser l'habillage pluie sans la capuche qui tient le visage de l'enfant à l'écart. L'installation correcte de l'habillage pluie se fait avec la capote ouverte comme indiqué dans les instructions.
- Utiliser exclusivement avec le produit Inglesina indiqué.
- Ne pas utiliser sur des articles autres que ceux recommandés par le Fabricant.
- Pour éviter tout risque de suffocation ou de surchauffe, ne jamais utiliser l'habillage pluie en plein soleil ou dans des espaces clos.
- Lavage à la main à 30°.
- CONFORME AUX EXIGENCES DE SECURITE.

GARANTIE CONVENTIONNELLE DU FABRICANT

- Inglesina Baby S.p.A. garantit que chaque article a été conçu et fabriqué dans le respect des normes et règlements de produit et de qualité et de sécurité générales actuellement en vigueur dans la Communauté européenne et dans les pays de commercialisation.
- Inglesina Baby S.p.A. garantit que, pendant et après le processus de production, chaque produit a été soumis à divers contrôles de qualité. Inglesina Baby S.p.A. garantit qu'aucun article, au moment de l'achat auprès du Revendeur agréé, ne présentait de défauts de montage ou de fabrication.
- La présente garantie n'affecte pas les droits reconnus au consommateur par la législation nationale en vigueur, qui peut varier en fonction du pays dans lequel le produit a été acheté et dont les prescriptions, en cas de litige, prévalent sur le contenu de la présente garantie.
- Si le produit présentait un défaut dans les matériaux et/ou des vices de fabrication détectés au moment de l'achat ou pendant une utilisation normale, selon les descriptions contenues dans le manuel d'instructions, Inglesina Baby

S.p.A. reconnaît la validité des conditions de garantie pendant une période de 24 mois à partir de la date d'achat.

- La garantie n'est valable que dans le pays où le produit a été acheté et si l'achat a été effectué auprès d'un Revendeur agréé.
- La garantie reconnue est valable pour le premier propriétaire de l'article acheté.
- Par garantie, nous entendons le remplacement ou la réparation gratuite des parties qui sont effectivement défectueuses à l'origine, pour des défauts de fabrication. Inglesina Baby S.p.A. se réserve le droit de décider, à sa discrétion, d'appliquer la garantie par la réparation ou le remplacement du produit.
- Pour bénéficier de la garantie, il est nécessaire de présenter le numéro de série du produit et le ticket de caisse émis au moment de l'achat du produit, en vérifiant que ce dernier indique la date d'achat de manière clairement visible.
- Ces conditions de garantie ne sont pas valables dans les cas suivants :

- le produit est utilisé pour des destinations d'utilisation non expressément indiquées dans le manuel d'instructions correspondant.
- le produit est utilisé de façon non conforme à ce qui est prévu dans le manuel d'instructions.
- le produit a subi des réparations auprès de centres d'assistance non autorisés et non conventionnés.
- le produit a subi des modifications et/ou des manipulations, aussi bien dans la structure que dans la partie textile, non expressément autorisées par le fabricant. Toute modification apportée aux produits libère Inglesina Baby S.p.A. de toute responsabilité.
- le défaut est dû à une négligence ou un manque de soin dans l'utilisation (ex. chocs violents des parties de la structure, exposition à des substances chimiques agressives, etc.).
- le produit présente une usure normale (ex. roues, parties mobiles, tissus) dérivant d'une utilisation quotidienne normale, prolongée et continue.
- le produit est endommagé, même accidentellement, par le propriétaire ou des tiers (par exemple s'il est transporté comme bagage en soute en avion ou avec d'autres moyens de transport).
- le produit est envoyé au revendeur pour assistance sans le ticket de caisse et/ou sans le numéro de série ou quand la date d'achat indiquée sur le ticket de caisse et/ou le numéro de série ne sont pas clairement lisibles.

• Les éventuels dommages causés par l'utilisation d'accessoires non fournis et/ou non approuvés par Inglesina Baby ne seront pas couverts par les conditions de notre garantie.

• Inglesina Baby S.p.A. décline toute responsabilité quant aux dommages causés aux personnes et aux biens à la suite d'une utilisation impropre et/ou incorrecte du produit.

• À l'expiration de la période de garantie, l'Entreprise garantit quand même l'assistance sur ses produits, à titre honoraire, dans un délai de quatre (4) ans après leur mise sur le marché ; après cette période, la possibilité d'intervention sera évaluée au cas par cas.

PIECES DE RECHANGE / SERVICE D'ASSISTANCE APRES VENTE

- Contrôlez régulièrement des dispositifs de sécurité pour garantir un bon fonctionnement du produit dans le temps. En cas de problèmes et/ou d'anomalies de tous genres, ne l'utilisez pas et contactez rapidement le Revendeur Autorisé ou le Service d'Assistance Après Vente Inglesina.
- N'utilisez ni pièces de rechange ni accessoires non fournis et/ou non approuvés par L'Inglesina Baby S.p.A.

QUE FAIRE EN CAS DE NECESSITE D'ASSISTANCE

- En cas de nécessité d'assistance sur le produit, contacter

immédiatement le revendeur Inglesina auprès duquel l'achat a été effectué, en s'assurant de pouvoir disposer du "Serial Number" concernant le produit qui fait l'objet de la demande.

- Le Revendeur est chargé de prendre contact avec Inglesina pour évaluer la modalité d'intervention la plus adaptée au cas par cas, et enfin pour fournir chaque indication nécessaire.
- Le Service d'Assistance Inglesina est de toute façon disponible à fournir toutes les informations nécessaires, sur demande écrite à remplir sur le formulaire approprié présent sur le site web : inglesina.com - section Garantie et Assistance.

CONSEILS POUR LE NETTOYAGE ET L'ENTRETIEN DU PRODUIT

- Ce produit demande un entretien régulier de la part de l'utilisateur.
- Ne jamais forcer les mécanismes ou des parties en mouvement; en cas de doute, contrôler d'abord les instructions.
- Ne pas garder le produit s'il est encore mouillé et ne pas le laisser dans des ambiances humides car il peut se former de la moisissure.
- Garder le produit dans un endroit sec.
- Protéger le produit contre les agents atmosphériques, eau, pluie ou neige; en outre, l'exposition continue et prolongée au soleil pourrait causer des changements de couleur chez beaucoup de matériaux.
- Après une éventuelle utilisation sur la plage, nettoyer et sécher soigneusement le produit pour enlever le sable et le sel qui pourraient causer de la rouille.
- Nettoyer les parties en plastique et en métal avec un chiffon humide ou bien avec un détergeant léger; ne pas utiliser des solvants, ammoniac ou essence.
- Sécher soigneusement les parties en métal, après un éventuel contact avec l'eau, dans le but d'éviter la formation de rouille.
- Maintenir propres toutes les parties en mouvement et si nécessaire il faut les lubrifier avec une huile légère.

CONSEILS POUR LE NETTOYAGE DU REVETEMENT TEXTILE

- Nous conseillons de laver le revêtement séparément des autres articles.
- Rafrâchir périodiquement les parties en tissu avec une brosse souple pour vêtements.
- Respecter les normes pour le lavage du revêtement textile indiquées sur les étiquettes appropriées.



Laver à la main dans l'eau froide



Ne pas utiliser eau de javel



Ne pas sécher mécaniquement



Faire sécher à plat à l'ombre



Ne pas plancher



Ne pas laver à sec

Ne pas essorer en machine

- Sécher parfaitement le revêtement textile avant de l'utiliser ou de le garder.
- Pour prévenir l'éventuelle formation de moisissures, il est conseillé d'aérer régulièrement la nacelle. Pour le nettoyage en détail, séparer le revêtement en tissu de la structure et passer un chiffon sec sur le fond.

INSTRUCTIONS

LISTE DES COMPOSANTS

fig. 1

CHASSIS APTICA

- A Roues arrière
- B Groupe roues avant

NACELLE APTICA

- C Revêtement capote
- D Couverture de la nacelle

POUSSETTE ALL SEASON

- E Siège poussette
- F Comfort Cover
- G Main courante
- J Capote

ACCESSOIRES

- H Porte-biberon
- K Panier porte-objets
- L Sacoché (si présente)
- M Habillage pluie (si présente)

SIÈGE AUTO CAB 0+ / DARWIN INFANT / DARWIN INFANT RECLINE (SI PRÉSENTE)

STANDUP (SI PRÉSENTE)

CHASSIS

OUVERTURE CHÂSSIS

fig. 2 Tout en appuyant sur le levier (T1), soulever le châssis avec fermeté jusqu'à sa complète ouverture.

fig. 3 **Attention : s'assurer que tous les mécanismes de fermeture sont accrochés correctement des deux côtés avant l'utilisation et qu'aucun des indicateurs rouges n'est visible.**

ASSEMBLAGE/RETRAIT ROUES ARRIÈRE

fig. 4 Insérer les roues arrière (A) aux endroits prévus à cet effet sur le châssis et les pousser jusqu'à ce qu'elles s'enclenchent.

fig. 5 **Avertissement : s'assurer que les roues soient correctement fixées avant l'emploi.**

En cas de besoin, les roues arrière peuvent être facilement retirés.

fig. 6 Pour retirer la roue arrière (A), intervenir sur le levier (A1) et la sortir simultanément de son siège sur le châssis.

RETRAIT/ASSEMBLAGE GROUPE ROUES AVANT

En cas de besoin, les deux groupes roue avant (B) peuvent être facilement retirés.

fig. 7 En appuyant sur le petit bouton (B1), extraire le groupe roue de son logement sur le support.

fig. 8 Pour le réinstaller, il suffit de le mettre en place et de le pousser dans son logement jusqu'à entendre un déclic.

fig. 9 **Avertissement : s'assurer que les roues soient correctement fixées avant l'emploi.**

FERMETURE DU CHASSIS

fig. 10 En appuyant sur le bouton (T2), tourner simultanément la poignée arrière (T3) jusqu'à ce que le châssis se ferme complètement.

Attention : toujours vérifier que le châssis est fermé correctement.

fig. 11 Pour transporter le châssis fermé, utiliser la poignée arrière (T3).

Ne jamais soulever le châssis par la poignée télescopique.

FREIN DES ROUES ARRIERES

fig. 12 Pour serrer le frein, appuyer sur le levier du milieu (T4).

fig. 13 Pour desserrer le frein, soulever le levier du milieu (T4).

Toujours mettre le frein pendant les arrêts.

BLOCAGE/DEBLOCAGE DES ROUES AVANT

Le châssis est doté de roues pivotantes.

fig. 14 Pour les bloquer ou les débloquer, s'assurer qu'ils sont correctement alignés, puis actionner le levier (B2) situé sur les deux trains de roues avant.

RÉGLAGE DE LA POIGNÉE TÉLESCOPIQUE

Le châssis est doté d'une poignée télescopique réglable en 4 différentes positions.

fig. 15 Appuyer sur les deux boutons (T5) et lever ou abaisser simultanément la poignée jusqu'à la position souhaitée.

PANIER PORTE-OBJETS

Le châssis est équipé d'un panier porte-objets d'une grande capacité (K), qui peut être facilement retiré en cas de nécessité.

fig. 16 Pour retirer le panier, détacher les 4 boutons pression (K1) qui le tiennent fixé aux tubes latéraux, puis détacher le rabat en Velcro (K2) du tube arrière (T6).

fig. 17 Détacher les trois boutons automatiques inférieurs et retirer le rabat inférieur (K3) du groupe de freinage central.

fig. 18 Détacher les deux crochets du repose-pieds (K4) de leurs axes (T7).

fig. 19 À l'aide d'un tournevis ou d'un outil semblable (non fourni), dilater les logements avant (K5) tout en retirant les bandes de fixation (K6) des deux côtés.

Pour remonter le panier, répéter les opérations ci-dessus dans l'ordre inverse.

PORTE-BIBERON

Le châssis est muni de porte-biberon de série (H).

fig. 20 Pour fixer le porte-biberon, positionner le guide supérieur en correspondance du crochet (H1) sur le châssis et le presser vers son siège jusqu'à l'accrochage complet.

UNITÉS DE TRANSPORT SUPPLÉMENTAIRES AU CHÂSSIS: NACELLE, SIÈGE POUSSETTE ET SIÈGE AUTO (si présent)

fig. 21 Le châssis peut être utilisé avec la nacelle Aptica le siège poussette All Season et le siège auto Cab 0+ / Darwin Infant / Darwin Infant Recline, si présent.

NACELLE APTICA

ATTELAGE DE LA NACELLE SUR LE CHASSIS

fig. 22 En tenant le berceau par la poignée, l'accrocher au châssis aux endroits prévus à cet effet sur les deux côtés de la structure, en l'orientant exclusivement vers l'adulte.

fig. 23 Une fois la nacelle installée, vérifier que les indicateurs (C1) présents sur les deux dispositifs d'enclenchement soient **Verts**. S'ils sont **Rouges**, repositionner correctement la nacelle jusqu'à ce que les indicateurs deviennent **Verts**.

fig. 24 **Avertissement : Avant utilisation, s'assurer que la nacelle est toujours bien accrochée des deux côtés en la tirant vers le haut.**

RETRAIT DE LA NACELLE DU CHASSIS

fig. 25 Agir sur le levier (C2) placé extérieurement à la nacelle et, simultanément, la soulever, en la prenant par la grosse poignée.

MONTAGE DU REVÊTEMENT CAPOTE

fig. 26 Enrouler le revêtement capote (C) autour de la grosse poignée, en la fixant avec les boutons prévus (C3) et avec le rabat à scratch central (C4).

fig. 27 En compléter le montage en accrochant les scratchs latéraux et arrière (C5) à la nacelle.

REGLAGE DE LA POIGNÉE ET DE LA CAPOTE

fig. 28 Pour régler aussi bien la grosse poignée que la capote de la nacelle, appuyer simultanément sur les deux boutons internes (C6).

fig. 29 **Avertissement: Vérifier que la poignée de transport soit en position verticale et correctement accrochée des deux côtés, avant de soulever ou transporter la nacelle**

ACCROCHAGE DE LA COUVERTURE

fig. 30 Pour monter la couverture (D) à la nacelle, fixer d'abord les boutons automatiques (D2) puis les deux boutons œillets (D3).

fig. 31 Le rabat avant de la couverture (D1) peut être fixé dans la position adéquate pour protéger l'enfant du froid.

fig. 32 Pour faciliter l'installation de l'enfant, la couverture peut être repliée partiellement, en détachant seulement les deux boutons automatiques latéraux (D2). La couverture reste fixée à la nacelle au moyen des deux boutons œillets (D3).

REGLAGE DU PETIT DOSSIER

fig. 33 Agir sur le levier (C6) pour régler le petit dossier ; une fois qu'on rejoint l'inclinaison désirée, il faut repositionner le levier sur la position initiale.

AÉRATION NACELLE

La nacelle Aptica est dotée d'un système coordonné d'aération.



fig. 34 L'aération du fond peut être réglée en agissant sur le levier (C7) placé à l'avant.

fig. 35 Si présents : Les deux empièchements en toile sur l'arrière de la capote, permettent une meilleure circulation de l'air à l'intérieur de la nacelle.

ENTRETIEN DU MATELAS ET DU REVÊTEMENT INTERNE

Il est conseillé de retirer périodiquement le matelas et le revêtement interne afin de veiller à leur entretien.

fig. 36 Pour retirer le revêtement interne, le déplier simplement du périmètre de la nacelle.

ENTRETIEN DU REVÊTEMENT NACELLE

fig. 37 S'il est nécessaire d'enlever le revêtement du berceau, il suffit de le retirer en détachant des sièges de la structure les sangles sur le périmètre.

fig. 38 Après l'avoir remonté, s'assurer que les deux passants élastiques (C8) sont parfaitement insérés sous les languettes inférieures (C9) sur les deux dispositifs d'accrochage.

Attention ! Le positionnement incorrect des sangles élastiques pourrait interférer avec le correct accrochage de la nacelle sur le châssis.

SIÈGE POUSETTE ALL SEASON

ACCROCHAGE DU SIÈGE POUSETTE AU CHÂSSIS

fig. 39 Accrocher le siège poussette (E) au châssis, en le positionnant au niveau des logements adéquats sur les deux

côtés de la structure.

REGLAGE DU DOSSIER

fig. 40 Il est possible de régler le dossier sur 4 positions ; se servir du dispositif central (E1) et le déplacer jusqu'à la position souhaitée.

fig. 41 **Avertissement : Avant utilisation, s'assurer que le siège poussette est toujours bien accroché des deux côtés en la tirant vers le haut.**

DECROCHAGE DU SIÈGE POUSETTE DU CHÂSSIS

fig. 42 Agir sur le levier (E2) et, simultanément, soulever le siège poussette du châssis.

Avertissement : ne jamais effectuer cette opération avec le bébé à bord.

fig. 43 Il est possible d'utiliser le siège de la poussette aussi bien orienté vers l'adulte que vers la rue.

REGLAGE DU REPOSE-PIEDS

fig. 44 Pour abaisser le repose-pieds se servir des deux leviers (E3) situés sur la partie inférieure de celui-ci, en les poussant en même temps vers le bas.

fig. 45 Pour rehausser le repose-pieds, il suffit de le tirer vers le haut. Il se bloquera automatiquement.

CEINTURES DE SECURITE

fig. 46 Vérifier que les ceintures soient introduites dans les œillets à la hauteur des épaules ou immédiatement au dessus. Si la position n'est pas correcte, enlever les ceintures depuis le premier couple d'œillets et les réintroduire dans le deuxième.

Toujours placer les deux ceintures à la même hauteur.

fig. 47 Introduire les extrémités des ceintures dorsales (E4) et des ceintures ventrales (E5) dans la boucle centrale (E6).

fig. 48 Toujours utiliser la ceinture ventrale avec celles dorsales, en les réglant correctement.

Avertissement ! Le non-respect de cette précaution peut provoquer des chutes ou des glissements de l'enfant, avec risque de blessure.

Attention : régler la hauteur et la longueur des ceintures de sécurité au fur et à mesure de la croissance de l'enfant.

ACCROCHAGE DE LA MAIN COURANTE

fig. 49 Pour fixer la main courante (G), l'insérer dans les sièges prévus à cet effet (G2) sur le siège de la poussette jusqu'à ce qu'elle s'enclenche.

fig. 50 On peut ouvrir la main courante d'un côté ou bien l'enlever complètement ; pour l'ouvrir, appuyer sur le bouton (G1) et l'enlever de son siège. Pour l'enlever, répéter l'opération également de l'autre côté.

ACCROCHAGE DE LA CAPOTE DE LA POUSETTE

fig. 51 Pour accrocher la capote (J), se placer au niveau des articulations latérales (J1) situées sur le siège de la poussette, y insérer la languette (J2) et pousser énergiquement jusqu'à la fixation complète.

fig. 52 Fermer d'abord les boutons-pression (J3) au niveau des articulations latérales (J1), puis tous les boutons arrière (J4) sur le dossier.

fig. 53 Pour régler la capote, il suffit de l'accompagner dans la position désirée.

fig. 54 La capota est dotée d'un empiècement supplémentaire en tissu et d'un pare-soleil qui, en augmentant le rayon de couverture, assure une plus grande protection contre le soleil.

DECROCHAGE DE LA CAPOTE DE LA POUSETTE

fig. 55 Pour retirer la capote (J) du siège de la poussette, détacher tous les boutons (J4) qui la fixent au dossier.

fig. 56 Détacher les deux boutons pression (J3) qui fixent le revêtement aux articulations latérales (J1), puis extraire la

sangle interne (J2) des mécanismes d'articulation en la tirant énergiquement des deux côtés.

ENTRETIEN DU REVÊTEMENT DE LA CAPOTE

Pour un bon entretien, le revêtement de la capote peut être retiré.

fig. 57 Une fois que la capote est détachée de la poussette, il suffit de retirer la sangle interne (J2).

FERMETURE DU CHÂSSIS AVEC LE SIÈGE POUSSETTE ACCROCHÉ (CONFIGURATION POUSSETTE)

Le châssis peut être fermé avec le siège de la poussette accroché, soit vers l'adulte, soit vers la rue.

Vers l'adulte

fig. 58 Avant de fermer la poussette, replier la capote, incliner le dossier en position horizontale, puis procéder à la fermeture complète de la poussette, comme indiqué plus haut.

Vers la rue

fig. 59 Avant de fermer la poussette, replier la capote, positionner le dossier tout en avant, puis procéder à la fermeture complète de la poussette, comme indiqué plus haut.

COMFORT COVER

Le siège de la poussette All Season est doté de la Comfort Cover de série.

Cette couverture, conçue pour rendre la promenade de l'enfant confortable et plus sûre en le protégeant pendant la saison froide, peut facilement être retirée.

fig. 60 Pour la retirer, il suffit de détacher les deux boutons-pression automatiques (E7) qui bloquent les côtés du revêtement de la structure, en libérant de telle manière les deux points de fixation latéraux (E8).

fig. 61 Retirer les ceintures dorsales des deux bretelles rembourrées, puis extraire celles-ci et les ceintures lombaires de leurs fentes.

fig. 62 Retirer la housse (F) du dossier en retirant les bretelles rembourrées de leurs fentes respectives. Prendre soin de la retirer convenablement au niveau du dispositif de réglage arrière (E1).

ENTRETIEN DU REVÊTEMENT SIÈGE POUSSETTE

Pour un bon entretien, il est conseillé de retirer régulièrement le revêtement.

Pour faciliter le retrait de la housse, il faut d'abord retirer la capote, la main courante et le Comfort Cover.

fig. 63 Détacher les deux boutons pressions inférieurs (E9) qui maintiennent la housse du siège.

fig. 64 Détacher les deux boutons situés sur les côtés (E7), retirer les pièces latérales de leur logement, puis le revêtement du repose-pieds.

fig. 65 Retirer la ceinture entrejambes de son coussinet de protection, en la libérant de l'élastique de blocage, puis de la fente sur le siège.

fig. 66 Tirer les ceintures lombaires en dehors des leurs fentes au milieu du dossier.

fig. 67 Déboucler les deux bandes (E10) qui fixent le revêtement à la structure lombaire, puis extraire les deux sangles de fixation (E11) de leurs fentes (E12).

fig. 68 Détacher le revêtement des articulations de la capote des deux côtés, retirer les ceintures dorsales de leurs fentes sur le revêtement, puis retirer celui-ci du dossier.

RETRAIT/INSTALLATION DU SYSTÈME DE CEINTURES DE SÉCURITÉ

La poussette All Season est équipée d'un système de ceintures de sécurité qui peut être retiré en cas de nécessité.

fig. 69 Pour retirer la ceinture entrejambes, désenfiler l'anneau inférieur (E13) de la fente du siège (E14).

fig. 70 Pour enlever la ceinture lombaire, enfoncer les sangles dans les fentes sur le dossier (E15) et les tirer

énergiquement jusqu'à ce que la boucle (E16) ne se détache de son siège. Retirer ensuite l'anneau (E16) de sa fente (E15) et sortir complètement les ceintures.

fig. 71 Pour retirer les ceintures dorsales, il suffit de les retirer de leurs boucles en métal (E17) les fixant au tube du dossier.

fig. 72 Pour installer la ceinture entrejambes, insérer uniquement l'anneau inférieur (E13) dans la fente du siège (E14). L'anneau supérieur (E18) doit rester à l'extérieur.

fig. 73 Pour remonter la ceinture lombaire, introduire l'anneau (E16) dans sa fente sur le dossier et, lorsqu'il se trouve sous l'une des languettes d'accrochage (E19), le pousser fermement pour qu'il entre dans son logement.

fig. 74 Pour fixer à nouveau les ceintures dorsales, les rouler une à une autour du tube du dossier, en prenant soin de ne pas les inverser ni de les emmêler.

fig. 75 Introduire chaque ceinture dans sa boucle en métal (E17) en veillant à ce qu'elles se disposent à l'extérieur du dispositif de réglage du dossier (E1).

Avertissement ! Toujours placer les ceintures dorsales à la même hauteur.

fig. 76 Avertissement ! S'assurer que toutes les ceintures sont fixées correctement au siège de la poussette en les tirant une à une.

SACOCHÉ (si présente)

fig. 77 Positionner la sacoche (L) en la faisant passer sous le garde-corps et accrocher les boutons automatiques présents (L1).

fig. 78 Le rabat de la sacoche peut être étendu et accroché en position adéquate pour protéger l'enfant du froid, en boutonnant les boutons automatiques latéraux externes aux boutons correspondants (L2) sur la capote.

fig. 79 Le couvre-jambes peut être utilisé à la fois vers l'adulte et vers la rue.

HABILLAGE PLUIE (si présente)

fig. 80 Pour monter l'habillage pluie (M), le positionner sur la capote et boutonner les deux boutons automatiques (M1) sur les côtés du siège poussette.

fig. 81 Puis accrocher les élastiques (M2) autour des tubes avant, au niveau du groupe roues.

SIÈGE AUTO CAB 0+ / DARWIN INFANT / DARWIN INFANT RECLINE (si présente)

ATTELAGE DU SIÈGE AUTO AU CHÂSSIS

fig. 82 En saisissant le siège par la poignée, le fixer au châssis au niveau des dispositifs prévus à cet effet des deux côtés de la structure, en le positionnant exclusivement vers l'adulte.

fig. 83 Avertissement : Avant utilisation, s'assurer que le siège auto est toujours bien accroché des deux côtés en la tirant vers le haut.

RETRAIT DU SIÈGE AUTO DU CHÂSSIS

fig. 84 Agir sur le levier (S1) placé sur l'arrière du siège et, simultanément, le soulever du châssis, en le prenant par la grosse poignée.

Pour un usage correct du siège auto consulter le manuel spécifique.

HINWEISE



• WICHTIG - DIESE ANLEITUNGEN SORGFÄLTIG LESEN UND FÜR EINEN ZUKÜFTIGE KONSULTATION GRIFFBEREIT HALTEN. DIE NICHTBEACHTUNG DIESER HINWEISE KANN DIE SICHERHEIT IHRES KINDES GEFÄHRDEN.

• SIE SIND FÜR DIE SICHERHEIT IHRES KINDES VERANTWORTLICH.

• VORSICHT! DAS KIND NIE UNBEAUF SICHTIG LASSEN: DIES KANN GEFÄHRLICH SEIN. BEIM GEBRAUCH DES PRODUKTES ÄUSSERST UMSICHTIG VORGEHEN.

• UM ERNSTE VERLETZUNGEN DURCH HERAUSFALLEN ODER -RUTSCHEN ZU VERMEIDEN, STETS DIE SICHERHEITSGURTE RICHTIG ANSCHNALLEN UND REGELN.

BABYWANNE

• Dieses Produkt ist für Kleinkinder von der Geburt bis zu einem Gewicht von 9 kg bestimmt.

SITZES

• Gemäß der Norm EN 1888-2:2018 + A1:2022 ist dieses Produkt für Kleinkinder von der Geburt bis zu einem Gewicht von 22 kg oder bis zum Alter von 4 Jahren geeignet, je nachdem, welche Bedingung zuerst eintritt.

• Dieses Produkt ist für Kinder bis zu einem Gewicht von 22 kg in Fahrtrichtung homologiert. Im Säuglingsalter (bis zu einem Höchstgewicht von 15 kg) wird die Installation des Sportwagenaufsatzes entgegen der Fahrtrichtung empfohlen.

AUTOKINDERSITZES

• Dieses Produkt ist für Kleinkinder von der Geburt bis zu einem Gewicht von 13 kg bestimmt.

• Es ist jeweils sehr wichtig, die Rückenlehne für den Transport von Neugeborenen in der Babywanne oder im Sportwagen in eine nahezu flache Liegeposition zu stellen.

• Das Aptica-Fahrgestell von Inglesina darf ausschließlich mit dem All Season-Sportwagenaufsatz, der Maxi-Aptica-Babywanne und den Autokindersitzen Cab 0+ oder Darwin Infant oder Darwin Infant Recline eingesetzt werden. Im Zweifelsfall besuchen Sie die Webseite inglesina.com oder wenden sich an einen autorisierten Händler bzw. an den Inglesina-Kundendienst.

KINDERWAGEN - TRAVEL SYSTEM

• VORSICHT DAS KIND NIE UNBEAUF SICHTIG LASSEN.

• VORSICHT VOR DEM GEBRAUCH SICHERSTELLEN, DASS DAS PRODUKT KOMPLETT GEÖFFNET IST UND DASS ALLE VERSCHLUSS- UND SICHERHEITSVORRICHTUNGEN KORREKT EINGESETZT SIND.

• VORSICHT UM VERLETZUNGEN ZU VERMEIDEN, IMMER SICHERSTELLEN, DASS SICH KINDER WÄHREND DES ÖFFNENS UND SCHLIESSENS DES PRODUKTS IN SICHERHEITSBAND BEFINDEN.

• VORSICHT DAS KIND NICHT MIT DIESEM PRODUKT SPIELEN LASSEN.

• VORSICHT IMMER DAS KIND MIT DEM SICHERHEITSGURT ANSCHNALLEN.

• VORSICHT DES PRODUKTS IST NICHT ZUM JOGGEN ODER ROLLSCHUHLAUFEN GEEIGNET.

• DIESES PRODUKT DARF NUR ZUM GEHEN BENUTZT WERDEN.

• VORSICHT SICHERSTELLEN, DASS DIE BABYWANNE, DER TRAGESITZ ODER DER AUTOKINDERSITZ VOR GEBRAUCH KORREKT VERANKERT WIRD.

• UM UNFÄLLE ZU VERMEIDEN, DEN WAGEN VON AUTOMATIKTÜREN (Z. B. AN ZÜGEN ODER FAHRSTÜHLEN) FERNHALTEN.

• Um schwere durch Sturz- oder Rutschgefahr verursachte Folgen zu vermeiden, das Rückhaltesystem immer korrekt einstellen.

• Das korrekte Anlegen der Sicherheitsgurte entbindet den Erwachsenen nicht von seiner Aufsichtspflicht.

• Beachten Sie bitte, dass der Handlauf keinen sicheren Halt

gewährleistet. Immer die Sicherheitsgurte korrekt anlegen.
• Den Sportwagen beim Anheben nie am Handlauf fassen, da dieser sich lösen könnte.

BABYWANNE

- DIE BABYWANNE IST FÜR BABYS VORGESEHEN, DIE NICHT EIGENSTÄNDIG AUFRECHT SITZEN, SICH NICHT DREHEN UND SICH NICHT AUF DIE HÄNDE ODER KNIE AUFRICHTEN KÖNNEN. MAX. GEWICHT DES BABYS: 9 KG.
- ANDERE KINDER DÜRFEN NICHT UNBEAUF SICHTIGT IN DER NÄHE DER BABYWANNE SPIELEN.
- DIE BABYWANNE NICHT VERWENDEN, SOLLTEN TEILE AN DIESER GEBROCHEN, BESCHÄDIGT ODER NICHT VORHANDEN SEIN.

• Keine weiteren Matratzen zusätzlich zu der zum Lieferumfang gehörenden und vom Hersteller freigegebenen Matratze benutzen bzw. hinzufügen.

• **ERSTICKUNGSGEFAHR** für die Kinder. Achten Sie immer darauf, dass das Gesicht des Kindes ausreichend Luft bekommt, und die Luftzirkulation nicht versperrt wird. Mit Bändern könnten sich Kinder erwürgen. Vermeiden Sie Spielzeug mit Kordeln und Bändern, Kapuzen mit Kordelzügen und um den Hals gehängte Schnuller. Keine Kordeln oder Bänder zur Befestigung von Spielzeug am Produkt benutzen. Keine weichen Gegenstände, Plüsch-Spielzeuge, Schutzpolster und Anpasskissen in der Babywanne lassen: Sie könnten gefährlich sein.

• Die Kinderwagenwanne Inglesina Maxi Aptica ist ausschließlich nur mit dem Standup Inglesina verwendbar.

• Wenn das Kind in der Babywanne liegt, muss der Kopf immer etwas höher als der Körper liegen.

• Vor dem Anheben oder Transportieren der Babywanne prüfen, ob der Tragegriff vertikal positioniert und auf beiden Seiten korrekt verankert ist.

• Vor dem Anheben und Transportieren der Babywanne immer sicherstellen, dass sich die Rückenlehne in der untersten Stellung befindet.

• Vor dem Einsatz immer sicherstellen, dass die Babywanne korrekt am Fahrgestell befestigt ist, indem man den Tragegriff nach oben zieht.

• Die Babywanne darf für den Transport des Babys im Auto nur als Rückhaltesystem benutzt werden, wenn das richtige Kit (Kit Auto Maxi) benutzt wird.

Die Befestigungsriemen des Auto-Kits müssen entfernt oder versteckt werden, wenn die Babywanne außerhalb des Fahrzeugs eingesetzt wird und das Kind unbewacht schläft (siehe Gebrauchsanleitung des Auto-Kits).

• Der Tragegriff und der Boden der Babywanne müssen regelmäßig auf Schäden bzw. Abnutzung geprüft werden.

EINSATZ DER BABYWANNE OHNE FAHRGESTELL

- DIESES PRODUKT EIGNET SICH NUR

FÜR BABYS, DIE NICHT EIGENSTÄNDIG AUFRECHT SITZEN KÖNNEN.

• NUR AUF EINER EBENEN, WAAGRECHTEN, STABILEN UND TROCKENEN OBERFLÄCHE VERWENDEN.

• **STURZGEFAHR:** Durch die Bewegungen des Kindes könnte das Produkt sich bewegen. Stellen Sie das Produkt auf Tischen, Arbeitsplatten oder Erhöhungen nie in Randnähe.

• **ERSTICKUNGSGEFAHR:** Auf weichen Unterlagen könnte das Produkt kippen und für das Kind eine Erstickungsgefahr darstellen. Stellen Sie das Produkt NIE auf Schlafstätten, Sofas oder andere weiche Unterlagen.

SICHERHEIT

• Vor der Montage prüfen, dass das Produkt und seine Bauteile während des Transports nicht beschädigt wurden. Sollte dies der Fall sein, ist das Produkt nicht zu verwenden und für Kinder unzugänglich aufzubewahren.

• Zur Sicherheit Ihres Kindes vor dem Gebrauch des Produktes das Kunststoffverpackungsmaterial und alle Verpackungselemente entfernen und entsorgen und außerhalb der Reichweite von Säuglingen und Kindern lassen.

• Dieses Produkt ist für die Aufnahme von nur einem Kind bestimmt.

• Vor dem Einsatz:

- sicherstellen, dass das Produkt korrekt zusammengebaut ist, dass alle Komponenten richtig befestigt sind und alle Mechanismen einwandfrei eingerastet sind. Immer sicherstellen, dass der Bezug korrekt an der Rahmenstruktur befestigt ist.

- sicherstellen, dass das Fahrgestell vollständig aufgeklappt und alle Befestigungsmechanismen eingerastet sind.

- sicherstellen, dass die Babywanne, der Sportwagenaufsatz oder der Autokindersitz korrekt befestigt sind, indem man sie nach oben zieht.

• Beim Auf- und Zuklappen des Fahrgestells sehr vorsichtig sein, damit man sich die Finger nicht einklemmt. Immer die Bilder in der Bedienungsanleitung beachten.

• Das Produkt nie mit darin sitzendem Kind öffnen, schießen oder ausbauen.

• Diese Arbeiten müssen in jedem Fall mit besonderer Aufmerksamkeit durchgeführt werden, wenn das Kind in der Nähe ist.

• Bei diesen Handgriffen besteht die Gefahr, dass Finger eingeklemmt oder verletzt werden.

• Immer prüfen, dass die Bremse betätigt ist, wenn das Kind in den Sitz/in die Babywanne gesetzt wird oder es aus dem Sitz/der Babywanne genommen wird, sowie beim An-/Abbau von Zubehörteilen.

Auch bei kurzen Halten immer die Bremse ziehen.

- Beim Abstellen immer darauf achten, dass die Bremse aktiviert wurde. Hierzu das Produkt nach vorne und hinten schieben. Sicherstellen, dass beide Räder gebremst sind.
- Das Produkt nie in der Nähe von Treppen oder Stufen stehen lassen, denn auch bei angezogener Bremse könnte sich das Produkt durch die Bewegung des Kindes bewegen.
- Das Fahrgestell mit befestigtem/r Sportwagenaufsatz/Babywanne/Autokindersitz keinesfalls mit dem Kind auf einer geeigneten Fläche stehen lassen, auch wenn die Bremse angezogen wird. Auf starken Gefällen ist die Bremswirkung begrenzt.
- Immer den Griff festhalten, wenn man sich in der Nähe von verkehrsreichen Straßen oder Bahngleisen befindet oder bei windigen Witterungsbedingungen, da sich das Produkt auch bei ordnungsgemäß angezogener Bremse bewegen könnte.
- Mit dem Fahrgestell mit befestigtem/r Sportwagenaufsatz/Babywanne/Autokindersitz keinesfalls mit dem Kind Treppen oder Rolltreppen benutzen, da bei einem plötzlichen Verlust der Kontrolle über den Kinderwagen Sturzgefahr besteht. Bei Stufen oder anderen Hindernissen, die überfahren werden müssen, ist größte Vorsicht geboten.
- Die maximale Belastung beträgt für den Aufbewahrungskorb 5 kg und für den Babyfläschchen-Halter 0,5 kg. Den Babyfläschchen-Halter nicht mit heißen Flaschen benutzen. Das Höchstgewicht nie überschreiten.
- Jegliche Belastung von Griff und/oder Rückenlehne bzw. seitliche Belastungen des Produkts können die Stabilität des Produkts beeinträchtigen.
- Binden Sie Haustiere nie am Produkt fest. Hierdurch könnte die Stabilität in Frage gestellt werden und außerdem könnte das Tier Ihnen das Produkt aus den Händen reißen.
- Seien Sie sich der Gefahren durch offenes Feuer oder anderen Wärmequellen wie Heizkörper, Kamine, elektrische und Gasöfen usw. bewusst: Das Produkt nie in der Nähe solcher Wärmequellen stehen lassen.
- Sicherstellen, dass mögliche Gefahrenquellen sich außerhalb der Reichweite des Kindes befinden (z.B. Kabel, elektrische Drähte, usw.).
- Das Kind nicht in der Nähe von Seilen, Vorhängen oder anderen greifbaren Gegenständen lassen, an denen das Kind sich hochziehen kann bzw. die eine Erstickungs- und Erdrosselungsgefahr darstellen.
- Das Fahrgestell nie mit befestigtem/r Sportwagenaufsatz/Babywanne/Autokindersitz und sich darin befindlichem Kind anheben.
- **ACHTUNG: ERWÜRGUNGSGEFAHR** - Die Griffe/Riemen der Tasche sollten von der Babywanne und dem Sportwagenaufsatz ferngehalten werden.
- **STURZGEFAHR** - Kinder dürfen nicht auf der Rückenlehne sitzen. Der Sitzbereich ist der Bereich, der durch den Sicherheitsgurt begrenzt wird.
- Kinder dürfen Kind niemals auf dem Korb sitzen oder stehen, da das Produkt umkippen und schwere Verletzungen verursachen kann.

HINWEISE ZUM GEBRAUCH

- Das Produkt nicht verwenden, wenn es beschädigt ist oder Teile fehlen.
- Das Produkt und seine Komponenten regelmäßig auf Schäden oder Abnutzungsspuren, auf offene Nähte oder Risse prüfen. Im Falle von Schäden oder Fehlbetrieben, das Produkt nicht in Reichweite der Kinder lassen, es nicht mehr benutzen und nicht versuchen, eine Reparatur selbst vorzunehmen. Wenden Sie sich für die Reparatur oder den Bezug von Ersatzteilen ausschließlich an den autorisierten Fachhändler.
- Anderen Kindern oder Tieren nicht erlauben, unbeaufsichtigt in der Nähe des Produktes zu spielen oder darauf zu klettern.
- Die Montage-, Abbau- und Einstellungsvorgänge dürfen ausschließlich von Erwachsenen vorgenommen werden.

Sicherstellen, dass alle Personen, die das Produkt verwenden (Babysitter, Großeltern, usw.), genau wissen, wie das Produkt richtig verwendet wird. Dieses Produkt darf nur von Erwachsenen benutzt werden.

- Bei der Einstellung immer sicherstellen, dass alle beweglichen Produktteile nicht mit dem Kind in Kontakt geraten (z.B. Rückenlehne, Verdeck usw.). Bei diesen Eingriffen immer sicherstellen, dass die Bremse komplett angezogen ist.
- Das Kind auf öffentlichen Verkehrsmitteln (z.B. Bahn, Bus usw.) nie im Fahrgestell mit befestigtem/r Sportwagenaufsatz/Babywanne/Autokindersitz lassen.
- Den Sportwagenaufsatz nie als Autokindersitz benutzen.
- Bevor das Fahrgestell geschlossen wird, immer den Korb leeren.
- Bei Nichtgebrauch des Produktes muss es weggeräumt werden und sich außerhalb der Reichweite von Kindern befinden. Das Produkt darf nicht als Spielzeug verwendet werden! Das Kind nicht mit diesem Produkt spielen lassen.
- Den Sportwagenaufsatz nie mit sich darin befindlichem Kind auf das Fahrgestell bauen bzw. vom Fahrgestell entfernen und das Kind nie im vom Fahrgestell gebautem Sportwagenaufsatz transportieren.
- Nach längerem Stehen in der Sonne muss das Produkt erst auskühlen, bevor es verwendet werden kann.
- Lassen Sie das Kind auch bei vollständig geöffnetem Sonnenschutz nie über längere Zeit in der Sonne stehen, um Hitzeschläge und Sonnenbrand zu vermeiden.
- Der Einsatz des Autokindersitzes mit dem Fahrgestell ist kein Ersatz für eine Babywanne oder ein Kinderbett. Für den Kinderschlaf sind die Babywanne oder ein Kinderbett zweckmäßig.

REGENSCHUTZ

HINWEISE!

- Benutzung unter unmittelbarer Aufsicht von Erwachsenen.
- Bei der Benutzung des Regenschutzes immer darauf achten, dass kein Kontakt mit dem Gesicht des Kindes entsteht, um Erstickungsgefahr zu vermeiden.
- Den Regenschutz nie ohne Verdeck benutzen, damit der notwendige Sicherheitsabstand vom Kind gewährleistet ist. Die korrekte Installation des Regenschutzes muss mit geöffnetem Verdeck wie in der Abbildung gezeigt erfolgen.
- Nur mit dem vorgegebenen Produkt von Inglesina benutzen.
- Nur für Produkte benutzen, die vom Hersteller als kompatibel freigegeben sind.
- Zur Vermeidung von Erstickungs- oder Überhitzungsgefahr, den Regenschutz nie an der Sonne oder in geschlossenen Räumen benutzen.
- Von Hand bei 30°C waschbar.

KONVENTIONELLE GARANTIE DES HERSTELLERS

- Inglesina Baby S.p.A. garantiert, dass jeder Artikel unter Beachtung der aktuell in den Ländern der Europäischen Gemeinschaft sowie der in den Vertriebsländern geltenden Normen und Regeln für Produkte und für Qualität und Sicherheit entwickelt und hergestellt wurde.
- Inglesina Baby S.p.A. garantiert, dass jedes Produkt während und nach dem Produktionsprozess diversen Qualitätskontrollen unterzogen wurde. Inglesina Baby S.p.A. garantiert, dass jeder Artikel zum Zeitpunkt des Erwerbs beim autorisierten Händler keine Montage- oder Herstellungsfehler aufwies.
- Diese Garantie beeinflusst in keinerlei Weise die dem Verbraucher zustehenden Rechte gemäß der im Lande geltenden Rechtsprechung. Die Rechtsprechung kann von Staat zu Staat, je nach dem, wo das Produkt gekauft wurde, unterschiedlich sein und im Falle von Widersprüchen gelten sie in Bezug auf diese Garantie vorrangig.

- Sollten am Produkt beim Erwerb oder während der normalen Verwendung entsprechend der Angaben in der entsprechenden Anleitung Materialfehler bzw. Herstellungsfehler festgestellt werden, erkennt Inglesina Baby S.p.A. die Gültigkeit der Garantiebedingungen für eine Dauer von 24 ununterbrochen aufeinander folgenden Monaten ab dem Kaufdatum an.
- Die Garantie gilt nur im Lande, in dem das Produkt erworben wurde und unter der Bedingung, dass das Produkt bei einem autorisierten Vertragshändler erworben wurde.
- Die zugestandene Garantiedauer gilt für den ersten Eigentümer des gekauften Artikels.
- Unter Garantie ist der kostenlose Ersatz oder die Reparatur von Teilen zu verstehen, die von Anfang an aufgrund von Herstellungsfehlern Defekte aufwiesen. Inglesina Baby S.p.A. behält sich das Recht vor, frei zu entscheiden, ob die Teile unter Garantie repariert oder ersetzt werden sollen.
- Um Anrecht auf die Garantie zu haben, muss der Kunde die Seriennummer des Produkts sowie eine Kopie des Zahlungsbelegs vorweisen, auf dem das Datum des Einkaufs deutlich hervorgeht.
- Diese Garantiebedingungen verfallen in den folgenden Fällen:

- Wenn das Produkt für andere Zwecke benutzt wird, die nicht ausdrücklich in dieser Anleitung aufgeführt sind.
- Wenn das Produkt nicht gemäß der entsprechenden Anleitung verwendet wird.
- Wenn das Produkt in einem nicht autorisierten Kundendienstzentrum repariert wurde.
- Wenn die Struktur oder der Textilüberzug des Produktes ohne ausdrückliche Genehmigung des Herstellers verändert bzw. manipuliert wurde. Etwasige Änderungen an den Produkten befreien L'Inglesina Baby S.p.A. von jeder Haftung.
- Wenn der Defekt auf Fahrlässigkeit oder Nachlässigkeit bei der Verwendung zurückzuführen ist (z. B. heftige Stöße gegen die Konstruktion, Kontakt mit aggressiven chemischen Substanzen etc.).
- Wenn das Produkt normale Verschleißzeichen aufweist (z. B. Räder, bewegliche Teile, Textilien), die auf eine lange und kontinuierliche tägliche Verwendung zurückzuführen sind.
- Wenn das Produkt auch versehentlich vom Inhaber oder von Dritten beschädigt wurde (z.B. Transportschäden beim Verladen in Flugzeuge oder andere Transportmittel).
- Wenn das Produkt für Kundendiensteingriffe ohne Original des Einkaufsbelegs, ohne Seriennummer eingesandt wird bzw. Wenn diese nicht mehr lesbar sind.
- Etwasige Schäden, die durch den Einsatz von Zubehörteilen verursacht werden, welche nicht von L'Inglesina Baby geliefert und/oder genehmigt sind, sind von den Bedingungen unserer Garantie ausgeschlossen.
- L'Inglesina Baby S.p.A. lehnt jegliche Verantwortung für Sach- oder Personenschäden ab, welche durch unsachgemäßen und/oder falschen Gebrauch des Produktes entstehen können.
- Nach Ablauf der Garantie garantiert das Unternehmen dennoch gegen Berechnung einen Kundendienst für seine Produkte innerhalb einer Frist von maximal vier (4) Jahren ab dem Datum ihrer Markteinführung. Danach wird die Möglichkeit eines Eingriffes von Fall zu Fall bewertet.

ERSATZTEILE / AFTERSALES-KUNDENDIENST

- Regelmäßig die Sicherheitsvorrichtungen und die perfekte Funktionalität des Produktes im Laufe der Zeit überprüfen. Bei Auftreten von Problemen und/oder Anomalien das Produkt nicht benutzen. Sofort den Vertragshändler oder den Kundenservice von Inglesina zu Rate ziehen.
- Keine Ersatz- oder Zubehörteile benutzen, welche nicht durch L'Inglesina Baby geliefert und/oder genehmigt sind.

ANFORDERN DES KUNDENDIENSTES

- Wird die Hilfe des Kundendienstes benötigt, unverzüglich den Inglesina-Händler kontaktieren, bei dem das Produkt erworben wurde, wobei die „Serial Number“ (Seriennummer) des Produktes, auf das sich die Anfrage bezieht, bereitgehalten werden sollte.
- Es ist Aufgabe des Händlers, Inglesina zu kontaktieren, um von Fall zu Fall über die optimale Vorgehensweise zu entscheiden und schließlich die weiteren Hinweise zu geben.
- Der Kundendienst von Inglesina steht Ihnen für alle notwendigen Informationen zur Verfügung. Bitte füllen sie das entsprechende Formular auf der Internetseite aus: inglesina.com - Abschnitt Garantie und Kundendienst.

HINWEISE ZUR REINIGUNG UND WARTUNG DES PRODUKTES

- Dieses Produkt erfordert eine regelmäßige Wartung seitens des Anwenders.
- Mechanismen und bewegliche Teile nicht gewaltsam betätigen. Im Zweifelsfall zuerst die Anweisungen zu Rate ziehen.
- Das Produkt nur trocken lagern und nicht in feuchten Umgebungen abstellen, da sich sonst Schimmel bilden kann.
- Das Produkt an einem trockenen Ort aufbewahren.
- Das Produkt vor Witterung, Wasser, Regen oder Schnee schützen. Eine dauerhafte und lange Sonneneinstrahlung kann Farbveränderungen bei vielen Stoffen verursachen.
- Nach einem Einsatz am Strand, das Produkt gut reinigen und trocknen, damit alle Sand- und Salzrückstände entfernt werden, durch die Rostgefahr entsteht.
- Kunststoff- und Metallteile sind mit einem feuchten Tuch oder milden Reinigungsmittel zu reinigen - keine Lösungsmittel, Ammoniak oder Benzin verwenden.
- Nach dem Kontakt mit Wasser Metallteile sorgfältig trocknen, um Rostbildung zu vermeiden.
- Alle beweglichen Teile sauber halten und, falls notwendig, mit einem leichten Öl schmieren.

HINWEISE ZUR REINIGUNG DES TEXTILÜBERZUGS

- Es wird empfohlen, den Bezug getrennt von anderen Artikeln zu waschen.
- Gewebeteile regelmäßig mit einer weichen Kleidungsbürste auffrischen.
- Die auf den entsprechenden Etiketten angegebenen Anweisungen zur Reinigung des Textilüberzugs beachten.



Handwäsche mit kaltem Wasser



Nicht bleichen



Nicht maschinentrocknen



Flachgelegt im Schatten trocknen lassen



Nicht bügeln



Nicht chemisch reinigen

Nicht schleudern

- Vor dem Gebrauch oder der Lagerung, den Textilüberzug vollkommen trocknen lassen.
- Zur Vermeidung von Schimmelbildung die Babywanne regelmäßig lüften. Insbesondere den Textilüberzug von der Struktur abnehmen und den Boden mit einem trockenen Tuch reinigen.

ANWEISUNGEN

LISTE DER KOMPONENTEN

Abb. 1

GESTELL APTICA

- A Hinterräder
- B Vorderes Räderaggregat

BABYWANNE APTICA

- C Verdeckbezug der Babywanne
- D Babywannendecke

SPORTWAGEN ALL SEASON

- E Sportwagenaufsatz
- F Comfort Cover
- G Schutzbügel
- J Verdeck

ZUBEHÖR

- H Babyfläschchen-Halter
- K Aufbewahrungskorb
- L Fusack (falls vorhanden)
- M Regenschutz (falls vorhanden)

AUTOSITZ CAB 0+ / DARWIN INFANT / DARWIN INFANT RECLINE (FALLS VORHANDEN)

STANDUP (FALLS VORHANDEN)

GESTELL

ÖFFNEN DER GESTELL

Abb. 2 Den Hebel (T1) gedrckt halten, und den Rahmen energisch anheben, bis er vollstndig aufgeklappt ist.

Abb. 3 **Achtung: Vor dem Einsatz immer sicherstellen, dass alle Schliemechanismen korrekt auf beiden Seiten eingehngt sind und dass keine roten Anzeigen sichtbar sind.**

ANBRINGEN UND ENTFERNEN DER HINTERRDER

Abb. 4 Die Hinterrder (A) zu den Aufnahmen im Fahrgestell ausrichten und bis zum hrbares Einklicken einschieben.

Abb. 5 **Vorsicht: Vor dem Gebrauch prfen, dass die Rder richtig angekuppelt sind.**

Bei Bedarf knnen die Hinterrder einfach abgebaut werden.

Abb. 6 Um das Hinterrad (A) zu entfernen, den Hebel (A1) bettigen und das Rad gleichzeitig aus der Aufnahme am Rahmen ziehen.

ENTFERNEN UND ANBRINGEN DER VORDEREN RADAGGREGATE

Bei Bedarf knnen beide vorderen Radaggregate (B) einfach ausgebaut werden.

Abb. 7 Den kleinen Knopf (B1) eindrcken und das Radaggregat aus der Befestigungsstelle am Rahmen entfernen.

Abb. 8 Um es wieder anzubringen, kann es einfach an der richtigen Stelle eingedrckt werden, bis es hrbar einklickt.

Abb. 9 **Vorsicht: Vor dem Gebrauch prfen, dass die Rder richtig angekuppelt sind.**

GESTELLVERSCHLUSS

Abb. 10 Den Knopf (T2) eindrcken und gleichzeitig den hinteren Griff (T3) drehen, bis das Fahrgestell komplett geschlossen ist.

Achtung: Immer sicherstellen, dass das Fahrgestell korrekt geschlossen ist.

Abb. 11 Fr den Transport des geschlossenen Rahmens, den hinteren Tragegriff (T3) benutzen.

Den geschlossenen Rahmen nie am Schiebegriff tragen.

HINTERRDERBREMSE

Abb. 12 Um die Bremse anzuziehen, den mittleren Hebel (T4) eindrcken.

Abb. 13 Um die Bremse zu entriegeln, den mittleren Hebel (T4) anheben.

Bei einer Pause stets die Bremse anziehen.

HINTERRDERBREMSE

Der Rahmen ist mit freidrehenden Rdern versehen.

Abb. 14 Um sie zu blockieren oder zu entriegeln, immer sicherstellen, dass sie korrekt ausgerichtet sind; danach den Hebel (B2) auf beiden Seiten des vorderen Rderaggregats bettigen.

EINSTELLUNG DES SCHIEBEGRIFFS

Der Rahmen ist mit einem teleskopischen Griff versehen, der in 4 verschiedene Positionen verstellt werden kann.

Abb. 15 Beide Knpfe (T5) bettigen und gleichzeitig den Griff bis zur gewnschten Hhe anheben oder absenken.

AUFBEWAHRUNGSKORB

Das Fahrgestell ist mit einem gerumigen Aufbewahrungskorb (K) versehen, der bei Bedarf einfach entfernt werden kann.

Abb. 16 Um den Korb zu entfernen, die 4 Befestigungsdruckknpfe (K1) an den Seitenstangen und den Stoffteil mit Klettbefestigung (K2) von der hinteren Stange (T6) lsen.

Abb. 17 Die 3 unteren Druckknpfe lsen und den hinteren Stoffteil (K3) von der mittleren Bremsgruppe lsen.

Abb. 18 Beide Befestigungen an der Fussttze (K4) von den entsprechenden Zapfen (T7) lsen.

Abb. 19 Mit einem Schraubenzieher (oder einem hnlichen Werkzeug, das nicht im Lieferumfang enthalten ist), die vorderen Aufnahmen (K5) ausweiten und gleichzeitig die Befestigungsbnder (K6) auf beiden Seiten herausziehen.

Um den Korb wieder anzubringen, die oben genannten Schritte in umgekehrter Reihenfolge ausfhren.

BABYFLSCHCHEN-HALTER

Das Gestell ist mit einem zum Lieferumfang gehrenden Babyflschchen-Halter (H) ausgestattet.

Abb. 20 Zur Befestigung des Babyflschchen-Haltes die obere Fhrung im Haken (H1) am Gestell positionieren und den Babyflschchen-Halter bis zur vollstndigen Befestigung in seinen Sitz drcken.

ZUSTZLICHE TRANSPORTEINHEITEN FR DAS FAHRGESTELL: BABYWANNE, SPORTWAGENAUFSATZ UND AUTOKINDERSITZ (falls vorhanden)

Abb. 21 Das Fahrgestell kann mit der Aptica-Babywanne dem All Season-Sportwagenaufsatz und dem Cab 0+ / Darwin Infant / Darwin Infant Recline-Autokindersitz falls vorhanden, eingesetzt werden.

BABYWANNE APTICA

MONTAGE DER BABYWANNE AN DAS GESTELL

Abb. 22 Die Babywanne am Tragegriff halten und auf beiden Seiten entgegen der Fahrtrichtung in den entsprechenden Aufnahmen im Fahrgestell einrasten.

Abb. 23 Nach der Installation der Babywanne prfen, dass die Anzeigen (C1), die an beiden Befestigungsvorrichtungen

vorhanden sind, immer **Grün** sind. Sind sie **Rot**, die Babywanne erneut positionieren, bis die Anzeigen **Grün** sind.

Abb. 24 Achtung! Vor dem Einsatz immer sicherstellen, dass die Babywanne auf beiden Seiten sicher befestigt ist, indem man sie nach oben zieht.

ABKUPPLUNG DER BABYWANNE AUS DEM GESTELL

Abb. 25 Den Hebel (**C2**) außen an der Babywanne verstellen und sie gleichzeitig am Tragegriff fassen und emporheben.

ANBRINGEN DES VERDECKÜBERZUGS

Abb. 26 Den Verdeckbezug (**C**) um den Tragegriff wickeln und mit den entsprechenden Knöpfen (**C3**) und dem Stoffteil mit Klettverschluss (**C4**) in der Mitte befestigen.

Abb. 27 Zum Schluss die seitlichen und hinteren Klettbefestigungen (**C5**) an der Babywanne befestigen.

EINSTELLUNG DES TRAGEGRIFFS UND DES VERDECKS

Abb. 28 Um das Verdeck bzw. den Tragegriff zu verstellen, gleichzeitig die beiden inneren Knöpfe (**C6**) eindrücken.

Abb. 29 Vorsicht: Vor dem Anheben oder Transportieren der Babywanne prüfen, ob der Tragegriff vertikal positioniert und auf beiden Seiten korrekt verankert ist.

BEFESTIGUNG DER DECKE

Abb. 30 Zur Anbringung der Babywannendecke (**D**), zuerst die Druckknöpfe (**D2**) und dann die beiden Knöpfe (**D3**) befestigen.

Abb. 31 Die obere Blende der Decke (**D1**) kann hochgefaltet und an einer geeigneten Stelle positioniert werden, um das Kind vor Kälte zu schützen.

Abb. 32 Um die Babywannendecke schneller zu entfernen, kann sie nach Lösen der beiden seitlichen Druckknöpfe (**D2**) einfach teilweise nach hinten geklappt werden, so dass der Zugriff zum Kind möglich wird. Die Decke bleibt durch die verbleibenden beiden Knöpfe (**D3**) an der Babywanne befestigt.

EINSTELLUNG DER RÜCKENLEHNE

Abb. 33 Den Hebel (**C6**) betätigen, um die Rückenlehne einzustellen: nach Erreichen der gewünschten Neigung den Hebel wieder in die Grundposition bringen.

BELÜFTUNG DER BABYWANNE

Die Aptica-Babywanne ist mit einem koordinierten Belüftungssystem ausgestattet.



Abb. 34 Die Belüftung des Bodens kann über den Hebel (**C7**) eingestellt werden, der sich im vorderen Teil befindet.

Abb. 35 Falls vorhanden: Die beiden Netzeinlagen auf der Hinterseite und am Verdeck steigern die Belüftung in der Babywanne.

REINIGUNG DER MATRATZE UND DER INNENVERKLEIDUNG

Für eine korrekte Reinigung empfehlen wir, die Matratze und die Innenverkleidung in regelmäßigen Zeitabständen auszubauen.

Abb. 36 Um die interne Verkleidung zu entfernen, kann sie einfach im ganzen Umfang aus der Babywanne entfernt werden.

PFLEGE DER BABYWANNENBEZÜGE

Abb. 37 Sollte es erforderlich sein, den Babywannenbezug zu entfernen, kann er einfach nach Lösen der Riemen im Umfang aus den Aufnahmen an der Struktur entfernt werden.

Abb. 38 Bei der nachfolgenden Anbringung darauf geachtet werden, dass sich die beiden elastischen

Befestigungen (**C8**) an beiden Befestigungsvorrichtungen einwandfrei unter den unteren Zungen (**C9**) befinden.

Achtung! Eine falsche Anbringung der elastischen Befestigungen könnte ein korrektes Einhängen der Babywanne am Fahrgestell verhindern.

SPORTWAGENAUFSATZ ALL SEASON

BEFESTIGUNG DES SPORTWAGENAUFSATZES AM FAHRGESTELL

Abb. 39 Den Sportwagenaufsatz (**E**) am Fahrgestell einhängen und hierbei darauf achten, dass die beiden Aufnahmen auf beiden Seite der Struktur korrekt einrasten.

EINSTELLUNG DER RÜCKENLEHNE

Abb. 40 Die Rückenlehne kann in 4 Positionen eingestellt werden. Die mittlere Vorrichtung (**E1**) betätigen und in die gewünschten Stellung bringen.

Abb. 41 Achtung: Vor Gebrauch immer sicherstellen, dass der Sportwagenaufsatz auf beiden Seiten sicher befestigt ist.

LÖSEN DES SPORTWAGENAUFSATZES AUS DEM FAHRGESTELL

Abb. 42 Den Hebel (**E2**) betätigen und gleichzeitig den Sportwagenaufsatz aus dem Fahrgestell bauen.

Vorsicht: Nie die An-/Abkupplung mit auf dem Sitz sitzenden Kind vornehmen.

Abb. 43 Der Sportwagenaufsatz kann sowohl entgegen der Fahrtrichtung als auch mit Blick nach vorn eingebaut werden.

EINSTELLUNG DES FUSSBRETTES

Abb. 44 Zum Senken des Fußbretts beide Hebel (**E3**) an dessen Unterseite betätigen; diese gleichzeitig herabdrücken.

Abb. 45 Um das Fußbrett wieder zu heben reicht es aus, dieses nach oben zu ziehen: es wird automatisch blockiert.

SICHERHEITSGURTE

Abb. 46 Prüfen, ob die Gurte auf Schulterhöhe oder gerade darüber in die Ösen eingeführt sind. Wenn die Position nicht richtig ist, die Gurte aus dem ersten Ösenpaar abziehen und sie dann in das zweite Ösenpaar einsetzen.

Die beiden Gurte immer auf der gleichen Höhe benutzen.

Abb. 47 Die Schnallen der Rückengurte (**E4**) und der Bauchgurte (**E5**) in die mittlere Schnalle (**E6**) stecken.

Abb. 48 Dem Bauchgurt immer zusammen mit den Rückengurten benutzen und diese richtig einstellen.

Achtung! Bei Nichtbeachten dieser Anweisung könnte das Kind vom Wagen rutschen oder fallen, was entsprechend eine Verletzungsgefahr darstellt.

Achtung: Die Höhe und die Länge der Sicherheitsgurte der fortlaufend wachsenden Körpergröße des Kindes anpassen.

MONTAGE DES SCHUTZBÜGELS

Abb. 49 Um den Handlauf (**G**) zu befestigen, muss er bis zur hörbaren Einrastung in die entsprechenden Aufnahmen (**G2**) des Sportwagenaufsatzes eingeführt werden.

Abb. 50 Der Schutzbügel kann auf einer Seite geöffnet bleiben oder vollkommen entfernt werden. Zum Öffnen den Knopf (**G1**) drücken und ihn aus seinem Sitz abziehen. Zum Entfernen auf der anderen Seite ebenso verfahren.

BEFESTIGUNG DES SPORTWAGENVERDECKS

Abb. 51 Um das Verdeck (**J**) zu befestigen, an den seitlichen Gelenken (**J1**) des Kinderwagensitzes das Gurtband (**J2**) einführen und festdrücken, bis es vollständig eingerastet ist.

Abb. 52 Knöpfen Sie zuerst die Druckknöpfe (**J3**) an den seitlichen Gelenken (**J1**) zu, dann alle hinteren Druckknöpfe (**J4**) auf der Rückseite.

Abb. 53 Zum Einstellen des Verdecks dieses lediglich in die

gewünschte Position bringen.

Abb. 54 Das Verdeck ist mit einem Stoffeinsatz und einem Sonnenschutz versehen, die den Deckungsbereich vergrößern und somit einen besseren Schutz vor der Sonne gewähren.

ABKUPPLUNG DES VERDECKS VOM SPORTWAGEN

Abb. 55 Um das Verdeck (J) vom Sportwagenaufsatz zu entfernen, alle Befestigungsknöpfe (J4) an der Rückenlehne lösen.

Abb. 56 Die beiden Druckknöpfe (J3) lösen, die den Bezug an den seitlichen Gelenken (J1) befestigen, das innere Band (J2) von den Gelenken lösen, indem man von beiden Seiten aus kräftig daran zieht.

PFLGE DES VERDECKÜBERZUGS

Der Verdecküberzug kann für dessen korrekte Pflege entfernt werden.

Abb. 57 Sobald das Verdeck vom Sportwagen gelöst wurde, reicht es aus, das innere Band (J2) zu lösen.

FAHRGESTELL MIT BEFESTIGTEM SPORTWAGENAUFSATZ ZUSAMMENKLAPPEN (IN DER SPORTWAGEN-KONFIGURATION)

Das Fahrgestell kann mit sowohl entgegen der Fahrtrichtung als auch mit Blick nach vorn befestigtem Sportwagenaufsatz geschlossen werden.

Blick entgegen der Fahrtrichtung

Abb. 58 Bevor man den Sportwagen schließt, immer zuerst das Verdeck zusammenfalten und die Rückenlehne in die waagrechte Stellung bringen. Den Sportwagen dann wie zuvor angegeben vollständig schließen.

Mit Blick in Fahrtrichtung

Abb. 59 Bevor man den Sportwagen schließt, immer zuerst das Verdeck zusammenfalten und die Rückenlehne und die Rückenlehne nach vorne schieben. Den Sportwagen dann wie zuvor angegeben vollständig schließen.

COMFORT COVER

Der All Season Sportwagenaufsatz ist serienmäßig mit einem Comfort Cover ausgestattet.

Das Cover bietet während des Spaziergangs mehr Komfort und sorgt und in der kalten Jahreszeit für zusätzlichen Schutz. Es kann leicht abgenommen werden.

Abb. 60 Um es zu entfernen, einfach die beiden Druckknöpfe (E7) öffnen, die die Seitenteile der Verkleidung an der Struktur befestigen, so dass die beiden seitlichen Verankerungen (E8) frei werden.

Abb. 61 Die beiden Rückengurte aus beiden Schultergurten befreien, und danach erstere und die Lendengurte aus den dafür vorgesehenen Ösen ziehen.

Abb. 62 Das Cover (F) von der Rückenlehne entfernen, indem man die Schultergurte aus den entsprechenden Ösen zieht. Immer darauf achten, dass es korrekt in Übereinstimmung mit der hinteren Einstellvorrichtung (E1) gelöst wird.

PFLGE DES BEZUGS DES SPORTWAGENAUFSATZES

Es empfiehlt sich, den Überzug für die korrekte Pflege regelmäßig zu entfernen.

Für das Entfernen, zuerst das Verdeck, dann den Handlauf und das Comfort Cover entfernen.

Abb. 63 Die beiden unteren Druckknöpfe (E9) lösen, die den Bezug am Aufsatz befestigen.

Abb. 64 Die beiden seitlichen Knöpfe (E7) öffnen, die Seitenteile aus der Aufnahme und den Bezug aus der Fußstütze ziehen.

Abb. 65 Den Gurt des Mittelstegs aus der Schutzblende ziehen und vom Befestigungsgummiband sowie der Schlaufe des Sportwagenaufsatzes lösen.

Abb. 66 Die Lendengurte aus den Ösen in der Mitte der Rückenlehne ziehen.

Abb. 67 Die beiden Bänder (E10) lösen, die den Bezug an der Lendenstruktur befestigen. Danach die beiden Befestigungsbänder (E11) aus den entsprechenden Ösen (E12) ziehen.

Abb. 68 Den Bezug von den seitlichen Gelenken des Verdeckes lösen, die Rückengurte aus den Ösen des Bezugs ziehen, und den Bezug von der Struktur der Rückenlehne entfernen.

ENTFERNEN/ANBRINGEN DES SICHERHEITSGURTESYSTEMS

Das Sicherheitsgurtesystem des Sportwagens All Season kann bei Bedarf entfernt werden.

Abb. 69 Um den Gurt des Mittelstegs zu entfernen, muss der untere Ring (E13) von der Öse am Sportwagenaufsatz (E14) entfernt werden.

Abb. 70 Um den Lendengurt zu entfernen, müssen die Bänder durch die Öse an der Rückenlehne (E15) gedrückt werden. Danach energisch daran ziehen, bis der Ring (E16) sich aus der Aufnahme löst. Den Ring (E16) aus der Öse (E15) ziehen und den Gurt vollständig entfernen.

Abb. 71 Zum Entfernen der Rückengurte können diese einfach aus den Metallringen (E17) gezogen werden, die das Rohr an der Rückenlehne befestigen.

Abb. 72 Um den Gurt des Mittelstegs einzubauen, muss nur der untere Ring (E13) in die Öse am Sportwagenaufsatz (E14) eingeführt werden. Der obere Ring (E18) muss außen bleiben.

Abb. 73 Um den Lendengurt wieder einzubauen, den Ring (E16) in die entsprechende Öse an der Rückenlehne einführen. Sobald er sich unter einer der Befestigungszungen (E19) befindet, kann er fest in die Aufnahme gedrückt werden.

Abb. 74 Um die Rückengurte wieder zu befestigen, müssen diese einzeln um das Rohr der Rückenlehne gewickelt werden. Immer darauf achten, dass sie nicht vertauscht oder verdreht werden.

Abb. 75 Jeden Gurt in den entsprechenden Metallring (E17) einführen, und darauf achten, dass sie sich außerhalb der Einstellvorrichtung der Rückenlehne (E1) befinden.

Achtung! Die beiden Rückengurte immer auf der gleichen Höhe positionieren.

Abb. 76 Achtung! Sicherstellen, dass alle Sicherheitsgurte korrekt am Sportwagenaufsatz befestigt sind, indem man einzeln daran zieht.

FUßSACK (falls vorhanden)

Abb. 77 Den Fußsack (L) anbringen, indem man ihn unter dem Handlauf einführt und mit den Druckknöpfen (L1) befestigt.

Abb. 78 Die Blende des Fußsacks kann hochgefaltet und an einer geeigneten Stelle positioniert werden, um das Kind vor Kälte zu schützen. Hierzu müssen die seitlichen Druckknöpfe (L2) am Verdeck befestigt werden.

Abb. 79 Der Fußsack kann in beiden Ausrichtungen des Sportwagens montiert werden.

REGENSCHUTZ (falls vorhanden)

Abb. 80 Um den Regenschutz (M) zu montieren, muss dieser am Verdeck positioniert werden. Danach die beiden Druckknöpfe (M1) an den Seiten des Sportwagenaufsatzes schließen.

Abb. 81 Danach die Gummibänder (M2) an den vorderen Rohren, an den beiden Radaggregaten befestigen.

AUTOSITZ CAB 0+ / DARWIN INFANT / DARWIN INFANT RECLINE (falls vorhanden)

BEFESTIGUNG DES AUTOSITZES AM GESTELL

Abb. 82 Die Sportwagenaufsatz am Tragegriff halten

und auf beiden Seiten entgegen der Fahrtrichtung in den entsprechenden Aufnahmen im Fahrgestell einrasten.

Abb. 83 **Achtung: Vor Gebrauch immer sicherstellen, dass der Autositz auf beiden Seiten sicher befestigt ist.**

ABKUPPLUNG DES AUTOSITZES AUS DEM GESTELL

Abb. 84 Den Hebel (S1) auf der Rückseite des Sportwagenaufsatzes verstellen und gleichzeitig am Tragegriff fassen und emporheben.

Für den richtigen Gebrauch des Autositzes siehe entsprechende Anleitung.

ADVERTENCIAS



• IMPORTANTE: LEER ATENTAMENTE Y CONSERVAR PARA CONSULTAS FUTURAS. LA SEGURIDAD DE SU NIÑO PUEDE VERSE COMPROMETIDA SI NO RESPETA LAS INSTRUCCIONES.

• USTED ES RESPONSABLE DE LA SEGURIDAD DEL NIÑO.

• ¡ATENCIÓN! NUNCA DEJAR EL NIÑO SIN SUPERVISIÓN: ESTO PUEDE SER PELIGROSO. PRESTAR LA MÁXIMA ATENCIÓN AL UTILIZAR EL PRODUCTO.

• PARA EVITAR GRAVES DAÑOS DEBIDOS A CAÍDAS O DESLIZAMIENTOS, UTILIZAR SIEMPRE LOS ARNESES DE SEGURIDAD CORRECTAMENTE ENGANCHADOS Y AJUSTADOS.

CAPAZO

• Este producto es apto para niños desde que nacen hasta que pesan 9 kg.

SILLITA DE PASEO

• Según la normativa EN 1888-2:2018 + A1:2022, este producto es apto para niños desde que nacen hasta que pesan 22 kg o hasta que cumplen 4 años, lo que ocurra antes.
• Este producto está homologado para niños de hasta 22 kg con el asiento de la sillita en posición frente calle. Se recomienda utilizar el asiento de la sillita de paseo en posición frente mamá en los primeros meses de vida del niño y mientras no supere los 15 kg.

PORTABEBÉ

• Este producto es apto para niños desde que nacen hasta que pesan 13 kg.

• Cuando se utiliza con recién nacidos, se recomienda situar el respaldo del capazo o del asiento de la sillita de paseo en la posición más reclinada.

• El chasis Aptica Inglesina solo puede utilizarse con el asiento de la sillita de paseo All Season, el capazo Maxi Aptica y las sillas para coche Cab 0+ o Darwin Infant o Darwin Infant Recline. En caso de duda es posible consultar la página inglesina.com o dirigirse al Revendedor autorizado o al Servicio de atención al cliente de Inglesina.

SILLITA DE PASEO - TRAVEL SYSTEM

• **ATENCIÓN NUNCA DEJAR EL NIÑO SIN SUPERVISIÓN.**

• **ATENCIÓN ANTES DEL USO, CERCORARSE DE QUE EL COHECITO ESTÉ COMPLETAMENTE ABIERTO, CON TODOS LOS DISPOSITIVOS DE BLOQUEO Y SEGURIDAD CORRECTAMENTE ACCIONADOS.**

• **ATENCIÓN PARA EVITAR LESIONES, ASEGURARSE DE QUE LOS NIÑOS ESTÉN ALEJADOS AL ABRIR Y CERRAR ESTE PRODUCTO.**

• **ATENCIÓN NO PERMITIR QUE EL NIÑO JUEGUE CON EL PRODUCTO.**

• **ATENCIÓN SUJETAR AL NIÑO CON LOS ARNESES DE SEGURIDAD.**

• **ATENCIÓN ESTE PRODUCTO NO ES ADECUADO PARA CORRER O PATINAR.**

• **ESTE PRODUCTO DEBE UTILIZARSE SOLAMENTE AL CAMINAR.**

• **ATENCIÓN ASEGURARSE DE QUE EL CAPAZO, LA SILLITA DE PASEO O LA SILLITA PARA COCHE ESTÉN CORRECTAMENTE ENGANCHADOS ANTES DEL USO.**

• **PARA EVITAR ACCIDENTES, ASEGURARSE DE QUE EL VEHÍCULO**

SE MANTENGA LEJOS DE PUERTAS DE CIERRE AUTOMÁTICO (COMO TRENES Y ASCENSORES).

- Para evitar lesiones graves por caídas o deslizamientos, utilizar siempre el sistema de retención correctamente ajustado.
- El uso correcto de las correas del sistema de retención no sustituye a la adecuada supervisión de un adulto.
- Hay que ser conscientes de que la barrera no es un sistema de retención. Utilizar siempre la correas del sistema de retención.
- No levantar la sillita de paseo por medio de la barra, ya que podría desengancharse.

CAPAZO

- EL CAPAZO ES APTO PARA NIÑOS QUE NO LOGRAN MANTENERSE SENTADOS AUTÓNOMAMENTE, NO CONSIGUEN GIRAR O LEVANTARSE CON LAS MANOS O LAS RODILLAS. PESO MÁXIMO DEL NIÑO: 9 KG.
- NO PERMITIR QUE OTROS NIÑOS JUEGUEN SIN VIGILANCIA CERCA DEL CAPAZO.
- NO UTILIZAR EL CAPAZO SI HAY PIEZAS QUE FALTAN, ESTÁN ROTAS O DAÑADAS.

- No utilizar ni añadir ningún colchón que no sea el que se proporciona con el capazo o el aprobado por el fabricante.
- **PELIGRO DE ASFIXIA** de los niños. Comprobar siempre que haya espacio suficiente alrededor de la cara del niño para evitar que se obstruya la circulación de aire. El niño puede estrangularse con los cordones. No colocar objetos con cordones alrededor del cuello del niño, como lazos o cintas de capuchas o chupetes. No enganchar cordones ni cintas al producto o a los juguetes. No dejar objetos blandos, peluches, paragolpes y reductores en el capazo, ya que podrían ser peligrosos.
- El capazo Inglesina Maxi Aptica solo puede utilizarse con el Standup Inglesina.
- Cuando el niño esté en el capazo, su cabeza nunca debería estar más baja que su cuerpo.
- Comprobar que el asa de transporte esté en posición vertical y correctamente enganchada a ambos lados, antes de levantar o transportar el capazo.
- Antes de levantar o transportar el capazo, comprobar que el respaldo se encuentre en la posición más baja.
- Antes del uso, asegurarse de que el capazo esté correctamente enganchado al chasis tirando del asa hacia arriba.
- El capazo se puede utilizar como sistema de retención para el transporte en coche solo cuando se dispone de un kit adecuado (Kit Auto Maxi). El arnés del kit auto debe quitarse o esconderse cuando el capazo no se utiliza para el transporte en coche, durante un período prolongado de sueño sin vigilancia (véase el manual del Kit Auto).

- El asa y el fondo del capazo deben inspeccionarse periódicamente para detectar indicios de daño o desgaste.

USO DEL CAPAZO SEPARADO DEL CHASIS

- ESTE PRODUCTO ES APTO ÚNICAMENTE PARA NIÑOS QUE NO LOGRAN MANTENERSE SENTADOS AUTÓNOMAMENTE.
- UTILIZAR SOLAMENTE SOBRE UNA SUPERFICIE HORIZONTAL, PLANA, ESTABLE Y SECA.
- **PELIGRO DE CAÍDA:** El movimiento del niño puede hacer que el producto ruede. No colocar nunca el producto cerca de cantos de mesas, de superficies de trabajo o de superficies elevadas.
- **PELIGRO DE ASFIXIA:** El producto podría volcar en superficies blandas y asfixiar al niño. No poner NUNCA el producto sobre camas, sofás u otras superficies blandas.

SEGURIDAD

- Antes del ensamblaje, controlar que el producto y todos sus componentes no presenten eventuales daños ocasionados por el transporte; si los hubiera, el producto no debe utilizarse y debe mantenerse lejos del alcance de los niños.
- Para la seguridad de su niño, antes de utilizar el producto es necesario quitar y eliminar todos los sacos de plástico y los componentes del embalaje, manteniéndolos siempre lejos del alcance de los bebés y los niños.
- Este producto debe utilizarse con un solo niño.
- Antes del uso:
 - Asegurarse de que el producto esté correctamente montado, que todos los componentes estén conectados y que todos los mecanismos estén activados. Asegurarse de que el revestimiento se encuentre correctamente montado en la estructura.
 - Asegurarse de que el chasis esté completamente abierito.
 - Asegurarse de que el capazo, el asiento de la sillita de paseo o la sillita para coche estén correctamente enganchados tirando de ellos hacia arriba.
- Prestar atención al abrir y cerrar el producto para evitar pillarse los dedos. Realizar exactamente la secuencia como aparece en las imágenes del manual.
- No abrir, cerrar ni desmontar el producto con el niño a bordo.
- Prestar suma atención al efectuar dichas operaciones si el niño está en las cercanías.
- Durante estas operaciones, los dedos podrían resultar aplastados o dañados.
- Accionar el freno cada vez que se ponga o se saque al niño

de la sillita o el capazo, así como durante los estacionamientos y al montar o desmontar los accesorios.

Accionar siempre el freno, aunque se detenga unos instantes.

- Al estacionar, compruebe que el freno está correctamente accionado moviendo hacia adelante/atrás el producto. Asegurarse de que ambas ruedas tienen accionado el freno.
- No colocar jamás el producto cerca de escaleras o escalones aunque se haya activado el freno, ya que los movimientos del niño podrían hacer que el producto se mueva.
- No dejar el chasis con el asiento de la sillita de paseo, el capazo o la sillita para coche enganchados en un plano inclinado cuando el niño esté sentado, aunque se haya activado el freno. La eficacia de los frenos es limitada en pendientes muy inclinadas.
- Mantener sujeta la empuñadura en las proximidades de carreteras con mucho tráfico o de andenes de tren, o en caso de viento fuerte, aunque el freno se haya accionado correctamente, ya que el producto podría moverse.
- No utilizar el chasis con el asiento de la sillita de paseo, el capazo o la sillita para coche enganchados para subir o bajar escaleras o escaleras mecánicas con el niño instalado; podría perder el control inesperadamente y el niño podría caerse. Prestar especial atención al salir y bajar escalones o en otras superficies irregulares.
- El peso máximo que soporta el cesto portaobjetos es de 5 kg, mientras que la carga máxima del portabiberón es de 0,5 kg. No utilizar el portabiberón para transportar bebidas calientes. No superar la carga máxima recomendada.
- Cualquier carga aplicada al mango, a la parte posterior o al lateral del producto puede perjudicar la estabilidad del mismo.
- Enganchar animales domésticos al producto podría poner en riesgo la estabilidad y provocar la pérdida de sujeción.
- Hay que ser conscientes de los peligros originados por llamas libres y por otras fuentes de calor como radiadores, chimeneas, estufas eléctricas o de gas, etc.: nunca dejar el producto cerca de estas fuentes de calor.
- Asegurarse de mantener todas las posibles fuentes de peligro (cables, hilos eléctricos, etc.) fuera del alcance del niño.
- No dejar el producto con el niño a bordo cerca de cuerdas, cortinas u otros objetos que puedan ser utilizados por el niño para treparse o ser causa de ahogo o estrangulamiento.
- No levantar nunca el chasis con el asiento de la sillita de paseo, el capazo o la sillita para coche enganchados y el niño instalado.
- **ATENCIÓN: PELIGRO DE ESTRANGULAMIENTO** - Las asas/correas del bolso deben mantenerse alejadas del capazo y del asiento de la sillita de paseo.
- **PELIGRO DE CAÍDA** - No hacer que el niño se siente en el respaldo. Los cinturones de seguridad delimitan la zona del asiento.
- No permitir jamás que el niño se siente o se ponga en pie en la cesta; el producto podría volcar y ocasionar lesiones graves.

CONSEJOS PARA EL EMPLEO

- No utilizar el producto si presenta roturas o faltan piezas.
- Revisar periódicamente el producto y sus componentes para detectar posibles desperfectos o indicios de desgaste, descosidos y desgarros. Cuando se detecten daños o problemas de funcionamiento, mantener el producto fuera del alcance de los niños, no utilizarlo ni intentar repararlo. Dirigirse al distribuidor autorizado para repararlo o para solicitar piezas de recambio.
- No permitir que otros niños o animales jueguen sin supervisión en las cercanías del producto o que se trepan al mismo.
- Las operaciones de montaje, desmontaje y ajuste deben ser efectuadas solamente por adultos. Asegurarse de que quien utiliza el producto (baby sitter, abuelos, etc.) conozca

el correcto funcionamiento del mismo. Los adultos son los únicos que pueden utilizar este producto.

- Asegurarse de que las piezas móviles del producto no entren en contacto con el niño durante los ajustes (por ejemplo: respaldo, capota, etc.). Asegurarse siempre de que el freno esté totalmente accionado durante estas operaciones.
- No dejar al niño en el chasis si el asiento de la sillita de paseo, el capazo o la sillita para coche están enganchados al viajar en medios de transporte (como tren, autobús, etc.).
- No utilizar el asiento de la sillita de paseo como sillita para coche.
- Vaciar la cesta antes de cerrar el chasis.
- Cuando no se usa, el producto debe guardarse lejos del alcance de los niños. ¡No utilizar el producto como un juguete ni permitir que el niño juegue con el mismo!
- No enganchar ni quitar el asiento de la sillita de paseo con el niño instalado ni transportar al niño en el asiento separado del chasis.
- En caso de exposición prolongada al sol, esperar hasta que el producto se enfríe antes de utilizarlo.
- Para evitar golpes de calor y quemaduras, no exponer al niño a la luz directa del sol durante período prolongados, sobre todo si la capota está completamente bajada.
- La sillita para coche con el chasis no sustituye al capazo o a una cama. Cuando el niño necesite dormir, será conveniente utilizar un cochecito, un capazo o una cama adecuada.

BURBUJA

¡ADVERTENCIAS!

- Utilizar bajo la supervisión de un adulto.
- Durante el uso, asegurarse de que la burbuja no entre en contacto con la cara del bebé, ya que podría asfixiarse.
- No utilizar nunca la burbuja sin la capota, que la mantiene alejada de la cara del niño. La burbuja se ha instalado de forma correcta si la capota está abierta, como se muestra en las instrucciones.
- Utilizar exclusivamente con el producto de Inglesina indicado.
- No utilizar en productos distintos de los recomendados por el fabricante.
- Para evitar el riesgo de asfixia o aumento excesivo de la temperatura, no utilizar nunca bajo el sol o en espacios cerrados.
- Lavar a mano a 30° C.

GARANTÍA CONVENCIONAL DEL FABRICANTE

- Inglesina Baby S.p.A. garantiza que todos los artículos han sido diseñados y fabricados de conformidad con las normas/reglamentos de producto y de calidad y seguridad generales actualmente vigentes en la Comunidad Europea y en los países de comercialización.
- Inglesina Baby S.p.A. garantiza que durante y tras la conclusión del proceso de fabricación, todos los productos han sido sometido a varios controles de calidad. Inglesina Baby S.p.A. garantiza que los artículos no presentaban defectos de montaje o fabricación en el momento de su compra en las tiendas autorizadas.
- Esta garantía no menoscaba los derechos del consumidor que se contemplan en la legislación nacional vigente, que puede variar en función del país en el que se adquiere el producto y cuyas disposiciones prevalecen sobre el contenido de esta garantía en caso de discrepancia.
- Si llegaran a detectarse en el producto defectos de materiales y/o fabricación en el momento de la compra o durante un uso normal, según se describe en el manual de instrucciones correspondiente, Inglesina Baby S.p.A. reconocerá la validez de las condiciones de garantía durante un período de 24 meses a partir de la fecha de la compra.
- La garantía solo es válida en el país donde se compra el producto si la compra se realiza en un establecimiento

autorizado.

- La garantía reconocida tiene validez para el primer propietario del artículo.
- Por garantía se entiende la sustitución o reparación gratuita de las partes que sean defectuosas originariamente debido a defectos de fabricación. Inglesina Baby S.p.A. se reserva el derecho de decidir, a su entera discreción, si reparará o sustituirá el producto en garantía.
- Para beneficiarse de la garantía es necesario presentar el número de serie del producto y una copia del justificante de compra recibido en el momento de adquirir el producto, así como asegurarse de que incluya la fecha de compra y esta se claramente legible.
- Las presentes condiciones de garantía se extinguirán en caso de que:
 - el producto se utilice para otros fines no indicados expresamente en el manual de instrucciones correspondientes.
 - el producto se utilice sin tener en cuenta las indicaciones del manual de instrucciones.
 - el producto haya sido reparado en centros de asistencia no autorizados ni concertados.
 - el producto haya sido sometido a modificaciones y/o manipulaciones, tanto en la estructura como en el tejido, no autorizadas expresamente por el fabricante. Las eventuales modificaciones aportadas a los productos exoneran a Inglesina Baby S.p.A. de cualquier responsabilidad.
 - el defecto se deba a la negligencia o el descuido en el uso (por ejemplo, golpes violentos en las partes estructurales, exposición a sustancias químicas agresivas, etc.).
 - el producto presente un desgaste normal (por ejemplo en las ruedas, partes móviles, tejidos) derivado de un uso diario prolongado y continuado.
 - el propietario o algún tercero haya dañado el producto, aunque sea de manera accidental (por ejemplo, si se factura como equipaje en los aviones o en cualquier otro medio de transporte).
 - el producto sea enviado al vendedor para su asistencia, sin el ticket original de compra, sin que se lea claramente la fecha de compra en el mismo y/o sin el número de serie, o cuando la fecha de compra del ticket y/o el número de serie no sean claramente legibles.
- Eventuales daños causados por el empleo de accesorios no suministrados o no aprobados por Inglesina Baby, no están cubiertos por las condiciones de nuestra garantía.
- Inglesina Baby S.p.A. declina toda responsabilidad por daños a cosas o personas derivados de un uso impropio y/o incorrecto del medio.
- Una vez caducado el periodo de garantía, la Empresa garantiza igualmente la asistencia de sus productos a título oneroso dentro de un plazo máximo de cuatro (4) años desde la fecha de introducción en el mercado de los mismos, transcurrido el cual se evaluará caso por caso la posibilidad de intervención.

RECAMBIOS / ASISTENCIA POSVENTA

- Inspeccionar regularmente los dispositivos de seguridad para asegurarse del perfecto funcionamiento del producto a través del tiempo. No utilizar el producto si se detectan problemas y/o anomalías de cualquier tipo. Contactar inmediatamente con el Vendedor Autorizado o con el Servicio de Asistencia al Cliente Inglesina.
- No utilizar repuestos ni accesorios que no hayan sido suministrados o no estén aprobados por Inglesina Baby.

EN CASO DE NECESIDAD DE ASISTENCIA

- En caso de necesitar asistencia para el producto, contactar inmediatamente con el Revendedor de Inglesina al que ha comprado el producto, asegurándose de contar con el

“Número de Serie” relativo al producto objeto de la solicitud.

- El Revendedor deberá contactar con Inglesina para determinar la modalidad de intervención más idónea en cada caso y, por último, proporcionar la indicación adecuada.
- El Servicio de Asistencia Inglesina siempre está disponible para facilitar toda la información necesaria, a través de una solicitud escrita que deberá rellenarse utilizando el formulario específico que encontrará en el sitio web: inglesina.com - sección Garantía y Asistencia.

CONSEJOS PARA LA LIMPIEZA Y EL MANTENIMIENTO DEL PRODUCTO

- Este producto requiere un mantenimiento por parte del usuario.
- Nunca forzar mecanismos o partes en movimiento; en caso de duda, consultar antes las instrucciones.
- No guardar el producto si está mojado ni dejarlo en ambientes húmedos porque se podrían formar moho.
- Guardar el producto en un lugar seco.
- Proteger el producto de los agentes atmosféricos (agua, lluvia, nieve); además, la exposición continua y prolongada al sol podría causar cambios de color en muchos materiales.
- Tras el uso en la playa, limpiar y secar de manera exhaustiva el producto para eliminar la arena y la sal, ya que podría oxidarse.
- Limpiar las partes plásticas y metálicas con un paño húmedo o con un detergente ligero; no usar disolventes, amoníaco ni bencina.
- Secar cuidadosamente las partes de metal después de un eventual contacto con el agua para evitar la formación de herrumbre.
- Mantener limpias todas las partes en movimiento y si necesario lubricarlas con un aceite ligero.

CONSEJOS PARA LA LIMPIEZA DEL REVESTIMIENTO TEXTIL

- Aconsejamos lavar el revestimiento textil separadamente de otros artículos.
- Renovar periódicamente las partes de tejido con un cepillo suave para prendas de vestir.
- Respetar las normas de lavado del revestimiento textil indicadas en las etiquetas correspondientes.



Lavar a mano con agua fría



No utilizar lejía



No secar mecánicamente



Dejar que se seque extendido a la sombra



No planchar



No lavar en seco

No centrifugar

- Secar perfectamente el revestimiento textil antes de utilizarlo o guardarlo.
- Para prevenir la eventual formación de moho, se aconseja ventilar periódicamente el capazo. En especial, separar el revestimiento textil de la estructura y pasar un paño seco en el fondo.

INSTRUCCIONES

LISTA DE LOS COMPONENTES

fig. 1

CHASIS APTICA

- A Ruedas traseras
- B Grupo de ruedas delanteras

CAPAZO APTICA

- C Revestimiento de la capota
- D Cubierta capazo

SILLITA DE PASEO ALL SEASON

- E Sillita de paseo
- F Comfort Cover
- G Pasamanos
- J Capota

ACCESORIOS

- H Porta biberón
- K Cesta porta objetos
- L Cubrepíés (si está presente)
- M Burbuja (si está presente)

PORTABEBÉ CAB 0+ / DARWIN INFANT / DARWIN INFANT RECLINE (SI ESTÁ PRESENTE)

STANDUP APTICA (SI ESTÁ PRESENTE)

CHASIS

APERTURA DEL CHASIS

fig. 2 Mientras se presiona la palanca (T1) levantar el chasis con decisión hasta que se abra por completo.

fig. 3 **Atención: antes del uso, asegurarse de que todos los mecanismos de cierre se hayan enganchado correctamente en ambos lados y que ninguno de los indicadores rojos esté visible.**

MONTAJE/EXTRACCIÓN DE LAS RUEDAS TRASERAS

fig. 4 Introducir las ruedas traseras (A) en el alojamiento correspondiente del chasis y empujar hasta oír el clic de enganche correcto.

fig. 5 **Atención: asegurarse de que las ruedas estén correctamente enganchadas antes del empleo.**

Las ruedas traseras pueden desmontarse fácilmente en caso necesario.

fig. 6 Para quitar la rueda trasera (A), accionar la palanca (A1) y extraerla del alojamiento del chasis al mismo tiempo.

EXTRACCIÓN/MONTAJE DE LAS RUEDAS DELANTERAS

Los dos conjuntos de las ruedas delanteras (B) se desmontan con facilidad cuando resulta necesario.

fig. 7 Presionar el botón pequeño (B1), y extraer el conjunto de la rueda de su alojamiento en el soporte.

fig. 8 Para reinstalarlo, solo que hay colocarlo y empujarlo en su alojamiento hasta oír el clic de enganche correcto.

fig. 9 **Atención: asegurarse de que las ruedas estén correctamente enganchadas antes del empleo.**

CIERRE CHASIS

fig. 10 Pulsar el botón (T2) y girar la manija trasera al mismo tiempo (T3) hasta que el chasis se cierre por completo. **Atención: verificar siempre que el chasis se ha cerrado correctamente.**

fig. 11 Para transportar el chasis cerrado, utilizar la manija trasera (T3). No levantar nunca el chasis del manillar.

FRENO RUEDAS TRASERAS

fig. 12 Para accionar el freno, empujar la palanca derecha (T4).

fig. 13 Para desbloquear el freno, levantar la palanca central (T4).

Activar siempre el freno durante las paradas.

BLOQUEO/DESbloqueo RUEDAS DELANTERAS

El chasis tiene ruedas orientables.

fig. 14 Para bloquearlas y desbloquearlas, asegurarse de que estén bien alineadas y luego accionar la palanca (B2) situada en ambos grupos de ruedas delanteras.

REGULACIÓN DEL MANILLAR

El chasis dispone de un manillar telescópico que se puede ajustar en 4 posiciones diferentes.

fig. 15 Accionar ambos pulsadores (T5) y subir o bajar al mismo tiempo el asa hasta la posición deseada.

CESTA PORTA OBJETOS

En el chasis hay un cesto portaobjetos grande (K) que puede quitarse fácilmente en caso de que sea necesario.

fig. 16 Para quitar la cesta, soltar los 4 botones automáticos (K1) que lo sujetan a los tubos laterales y soltar la solapa de velcro (K2) del tubo trasero (T6).

fig. 17 Soltar los 3 botones automáticos inferiores y retirar la solapa trasera (K3) de la unidad central de freno.

fig. 18 Separar los dos ganchos del reposapiés (K4) de los pasadores correspondientes (T7).

fig. 19 Con la ayuda de un destornillador o herramienta similar (no incluida), abrir los alojamientos delanteros (K5) y al mismo tiempo retirar las correas de enganche (K6) de ambos lados.

Para volver a colocar la cesta, repetir estas operaciones en orden contrario.

PORTA BIBERÓN

El chasis está equipado con porta biberón de serie (H).

fig. 20 Para fijar el porta biberón, posicionar la guía superior en correspondencia del gancho (H1) en el chasis y empujarla en su sede hasta el enganche completo.

UNIDADES DE TRANSPORTE QUE SE ACOPLAN EN EL CHASIS: CAPAZO, ASIENTO DE SILLITA DE PASEO Y SILLITA PARA COCHE (si existe)

fig. 21 El chasis se puede utilizar con el capazo Aptica, la sillita de paseo All Season y la sillita para coche Cab 0+ / Darwin Infant / Darwin Infant Recline si existe.

CAPAZO APTICA

ENGANCHE DEL CAPAZO AL CHASIS

fig. 22 Sujetar el capazo por el asa y engancharlo al chasis a la altura de los huecos correspondientes de los dos lados de la estructura y orientado hacia el progenitor.

fig. 23 Una vez que se instala el capazo, asegurarse de que los indicadores (C1) de ambos dispositivos de enganche estén **Verdes**. Si están **Rojos**, ajustar la posición del capazo de manera correcta hasta que los indicadores se pongan **Verdes**.

fig. 24 **Atención: antes del uso, verificar que el capazo esté siempre enganchado correctamente por ambos lados tirando de ella hacia arriba.**

DESGANCHE DEL CAPAZO DEL CHASIS

fig. 25 Accionar la palanca (C2) situada fuera del capazo a la vez que se levanta el capazo por el asa.

MONTAJE DEL REVESTIMIENTO DE LA CAPOTA

fig. 26 Envolver el asa con el revestimiento de la capota (C) y fijarlo con los botones correspondientes (C3) y con la solapa de velcro central (C4).

fig. 27 Para terminar de montarlo, enganchar las partes de velcro laterales y traseras (C5) al capazo.

AJUSTE DEL ASA DE TRANSPORTE Y LA CAPOTA

fig. 28 Para regular el asa y la capota del capazo, pulsar al mismo tiempo los dos botones internos (C6).

fig. 29 Atención: Comprobar que el asa de transporte esté en posición vertical y correctamente enganchada a ambos lados, antes de levantar o transportar el capazo.

ENGANCHE DE LA CUBIERTA

fig. 30 Para montar la cubierta (D) en el capazo, fijar primero los botones automáticos (D2) y luego los dos botones de ojal (D3).

fig. 31 La solapa delantera de la cubierta (D1) se puede extender y sujetar en una posición que proteja al niño del frío.

fig. 32 Para facilitar el acceso al niño, la cubierta se puede plegar de forma parcial soltando solamente los dos botones automáticos laterales (D2). La cubierta permanece sujeta al capazo por medio de dos botones de ojal (D3).

AJUSTE DEL RESPALDO

fig. 33 Actuar en la palanca (C6) para ajustar el respaldo; una vez alcanzada la inclinación deseada, volver a posicionar la palanca en la posición inicial.

VENTILACIÓN DEL CAPAZO

El capazo Aptica tiene sistema de ventilación a juego.



fig. 34 La ventilación del fondo se puede regular mediante la palanca (C7) situada delante.

fig. 35 Si existe: Los dos separadores de red de la parte trasera y de la capota permiten una mayor circulación de aire por el interior del capazo.

MANTENIMIENTO DEL COLCHÓN Y DEL REVESTIMIENTO INTERNO

Se recomienda quitar periódicamente el colchón y el revestimiento interno para su mantenimiento correcto.

fig. 36 Para quitar el revestimiento interno, basta con soltarlo del contorno del capazo.

MANTENIMIENTO DEL REVESTIMIENTO DEL CAPAZO

fig. 37 Cuando sea necesario quitar el revestimiento del capazo, bastará con soltar las cintas del contorno de los alojamientos de la estructura y sacarlo.

fig. 38 Cuando se vuelva a colocar, asegurarse de que las dos trabillas elásticas (C8) estén perfectamente insertadas bajo las lengüetas inferiores (C9) de los dos dispositivos de enganche.

¡Atención! La colocación incorrecta de las trabillas elásticas podría impedir que el capazo quede bien enganchado al chasis.

ASIENTO DE SILLITA DE PASEO ALL SEASON

ENGANCHE DEL ASIENTO DE LA SILLITA DE PASEO AL CHASIS

fig. 39 Para enganchar el asiento de la sillita de paseo (E) al chasis, situarla de manera que coincida con los alojamientos correspondientes de ambos lados de la estructura.

AJUSTE DEL RESPALDO

fig. 40 Es posible ajustar el respaldo en 4 posiciones;

actuar en el dispositivo central (E1) y acompañarlo hasta la posición deseada.

fig. 41 Atención: antes del uso, verificar que el asiento de la sillita de paseo esté siempre enganchado correctamente por ambos lados tirando de ella hacia arriba.

DESENGANCHE DEL ASIENTO DE LA SILLITA DE PASEO DEL CHASIS

fig. 42 Accionar la palanca (E2) a la vez que se levanta el asiento de la sillita de paseo del chasis.

Atención: nunca efectuar esta operación con el niño a bordo.

fig. 43 Es posible orientar el asiento de la sillita de paseo hacia el progenitor o hacia la calle.

AJUSTE DEL REPOSAPIÉS

fig. 44 Para bajar el reposapiés, accionar ambas palancas (E3) colocadas en la parte inferior de este, empujándolo contemporáneamente hacia abajo.

fig. 45 Para levantar el reposapiés, es suficiente con tirarlo hacia arriba: se bloqueará automáticamente.

ARNES DE SEGURIDAD

fig. 46 Verificar que los arneses estén introducidos en los ojales al nivel de los hombros o inmediatamente arriba. Si la posición no es correcta, quitar los arneses del primer par de ojales y reintroducirlas en el segundo. Colocar siempre los dos cinturones a la misma altura.

fig. 47 Introducir los extremos de los cinturones dorsales (E4) y de los cinturones ventrales (E5) en la hebilla central (E6).

fig. 48 Utilizar siempre el cinturón abdominal en combinación con el arnés dorsal, ajustándolos de manera correcta.

¡Atención! El incumplimiento de esta precaución puede causar caídas o deslizamientos del niño con riesgo de heridas.

Atención: adaptar la altura y la longitud del arnés de seguridad a medida que crezca el niño.

ENGANCHE DE LA BARRERA

fig. 49 Para enganchar la barrera (G), introducirla en los alojamientos (G2) correspondientes del asiento de la sillita de paseo hasta que se escuche el chasquido que indica que está enganchada.

fig. 50 La barrera puede ser abierta por un lado o puede quitarse completamente; para abrirla, apretar el pulsador (G1) y quitarla de su sede. Para removerla, repetir la operación también en el otro lado.

ENGANCHE DE LA CAPOTA DE LA SILLITA DE PASEO

fig. 51 Para enganchar la capota (J), situarse donde se encuentran las articulaciones laterales (J1) del asiento de la sillita de paseo, introducir la sujeción (J2) y presionar hasta que quede enganchada.

fig. 52 Abotonar primero los botones automáticos (J3) a las articulaciones laterales (J1) y luego abotonar todos los botones posteriores (J4) al respaldo.

fig. 53 Para ajustarla capota, es suficiente con acompañarla a la posición deseada.

fig. 54 La capota dispone de un separador de tela adicional y de una visera que aumentan el radio de cobertura y ofrecen una mayor protección del sol.

DESENGANCHE DE LA CAPOTA DE LA SILLITA DE PASEO

fig. 55 Para quitar la capota (J) de la sillita de paseo, soltar todos los botones (J4) que la sujetan al respaldo.

fig. 56 Soltar los dos botones automáticos (J3) que fijan el revestimiento a las conexiones articuladas laterales (J1) y extraer la cinta interior (J2) de las conexiones tirando con fuerza de ambos lados.

MANUTENCIÓN DEL REVESTIMIENTO DE LA CAPOTA

El revestimiento de la capota se puede quitar para permitir su correcto mantenimiento.

fig. 57 Una vez que la capota se suelte de la sillita de paseo, bastará con sacar la cinta interior (J2).

CIERRE DEL CHASIS CON EL ASIENTO DE LA SILLITA DE PASEO ENGANCHADO (CONFIGURACIÓN DE SILLITA DE PASEO)

El chasis puede cerrarse con el asiento de la sillita de paseo enganchado, tanto en la orientación hacia el progenitor como hacia la calle.

Hacia el progenitor

fig. 58 Antes de cerrar la sillita de paseo, cerrar la capota, reclinar el respaldo a la posición más horizontal y, por último, plegar completamente la sillita de la manera indicada anteriormente.

Hacia la calle

fig. 59 Antes de cerrar la sillita de paseo, cerrar la capota, llevar el respaldo completamente hacia adelante y, por último, plegar completamente la sillita de la manera indicada anteriormente.

COMFORT COVER

El asiento de la sillita de paseo All Season cuenta con una Comfort Cover de serie.

La Cover, diseñada para hacer más cómodo el paseo del bebé así como para una mayor protección durante el invierno, se puede quitar fácilmente.

fig. 60 Para retirarla basta con soltar los dos botones automáticos (E7) que bloquean los paneles laterales de la funda a la estructura, liberando así los dos anclajes laterales (E8).

fig. 61 Retirar los cinturones dorsales de las dos hombreras hasta extraerlos y retirar los cinturones lumbares de las ranuras correspondientes.

fig. 62 Retirar la Cover (F) del respaldo, extrayendo las hombreras de sus respectivas ranuras. Procurar quitarla correctamente en el dispositivo de ajuste trasero (E1).

MANTENIMIENTO DEL REVESTIMIENTO DEL ASIENTO DE LA SILLITA DE PASEO

Se aconseja quitar periódicamente el revestimiento para su correcto mantenimiento.

Para quitar la funda con facilidad, quitar antes la capota, la barrera y la Comfort Cover.

fig. 63 Soltar los dos botones automáticos inferiores (E9) que fijan la funda al asiento.

fig. 64 Soltar los dos botones automáticos laterales (E7), retirar los paneles laterales de su alojamiento y la funda del reposapiés.

fig. 65 Sacar el arnés de entrepierna de su almohadilla de protección, soltándolo del elástico que lo bloquea, y luego de la ranura del asiento.

fig. 66 Extraer los cinturones lumbares de las ranuras correspondiente del centro del respaldo.

fig. 67 Soltar las dos correas (E10) que fijan la funda a la estructura lumbar y extraer las dos correas de anclaje (E11) de las ranuras correspondientes (E12).

fig. 68 Sacar la funda de las uniones laterales de la capota, retirar las correas del respaldo de las ranuras en la funda y luego retirarla de la estructura del respaldo.

EXTRACCIÓN/MONTAJE DEL SISTEMA DE ARNESES DE SEGURIDAD

La sillita de paseo All Season tiene un sistema de arneses de seguridad que se puede quitar si es necesario.

fig. 69 Para quitar el arnés de entrepierna, extraer la anilla inferior (E13) de la ranura del asiento (E14).

fig. 70 Para quitar el cinturón lumbar, introducir las correas por la ranura del respaldo (E15) y tirar con fuerza hasta que la anilla (E16) salga de su alojamiento. Luego sacar la anilla

(E16) de la ranura (E15) y extraer por completo el cinturón.

fig. 71 Para quitar los cinturones dorsales, simplemente hay que sacarlos de las anillas metálicas (E17) que los bloquean al tubo del respaldo.

fig. 72 Para montar el arnés de entrepierna, introducir solamente la anilla inferior (E13) en la ranura del asiento (E14). La anilla superior (E18) debe permanecer fuera.

fig. 73 Para volver a instalar el cinturón lumbar, introducir la anilla (E16) en la ranura correspondiente del respaldo y, cuando se encuentre debajo de una de las lengüetas de enganche (E19), empujar con fuerza en su alojamiento.

fig. 74 Para volver a colocar los cinturones dorsales, hay que envolverlos uno por uno alrededor del tubo del respaldo, asegurándose de que no estén invertidas o entrelazadas.

fig. 75 Introducir cada cinturón en su anilla metálica (E17) asegurándose de que queden fuera del dispositivo de ajuste del respaldo (E1).

¡Atención! Colocar siempre los dos cinturones dorsales a la misma altura.

fig. 76 ¡Atención! Tirar periódicamente de los cinturones para asegurarse de que todos estén correctamente enganchados al asiento de la sillita de paseo.

CUBREPIÉS (si está presente)

fig. 77 Para colocar el cubrepiés (L), pasarlo por debajo de la barrera y enganchar los botones automáticos (L1).

fig. 78 La solapa del cubrepiés puede extenderse y engancharse en posición adecuada para proteger al niño del frío, así como abrocharse a los botones automáticos laterales externos y a los botones correspondientes (L2) de la capota.

fig. 79 El cubrepiés se puede orientar al progenitor o hacia la calle.

BURBUJA (si está presente)

fig. 80 Para montar la burbuja (M), situarla sobre la capota y abrochar los dos botones automáticos (M1) de los lados del asiento de la sillita de paseo.

fig. 81 Enganchar los elásticos (M2) alrededor de los tubos delanteros del conjunto de las ruedas.

PORTABEBÉ CAB 0+ / DARWIN INFANT / DARWIN INFANT RECLINE (si está presente)

ENGANCHE DEL PORTABEBÉ AL CHASIS

fig. 82 Sujetar la sillita de paseo por el manillar y engancharlo al chasis a la altura de los huecos correspondientes de los dos lados de la estructura orientándolo exclusivamente hacia el progenitor.

fig. 83 Atención: antes del uso, verificar que el portabebé esté siempre enganchado correctamente por ambos lados tirando de ella hacia arriba.

DESGANCHE DEL PORTABEBÉ DEL CHASIS

fig. 84 Accionar la palanca (S1) de la parte trasera de la sillita a la vez que se levanta del chasis por el asa.

Para el correcto empleo del portabebé consultar el manual dedicado.

ADVERTÊNCIA



• **IMPORTANTE - LER COM ATENÇÃO E GUARDAR PARA FUTURA CONSULTA.**

A SEGURANÇA DO SEU FILHO PODE SER COMPROMETIDA SE AS PRESENTES INSTRUÇÕES NÃO FOREM SEGUIDAS COM CUIDADO.

• **A SEGURANÇA DA CRIANÇA É DA SUA RESPONSABILIDADE.**

• **ATENÇÃO! NUNCA DEIXE A CRIANÇA SEM VIGILÂNCIA: PODE SER PERIGOSO. PRESTE A MÁXIMA ATENÇÃO QUANDO UTILIZAR O PRODUTO.**

• **PARA EVITAR DANOS GRAVES DECORRENTES DE QUEDAS E/OU ESCORREGAMENTO, UTILIZE SEMPRE O CINTO DE SEGURANÇA CORRECTAMENTE FIXADO E REGULADO.**

BERÇO

• Este produto é adequado para crianças desde o nascimento até 9 kg de peso.

ASSENTO

• Segundo a Normativa EN 1888-2:2018 + A1:2022 este produto é adequado para crianças desde o nascimento até 22 kg de peso ou 4 anos de idade, dependendo da condição que ocorrer primeiro.

• O produto está homologado para crianças até 22 kg com o assento do carrinho de passeio virado para a estrada. Recomenda-se o uso do assento do carrinho de passeio virado para a mãe nos primeiros meses de vida da criança e, de qualquer forma, não acima dos 15 kg.

CADEIRA CARRO

• Este produto é adequado para crianças desde o nascimento até 13 kg de peso.

• Recomendamos regular o encosto do berço e/ou do assento do carrinho de passeio na posição mais reclinada, quando são utilizados com crianças recém-nascidas.

• O chassis Aptica Inglesina deve ser utilizado exclusivamente em conjunto com o respetivo assento do carrinho All Season, o berço Maxi Aptica e as cadeirinhas auto Cab 0+ ou Darwin Infant ou Darwin Infant Recline. Em caso de dúvidas consultar o sítio inglesina.com ou dirigir-se ao Revendedor Autorizado ou ao Serviço de Assistência a Clientes Inglesina.

CARRINHO DE PASSEIO - SISTEMA DE VIAGEM

• **ATENÇÃO NUNCA DEIXE A CRIANÇA SEM VIGILÂNCIA.**

• **ATENÇÃO ANTES DA UTILIZAÇÃO, VERIFIQUE SE O PRODUTO ESTÁ COMPLETAMENTE ABERTO E OS DISPOSITIVOS DE BLOQUEIO E SEGURANÇA ESTÃO CORRECTAMENTE ENGATADOS.**

• **ATENÇÃO PARA EVITAR FERIMENTOS, CERTIFIQUE-SE DE QUE AS CRIANÇAS ESTEJAM LONGE ENQUANTO SE ABRE E FECHA ESTE PRODUTO.**

• **ATENÇÃO NÃO DEIXE A CRIANÇA BRINCAR COM ESTE PRODUTO.**

• **ATENÇÃO IMOBILIZE SEMPRE A CRIANÇA COM O CINTO DE SEGURANÇA.**

• **ATENÇÃO ESTE CARRINHO DE PASSEIO/CARRINHO DE BEBÉ NÃO É PRÓPRIO PARA CORRER OU PATINAR.**

• **ESTE PRODUTO DEVE SER UTILIZADO APENAS A CAMINHAR.**

• **ATENÇÃO VERIFICAR QUE O BERÇO OU A CADEIRINHA DE PASSEIO OU A CADEIRINHA PARA AUTOMÓVEL ESTEJAM CORRECTAMENTE ENGATADOS ANTES DO USO.**

• **PARA EVITAR ACIDENTES, MANTER O VEÍCULO AFASTADO DE PORTAS DE FECHO AUTOMÁTICO (EX. COMBOIOS, ELEVADORES).**

• Para evitar danos graves de quedas ou escorregamentos, utilizar sempre o sistema de retenção adequadamente regulado.

• A utilização correta das correias do sistema de retenção não substitui a supervisão adequada de um adulto.

• Queira, por favor, ter a consciência de que o corrimão não é um sistema de retenção. Utilize sempre as correias do sistema de retenção.

- Não elevar o carrinho de passeio pelo corrimão, pois poderia desengatar-se.

BERÇO

- O BERÇO É ADEQUADO PARA CRIANÇAS QUE NÃO PODEM FICAR SENTADAS AUTONOMAMENTE, NÃO SE PODEM VIRAR E LEVANTAR APOIADAS NAS MÃOS OU NOS JOELHOS. PESO MÁXIMO DA CRIANÇA: 9 KG.
- NÃO PERMITIR A OUTRAS CRIANÇAS BRINCAR SEM VIGILÂNCIA NAS PROXIMIDADES DO BERÇO.
- NÃO UTILIZAR SE O BERÇO APRESENTA PARTES DANIFICADAS, PARTIDAS OU EM FALTA.

- Não utilize nem acrescente mais colchões para além do fornecido com o berço ou aprovado pelo fabricante.

- **PERIGO DE SUFOCAMENTO** para as crianças. Verificar sempre que à volta do rosto da criança haja espaço suficiente para evitar obstruções do fluxo do ar. Os laços podem ser causa de estrangulamento. Não colocar objetos dotados de laços à volta do pescoço da criança tais como: cordões ou fitas de capuchos ou chupetas. Não atar laços ou cordões no produto nem nos brinquedos. Não deixar objetos macios, brinquedos de peluche, pára-choques e redutores no berço porque poderiam ser perigosos.

- O berço Inglesina Maxi Aptica pode ser utilizado exclusivamente com o Standup Inglesina.

- Quando a criança está no berço, a sua cabeça nunca deve estar mais baixa que o corpo.

- Verificar que a pega de transporte esteja em posição vertical e corretamente engatada de ambos os lados, antes de levantar ou transportar o berço.

- Antes de levantar ou de transportar o berço, certifique-se sempre de que o encosto está regulado para a posição mais baixa.

- Antes do uso, certificar-se de que o berço esteja corretamente engatado no chassis puxando a pega para cima.

- O berço pode ser utilizado como sistema de retenção para o transporte de automóvel só se for dotado do Kit adequado (Kit Auto Maxi).

- Os cintos do kit para automóvel devem ser removidos ou escondidos quando se utiliza o berço fora do transporte de automóvel, por períodos de sono sem vigilância (consultar o manual do Kit para Automóvel).

- A pega e o fundo do berço devem ser inspecionados regularmente para detetar eventuais sinais de danos ou desgaste.

UTILIZAÇÃO DO BERÇO SEPARADAMENTE DO CHASSIS

- ESTE PRODUTO É ADEQUADO APENAS PARA CRIANÇAS QUE NÃO CONSEGUEM FICAR SENTADAS

AUTONOMAMENTE.

- UTILIZAR APENAS NUMA SUPERFÍCIE HORIZONTAL, PLANA, ESTÁVEL E SECA.

- **PERIGO DE QUEDA:** Os movimentos da criança poderiam fazer deslizar o produto. Nunca posicionar o produto junto às bordas de mesas, de bancadas de trabalho ou de superfícies sobre-elevadas.

- **PERIGO DE SUFOCAMENTO:** O produto poderia virar-se em superfícies macias e sufocar a crianças. NUNCA posicionar o produto sobre camas, divãs ou outras superfícies macias.

SEGURANÇA

- Verifique antes da montagem, se o produto e todos os componentes não apresentam danos devidos ao transporte; em caso afirmativo, o produto não deve ser utilizado e deve ser mantido longe do alcance das crianças.

- Para a segurança do seu filho, antes de utilizar o produto, remova e elimine todos os sacos de plástico e os elementos que fazem parte da embalagem e mantenha-os longe do alcance dos bebés e das crianças.

- Este produto deve ser utilizado com uma só criança.

- Antes da utilização:

- certificar-se de que o produto esteja adequadamente montado, que todos os seus componentes estejam corretamente engatados e que todos os mecanismos estejam engatados. Certificar-se de que o revestimento esteja corretamente montado na estrutura.

- certificar-se de que o chassis esteja completamente aberto e que todos os mecanismos de engate estejam inseridos.

- certificar-se de que o berço, o assento do carrinho de passeio ou a cadeirinha para automóvel, estejam corretamente engatados puxando-os para cima.

- Prestar atenção quando abrir e fechar o produto para evitar o entalamento dos dedos. Siga rigorosamente as seqüências indicadas nas imagens do manual.

- Não realize acções de abertura, fecho ou desmontagem do produto com a criança a bordo.

- Em qualquer dos casos, tenha um cuidado especial quando essas operações tiverem lugar e a criança estiver nas imediações.

- Durante estas operações poderão ser verificar episódios de entalção e lesões dos dedos.

- Quando se coloca ou se tira a criança do assento/berço, durante as paragens e durante a montagem/desmontagem dos acessórios, verificar se o travão está bem engatado.

- Utilizar sempre o travão mesmo quando se pára por pouco tempo.

- Quando se estaciona, verificar que o freio esteja corretamente inserido, movimentando para a frente e para trás o produto. Certifique-se de que ambas as rodas estão travadas.

- Nunca colocar o produto nas proximidades de escadas ou degraus, mesmo que o travão esteja inserido, pois os movimentos da criança poderiam fazer deslizar o produto.
- Não deixar o chassis com o assento engatado, do carrinho de passeio/berço/cadeirinha para automóvel, num plano inclinado quando a criança estiver a bordo, mesmo que o travão esteja inserido. A eficiência dos travões é limitada nos planos com inclinação acentuada.
- Segure bem a pega quando estiver junto a estradas com muito trânsito, vias-féreas ou em caso de vento forte pois, ainda que o travão esteja corretamente engatado, o produto poderá deslocar-se.
- Nunca utilizar o chassis com o assento engatado, do carrinho de passeio/berço/cadeirinha para automóvel, para subir ou descer as escadas ou nas escadas rolantes com a criança a bordo, porque se poderia perder de repente o controlo do meio ou a criança poderia cair. Prestar particular atenção também ao subir ou descer um degrau ou outras superfícies irregulares.
- A carga máxima do cesto porta-objetos é de 5 kg e a do porta-biberão é de 0,5 kg. Não utilizar o porta-biberão para transportar bebidas quentes. Não ultrapassar a carga máxima recomendada.
- Qualquer carga aplicada ao cabo e, parte posterior ou lateral do produto pode comprometer a estabilidade do produto.
- Prender animais domésticos ao produto poderia comprometer a sua estabilidade e causar a perda de aderência.
- Esteja consciente dos perigos derivados da presença de chamas livres ou outras fontes de calor, como radiadores, lareiras, aquecedores eléctricos ou a gás, etc. Não deixe o produto na proximidade destas fontes de calor.
- Verifique se todas as possíveis fontes de perigo (por exemplo: cabos, fios eléctricos, etc.) estão fora do alcance da criança.
- Não deixe o produto com a criança a bordo junto de cordas, cortinados ou outros meios, pelos quais a criança pode trepar, ou mesmo estes servirem como causa de sufocamento ou estrangulamento.
- Nunca elevar o chassis com o assento engatado, do carrinho de passeio/berço/cadeirinha para automóvel, se a criança estiver a bordo.
- **ATENÇÃO: PERIGO DE ESTRANGULAMENTO** - As pegas/ correias da mala devem ser mantidas afastadas do berço e do assento do carrinho.
- **PERIGO DE QUEDA** - Evite sentar a criança no encosto. A área do assento é a que está delimitada pelas correias de segurança.
- Nunca permita que a criança se sente ou esteja em pé no cesto, pois o produto poderá virar e provocar lesões graves.

CONSELHOS DE UTILIZAÇÃO

- Não utilize o produto se este apresentar rupturas ou falta de peças.
- Inspeccione regularmente o produto e os seus componentes para detetar eventuais sinais de danos e/ou desgaste, partes descoladas e lacerações. Em caso de danos ou mau funcionamento, mantenha o produto fora do alcance das crianças, não o utilize e/ou não tente repará-lo. Contacte imediatamente um Revendedor autorizado para solicitar as peças de substituição ou a reparação.
- Não deixe outras crianças ou animais brincarem sem vigilância na proximidade do produto ou subirem sobre o mesmo.
- As operações de montagem, desmontagem e regulação devem ser realizadas apenas por adultos. Verificar se quem utiliza o produto (ama, avós, etc.) conhece bem o funcionamento correcto do mesmo. Este produto deve ser utilizado só por um adulto.
- Nas operações de regulação certifique-se de que as partes

- móveis do produto não entram em contacto com a criança (exemplo: encosto, capota, etc.). Certifique-se sempre de que durante estas operações o travão está totalmente engatado.
- Não deixar a criança no chassis com o assento engatado, do carrinho de passeio/berço/cadeirinha para automóvel, ao viajar nos meios de transporte (por ex. comboio, autocarro, etc.).
- Não utilizar o assento do carrinho de passeio como cadeirinha para automóvel.
- Remova o conteúdo do cesto antes de fechar o chassis.
- Quando não estiver a ser utilizado, o produto deve ser mantido, sempre, fora do alcance das crianças. O produto não deve ser utilizado como um brinquedo! Não deixe a criança brincar com este produto.
- Não engatar/remover o assento do carrinho de passeio com a criança a bordo e não transportar a criança no assento separadamente do chassis.
- Em caso de exposição prolongada ao sol, espere que o produto arrefeça antes de utilizá-lo.
- Para evitar sobreaquecimento e queimaduras, não expor a criança à luz direta do sol por períodos prolongados, nem quando a capota estiver completamente baixada.
- A utilização da cadeirinha para automóvel com o chassis não substitui um berço ou uma cama. Quando a criança precisa dormir, é mais adequado utilizar um carrinho, berço ou cama adequados.

PROTEÇÃO DE CHUVA

ADVERTÊNCIA!

- Utilizar sob a vigilância de um adulto.
- Quando estiver em uso, certificar-se de que o guarda-chuva não entre em contacto com o rosto da criança porque poderia causar o seu sufocamento.
- Nunca utilize o guarda-chuva sem a capota que o mantém afastado do rosto da criança. A instalação correta do guarda-chuva é com a capota aberta conforme mostrado nas instruções.
- Utilizar exclusivamente com o produto Inglesina indicado.
- Não utilizar sobre produtos não recomendados pelo Fabricante.
- Para evitar o risco de asfixia ou de sobreaquecimento nunca utilize o guarda-chuva com sol ou em espaços fechados.
- Lavar manualmente a 30° C.

GARANTIA CONVENCIONAL DO FABRICANTE

- A empresa Inglesina Baby S.p.A. garante que este artigo foi projetado e fabricado em conformidade com as normas/regulamentações de produto e de qualidade e segurança gerais atualmente em vigor na Comunidade Europeia e nos países de comercialização.
- A empresa Inglesina Baby S.p.A. garante que durante a conclusão do processo de produção, este produto foi submetido a vários controlos de qualidade. A empresa Inglesina Baby S.p.A. garante que este artigo, no momento da aquisição no revendedor autorizado, não possuía defeitos de montagem ou fabricação.
- A presente garantia não invalida os direitos reconhecidos ao consumidor pela legislação nacional vigente, que pode variar conforme o país no qual o produto foi adquirido e cujas prescrições, em caso de contraste, prevalecem no conteúdo da presente garantia.
- Caso o produto apresente defeito nos materiais e/ou vícios de fabrico detetados no momento da aquisição ou durante uma utilização normal, segundo quanto descrito no respetivo manual de instruções, a Inglesina Baby S.p.A. reconhece a validade das condições de garantia por um período de 24 meses consecutivos após a data de aquisição.
- A garantia é válida somente no País no qual o produto foi adquirido e caso a aquisição tenha sido efetuada junto de um Revendedor autorizado.

- A garantia reconhecida vale para o primeiro proprietário do artigo adquirido.
- Por garantia entende-se a substituição ou reparação gratuita das partes que sejam defeituosas de origem por vícios de fabrico. A Inglesina Baby S.p.A. reserva-se a faculdade de decidir, à sua discrição, se aplicar a garantia através da reparação ou da substituição do produto.
- Para usufruir da garantia é necessário apresentar o número de série do produto e cópia do recibo passado no momento da aquisição do produto verificando que no mesmo esteja indicada, de modo claro e legível, a data de aquisição.
- As presentes condições de garantia declinam se:
 - o produto seja utilizado segundo diferentes destinos de uso não expressamente indicados no respetivo manual de instruções.
 - o produto seja utilizado de modo não conforme ao previsto no respetivo manual de instruções.
 - o produto for consertado em centros de assistência não autorizados e não convencionados.
 - o produto sofrer alterações e ou violações, tanto na parte estrutural quanto na têxtil, não expressamente autorizadas pelo fabricante. As possíveis modificações efetuadas no produto eximem a empresa Inglesina Baby S.p.A. de qualquer tipo de responsabilidade.
 - o defeito for devido a negligência ou descuido na utilização (por exemplo: impactos violentos na parte estrutural, exposição às substâncias químicas agressivas, etc).
 - o produto apresentar desgaste normal (por exemplo: rodas, partes móveis, tecidos) decorrentes do uso quotidiano prolongado e continuativo.
 - o produto tenha sido danificado, mesmo que acidentalmente, pelo mesmo proprietário ou por terceiros (por exemplo caso seja enviado como bagagem nos transportes aéreos ou através de outros meios).
 - o produto seja enviado para o revendedor para a assistência, sem o original do recibo de aquisição e/ou sem o número de série ou quando a data de aquisição no recibo e/ou o número de série não sejam claramente legíveis.
- Quaisquer danos provocados pela utilização de acessórios não fornecidos e/ou não aprovados pela L'Inglesina Baby, não estarão cobertos pelas condições da nossa garantia.
- A L'Inglesina Baby S.p.A. rejeita toda e qualquer responsabilidade por danos materiais ou pessoais, resultantes da utilização inadequada e/ou incorrecta do equipamento.
- Após o período de garantia, a empresa garante sempre a assistência para os próprios produtos em um prazo máximo de quatro (4) anos a partir da data de inserção do artigo no mercado, após esse prazo, a possibilidade de intervenção será avaliada individualmente.

PEÇAS DE REPOSIÇÃO/ASSISTÊNCIA PÓS VENDA

- Inspeccione regularmente os dispositivos de segurança para verificar a perfeita funcionalidade do produto ao longo do tempo. Caso sejam encontrados problemas e/ou anomalias de qualquer tipo, não utilize o produto. Contacte na devida oportunidade o Revendedor Autorizado ou o Serviço de Assistência a Clientes da Inglesina.
- Não utilize peças sobressalentes ou acessórios não fornecidos e/ou de toda forma não aprovados pela L'Inglesina Baby.

O QUE FAZER EM CASO DE NECESSIDADE DE ASSISTÊNCIA

- Em caso de necessidade de assistência para o produto, contactar imediatamente o revendedor da empresa Inglesina onde foi efetuada a compra e verificando que se tenha a disposição o número de série ("Serial Number") relativo ao

produto.

- É função do revendedor contactar a empresa Inglesina para avaliar a modalidade mais idónea de intervenção para o caso e fornecer a respectiva indicação.
- O Serviço de Assistência da empresa Inglesina está à disposição para fornecer todas as informações necessárias, através de solicitação escrita a preencher no formulário específico presente no sítio da internet: inglesina.com - secção "Garantia e Assistência."

CONSELHOS SOBRE LIMPEZA E MANUTENÇÃO DO PRODUTO

- Este produto requer uma manutenção regular por parte do utilizador.
- Nunca force os mecanismos ou as partes móveis; em caso de dúvida, verifique primeiro as instruções.
- Não guarde o produto se estiver molhado e não o deixe em ambientes húmidos, pois pode-se formar bolor.
- Mantenha o produto num local seco.
- Proteja o produto dos agentes atmosféricos, água, chuva ou neve; além disso, a exposição contínua ou prolongada ao sol pode causar alterações de cor em muitos materiais.
- Após uma eventual utilização na praia, limpar e secar cuidadosamente o produto para remover a areia e o sal porque poderia enferrujar.
- Limpe as partes de plástico e de metal com um pano húmido ou com um detergente suave; não utilize solventes, amoníaco ou benzina.
- Seque com cuidado as partes metálicas a seguir ao possível contacto com a água, a fim de evitar a formação de ferrugem.
- Mantenha limpas todas as partes móveis e lubrifique-as com um óleo leve.

CONSELHOS SOBRE LIMPEZA DO REVESTIMENTO EM TECIDO

- Aconselha-se a lavagem do revestimento em separado dos outros artigos.
- Escove periodicamente as partes em tecido com uma escova macia para vestuário.
- Respeite as normas de lavagem do revestimento em tecido, indicadas nas respectivas etiquetas.



Lave à mão em água fria



Não utilize lixívia



Não seque mecanicamente



Seque estendido à sombra



Não passe a ferro



Não lave a seco

Não centrifugar

- Seque perfeitamente o revestimento em tecido, antes utilizá-lo ou guardá-lo.
- Para prevenir a eventual formação de bolor, aconselha-se que areje periodicamente o berço. Em particular, separe o revestimento em tecido da estrutura e passe um pano seco na base.

INSTRUÇÕES

LISTA DE COMPONENTES

fig. 1

CHASSIS APTICA

- A Rodas posteriores
- B Grupo das rodas traseiras

ALCOFA APTICA

- C Revestimento da capota
- D Capa de cobertura da alcofa

CARRINHO DE PASSEIO ALL SEASON

- E Assento da cadeirinha de passeio
- F Comfort Cover
- G Corrimão
- J Capota

ACESSÓRIOS

- H Porta-biberão
- K Cesto porta-objetos
- L Capa de cobertura (se presente)
- M Proteção da chuva (se presente)

CADEIRA AUTO CAB 0+ / DARWIN INFANT / DARWIN INFANT RECLINE (SE PRESENTE)

STANDUP (SE PRESENTE)

CHASSIS

ABERTURA DO CHASSIS

fig. 2 Mantendo premissa a alavanca (T1) elevar o chassis com decisão até à sua completa abertura.

fig. 3 **Atenção: antes da utilização, certifique-se de que todos os mecanismos de fecho estão corretamente encaixados de ambos os lados e de que nenhum dos indicadores vermelhos está visível.**

MONTAGEM/REMOÇÃO DAS RODAS POSTERIORES

fig. 4 Insira as rodas traseiras (A) nos encaixes do chassis e empurre-as até ouvir o clique de confirmação do encaixe.

fig. 5 **Atenção: certificar-se, antes do uso, de que as rodas estejam corretamente engatadas.**

Caso seja necessário, as rodas posteriores podem ser facilmente removidos.

fig. 6 Para remover a roda traseira (A) prima a alavanca (A1) e, simultaneamente, retire-a do encaixe do chassis.

REMOÇÃO/MONTAGEM DO GRUPO RODAS ANTERIORES

Caso se torne necessário, ambos os grupos rodas anteriores (B) podem ser facilmente removidos.

fig. 7 Empurrando o pequeno botão (B1), extrair o grupo da roda da sede no suporte.

fig. 8 Para o reinstalar, é suficiente posicioná-lo e empurrá-lo na sede até ouvir o estalido de correto engate.

fig. 9 **Atenção: certificar-se, antes do uso, de que as rodas estejam corretamente engatadas.**

FECHO DO CHASSIS

fig. 10 Premindo o botão (T2), rode simultaneamente a pega traseira (T3) até fechar completamente o chassis.

Atenção: certifique-se sempre de que o chassis está corretamente fechado.

fig. 11 Para transportar o chassis fechado, utilizar a pega posterior (T3).

Nunca levantar o chassis pela pega.

FREIOS DAS RODAS POSTERIORES

fig. 12 Para acionar o travão, prima a alavanca central (T4).

fig. 13 Para desbloquear o travão, levante a alavanca central (T4).

Inserir sempre o freio durante as paragens.

BLOQUEIO/DESBLOQUEIO DAS RODAS POSTERIORES

O chassis é dotado de rodas piruetantes.

fig. 14 Para as bloquear ou desbloquear, certifique-se de que estão corretamente alinhadas e, depois, acione a alavanca (B2) situada em ambos os grupos de rodas dianteiras.

REGULAÇÃO DA PEGA

O chassis é dotado de pega telescópica, regulável para 4 diferentes posições.

fig. 15 Prima ambos os botões (T5) e, simultaneamente, levante ou baixe a pega até à posição desejada.

CESTO PORTA-OBJECTOS

O chassis possui um cesto porta-objetos de grande capacidade (K) que, caso seja necessário, pode ser facilmente removido.

fig. 16 Para remover o cesto, desaperte os 4 botões de pressão (K1) que o fixam aos tubos laterais e, em seguida, retire a aba de velcro (K2) do tubo traseiro (T6).

fig. 17 Retire os 3 botões de pressão inferiores e retire a aba traseira (K3) da unidade central do travão.

fig. 18 Retire ambos os ganchos do apoio para os pés (K4) dos respetivos pinos (T7).

fig. 19 Com a ajuda de uma chave de fendas ou de uma ferramenta semelhante (não incluída), expanda as sedes dianteiras (K5) e simultaneamente retire as fitas de encaixe (K6) de ambos os lados.

Para voltar a montar o cesto, repita as mesmas operações no sentido inverso.

PORTA-BIBERÃO

O chassis é dotado de porta-biberão de série (H).

fig. 20 Para fixar o porta-biberão, posicionar a guia superior em correspondência do gancho (H1) no chassis e empurrar na sede até o completo enganche.

UNIDADES DE TRANSPORTE ADICIONAIS AO CHASSIS: BERÇO, ASSENTO DO CARRINHO DE PASSEIO E CADEIRINHA PARA AUTOMÓVEL (se presente)

fig. 21 O chassis pode ser utilizado com o berço Aptica o assento do carrinho de passeio All Season e a cadeirinha para automóvel Cab 0+ / Darwin Infant / Darwin Infant Recline se presente.

ALCOFA APTICA

ENCAIXE DA ALCOFA NO CHASSIS

fig. 22 Pegando na alcofa pela pega, encaixe-a no chassis nos respetivos encaixes de ambos os lados da estrutura, posicionando-a exclusivamente virada para os pais.

fig. 23 Uma vez instalado o berço, verificar que os indicadores (C1), presentes em ambos os dispositivos de engate, estejam **Verdes**. Caso estejam **Vermelhos**, repositonar corretamente o berço até que os indicadores fiquem **Verdes**.

fig. 24 **Atenção: antes da utilização, certificar-se de que o berço esteja sempre corretamente engatado de ambos os lados puxando-o para cima.**

DESENCAIXE DA ALCOFA DO CHASSIS

fig. 25 Atuar na alavanca (C2) situada externamente ao berço e simultaneamente elevá-lo, impugnando-o pela pega.

MONTAGEM DO REVESTIMENTO DA CAPOTA

fig. 26 Envolver o revestimento da capota (C) à volta da pega, fixando-a com os botões específicos (C3) e com a aba de velcro central (C4).

fig. 27 Completar a montagem, enganchando os velcro laterais e posteriores (C5) no berço.

AJUSTE DA PEGA E DA CAPOTA

fig. 28 Para regular quer a pega quer a capota do berço, pressionar simultaneamente os dois botões interiores (C6).

fig. 29 **Atenção:** Verificar que a pega de transporte esteja em posição vertical e corretamente engatada de ambos os lados, antes de levantar ou transportar o berço.

ENGANCHE DA CAPA DE COBERTURA

fig. 30 Para montar a capa (D) no berço, fixar primeiro os botões automáticos (D2) e depois os dois botões em almal (D3).

fig. 31 A aba anterior da capa (D1) pode ser estendida e fixada em posição adequada para proteger a criança do frio.

fig. 32 Para facilitar o acesso à criança, a capa pode ser dobrada parcialmente, desprendendo apenas os dois botões de pressão laterais (D2). A capa fica fixada no berço através de dois botões de almal (D3).

REGULAÇÃO DO ENCOSTO

fig. 33 Agir na pequena alavanca (C6) para regular o encosto: após ter alcançado a inclinação desejada, posicionar novamente a alavanca na posição inicial.

AREJAMENTO DO BERÇO

O berço Aptica é dotado de um sistema coordenado de arejamento.

fig. 34 O arejamento do fundo pode ser regulado atuando na alavanca (C7) situada na parte anterior.

fig. 35 Se estiverem presentes: As duas aplicações de rede no lado posterior e na capota, permitem uma maior circulação do ar no interior do berço.

MANUTENÇÃO DO COLCHÃO E DO REVESTIMENTO INTERNO

Aconselha-se a remover periodicamente o colchão e o revestimento interno para a sua correta manutenção.

fig. 36 Para remover o revestimento interno desenfiá-lo simplesmente do perímetro do berço.

MANUTENÇÃO DO REVESTIMENTO DO BERÇO

fig. 37 Caso se torne necessário remover o revestimento da alcofa, basta retirá-lo, desencaixando as fitas perimetrais dos encaixes da estrutura.

fig. 38 Depois de o ter montado novamente, certifique-se de que as duas presilhas elásticas (C8) estão perfeitamente inseridas sob as linguetas inferiores (C9) em ambos os dispositivos de encaixe.

Atenção! O posicionamento incorreto das presilhas elásticas poderá interferir com o correto engate do berço no chassis.

ASSENTO DO CARRINHO DE PASSEIO ALL SEASON

ENGATE DO ASSENTO DO CARRINHO DE PASSEIO NO CHASSIS

fig. 39 Engatar o assento do carrinho e passeio (E) no chassis, posicionando-o em correspondência com as

específicas sedes em ambos os lados da estrutura.

REGULAÇÃO DO ENCOSTO

fig. 40 É possível regular o encosto em 4 posições. Accione o dispositivo central (E1) e acompanhe-o até à posição desejada.

fig. 41 **Atenção:** antes da utilização, certificar-se de que o assento do carrinho de passeio esteja sempre corretamente engatado de ambos os lados puxando-o para cima.

DESENGATE DO ASSENTO DO CARRINHO DE PASSEIO DO CHASSIS

fig. 42 Atuar na alavanca (E2) e simultaneamente levantar o assento do chassis.

Atenção: nunca efetuar essa operação com a criança a bordo.

fig. 43 É possível utilizar o assento do carrinho quer virado para o progenitor quer para o mundo.

REGULAÇÃO DO ESTRADO DE APOIO DOS PÉS

fig. 44 Para baixar o estrado, accione as duas alavancas (E3) situadas na parte inferior do mesmo, empurrando-o em simultâneo para baixo.

fig. 45 Para voltar a levantar o estrado, basta puxá-lo para cima: este bloquear-se-á automaticamente.

CINTO DE SEGURANÇA

fig. 46 Verificar que os cintos estejam colocados nos ilhós ao nível dos ombros ou imediatamente acima. Se a posição não é correcta, remover os cintos do primeiro par de ilhós e reintroduzi-los no segundo.

Coloque sempre ambos os cintos à mesma altura.

fig. 47 Inserir os terminais dos cintos dorsais (E4) e dos cintos ventrais (E5) na fivela central (E6).

fig. 48 Utilize sempre o cinto ventral em combinação com os cintos dorsais, regulando-os de forma correta.

Atenção! O incumprimento desta precaução pode causar quedas e deslizamentos da criança com risco de lesões.

Atenção: adapte a altura e o comprimento dos cintos de segurança em função do crescimento da criança.

ENCAIXE DO CORRIMÃO

fig. 49 Para engatar o corrimão (G) Finsira-o nas respetivas sedes (G2) no assento do carrinho até ouvir o clique de encaixe.

fig. 50 O corrimão pode estar aberto de um lado ou completamente removido; para abri-lo, pressionar o botão (G1) e extraí-lo da sua sede. Para removê-lo, repetir a operação também no outro lado.

ENGATE DA CAPOTA DO CARRINHO DE PASSEIO

fig. 51 Para prender a capota (J), coloque-se junto das articulações laterais (J1) no assento do carrinho, insira a correia (J2) e empurre-a energicamente até encaixar por completo.

fig. 52 Aperte primeiro as molas automáticas (J3) nas articulações laterais (J1), depois todos os botões traseiros (J4) no encosto.

fig. 53 Para ajustar a capota, é suficiente acompanhá-la na posição desejada.

fig. 54 A capota é dotada de uma aplicação adicional em tecido e de guarda-sol que, aumentando o raio de cobertura, favorecem uma maior proteção do sol.

DESENCAIXE DA CAPOTA DO CARRINHO DE PASSEIO

fig. 55 Para remover a capota (J) do assento do carrinho, desaperte todos os botões (J4) que a fixam ao encosto.

fig. 56 Solte os dois botões de pressão (J3) que fixam o revestimento às articulações laterais (J1) e, depois, retire a fita interna (J2) das articulações, puxando-a energicamente de ambos os lados.



MANUTENÇÃO DO REVESTIMENTO CAPOTA

O revestimento da capota pode ser removido para permitir a sua correcta manutenção.

fig. 57 Uma vez retirada a capota do carrinho, basta retirar a fita interna (J2).

FECHIO DO CHASSIS COM O ASSENTO DO CARRINHO DE PASSEIO ENGATADO (CONFIGURAÇÃO CARRINHO)

O chassis pode ser fechado com o assento do carrinho encaixado, tanto virado para os pais como para o mundo.

Para os pais

fig. 58 Antes de fechar o carrinho de passeio, dobre a capota, recline o encosto para a posição mais horizontal e, em seguida, proceda ao fecho completo do carrinho de passeio, conforme descrito acima.

Para o mundo

fig. 59 Antes de fechar o carrinho de passeio, dobre a capota e puxe o encosto completamente para a frente, em seguida, proceda ao fecho completo do carrinho de passeio, conforme descrito acima.

COMFORT COVER

O assento do carrinho de passeio All Season está equipado com a capa Comfort Cover de série.

A Capa, concebida para tornar o passeio da criança mais confortável, bem como para uma maior proteção durante a estação mais fria, pode ser facilmente removida.

fig. 60 Para removê-la, basta desapertar os dois botões de pressão (E7) que bloqueiam as laterais do revestimento à estrutura, libertando assim as duas fixações laterais (E8).

fig. 61 Solte os cintos dorsais de ambas as forras de proteção e, em seguida, retire estes e os lombares dos respetivos orifícios.

fig. 62 Retire a Capa (F) do encosto, extraindo as forras de proteção dos respetivos orifícios. Tenha o cuidado de a retirar corretamente do dispositivo de regulação traseiro (E1).

MANUTENÇÃO DO REVESTIMENTO DO ASSENTO DO CARRINHO DE PASSEIO

Aconselha-se remover periodicamente o revestimento para a sua correcta manutenção.

Para facilitar as operações de remoção, retire primeiro a capota, o corrimão e a Comfort Cover.

fig. 63 Retire os dois botões de pressão inferiores (E9) que bloqueiam o revestimento no assento.

fig. 64 Desaperte os dois botões laterais (E7), retire as laterais do lugar e, em seguida, o revestimento do apoio para os pés.

fig. 65 Retire o cinto separador de pernas do seu protetor acolchoado, libertando-o do elástico de bloqueio e, depois, do orifício do assento.

fig. 66 Retire os cintos lombares dos respetivos dos orifícios no centro do encosto.

fig. 67 Desaperte as duas fitas (E10) que bloqueiam o revestimento à estrutura lombar e, em seguida, retire as duas fitas de ancoragem (E11) dos respetivos orifícios (E12).

fig. 68 Liberte o revestimento das articulações laterais da capota, retire os cintos dorsais dos orifícios no revestimento e, depois, retire-o da estrutura do encosto.

REMOÇÃO/MONTAGEM DO SISTEMA DE CINTOS DE SEGURANÇA

O carrinho All Season é dotado de um sistema de cintos de segurança que pode ser removido, caso seja necessário.

fig. 69 Para remover o cinto separador de pernas, retire o anel inferior (E13) do orifício no assento (E14).

fig. 70 Para retirar o cinto lombar, empurre as fitas através do orifício no encosto (E15) e puxe vigorosamente uma parte até que o anel (E16) se solte do lugar. Em seguida, retire o anel (E16) do orifício (E15) e retire completamente o cinto.

fig. 71 Para retirar os cintos dorsais, basta removê-los dos anéis metálicos (E17) que os prendem ao tubo do encosto.

fig. 72 Para montar o cinto separador de pernas, insira exclusivamente o anel inferior (E13) no orifício no assento (E14). O anel superior (E18) deve ficar no exterior.

fig. 73 Para voltar a montar o cinto lombar, insira o anel (E16) no orifício apropriado no encosto e, uma vez posicionado sob uma das linguetas de encaixe (E19), empurre-o firmemente para o lugar.

fig. 74 Para voltar a colocar os cintos dorsais, enrole-os individualmente à volta do tubo do encosto, certificando-se de que não estão invertidos ou torcidos.

fig. 75 Insira cada cinto no respetivo anel metálico (E17), certificando-se de que ficam posicionados fora do dispositivo de regulação do encosto (E1).

Atenção! Coloque os cintos dorsais sempre à mesma altura.

fig. 76 **Atenção! Certifique-se de que todos os cintos estão corretamente encaixados no assento do carrinho, puxando-os individualmente.**

CAPA DE COBERTURA (se presente)

fig. 77 Posicionar a Capa de cobertura para as pernas (L) fazendo-a passar por baixo do corrimão e engatar os botões de pressão presentes (L1).

fig. 78 A aba da Capa de cobertura para as pernas pode ser estendida e engatada na posição adequada para a proteção da criança do frio, abotoando-a nos botões de pressão laterais externos aos correspondentes (L2) do capota.

fig. 79 A cobertura para as pernas tanto pode ser utilizada na posição virada para os pais como para o mundo.

GUARDA-CHUVA (se presente)

fig. 80 Para montar o guarda-chuva (M), coloque-o na capota e aperte ambos os botões de pressão (M1) nas laterais do assento do carrinho.

fig. 81 Engatar os botões de pressão (M2) à volta dos tubos anteriores, em correspondência com o grupo de rodas.

CADEIRA AUTO CAB 0+ / DARWIN INFANT / DARWIN INFANT RECLINE (se presente)

ENCAIXE DA CADEIRA NA ESTRUTURA

fig. 82 Pegando no carrinho pela pega, encaixe-o no chassis nos respetivos encaixes de ambos os lados da estrutura, posicionando-o exclusivamente virado para os pais.

fig. 83 **Atenção: antes da utilização, certificar-se de que cadeira auto esteja sempre corretamente engatado de ambos os lados puxando-o para cima.**

DESENCAIXE DA CADEIRA AUTO DA ESTRUTURA

fig. 84 Atuar na alavanca (S1) situada nas costas da cadeirinha e simultaneamente elevá-la do chassis, agarrando-a pela pega.

Para a correcta utilização da cadeira auto consulte o manual criado para o efeito.

WAARSCHUWINGEN

BUGGY - TRAVEL SYSTEM



• BELANGRIJK ZORGVULDIG DOORLEZEN EN BEWAREN VOOR

TOEKOMSTIGE RAADPLEGING. DE VEILIGHEID VAN UW KIND KAN IN HET GEDRANG GEBRACHT WORDEN ALS U DEZE AANWIJZINGEN NIET AANDACHTIG UITVOERT.

• U BENT VERANTWOORDELIJK VOOR DE VEILIGHEID VAN UW KIND.

• OPGEPAST! LAAT UW KIND NOOIT ONBEWAAKT ACHTER: DIT KAN GEVAARLIJK ZIJN. LET ZEER GOED OP WANNEER U DIT PRODUCT GEBRUIKT.

• OM ERNSTIGE LETSELS TE VERMIJDEN ALS GEVOLG VAN HET VALLEN EN/OF HET UITSCHUIVEN, MOETEN DE VEILIGHEIDSGORDELS STEEDS CORRECT VASTGEMAAKT EN GEREGLD WORDEN.

WIEG

• Dit product is geschikt voor kinderen vanaf de geboorte tot 9 kg.

ZIT

• Volgens de norm EN 1888-2:2018 + A1:2022 is dit product geschikt voor kinderen vanaf de geboorte tot 22 kg of tot een leeftijd van 4 jaar, welke situatie zich het eerst voordoet.

• Dit product is goedgekeurd voor gebruik voor kinderen tot 22 kg, met de zitting naar voren gericht. Het is raadzaam om de kinderwagenzitting in de naar de moeder gerichte stand te gebruiken tijdens de eerste levensmaanden van het kind, tot een gewicht van maximaal 15 kg.

KINDERZIT WAGEN

• Dit product is geschikt voor kinderen vanaf de geboorte tot 13 kg.

• Het wordt aangeraden om de rugleuning van de wieg en/of van de zitting van de kinderwagen af te stellen in de liggende positie wanneer die wordt gebruikt voor baby's.

• Het Aptica frame van Inglesina mag uitsluitend worden gebruikt met de overeenkomstige All Season kinderwagenzitting, de Aptica Maxi wieg en de autostoeltjes Cab 0+ e Darwin Infant e Darwin Infant Recline. Raadpleeg in geval van twijfel de website inglesina.com of neem contact op met een erkende dealer of de klantenservice van Inglesina.

• OPGEPAST LAAT UW KIND NOOIT ONBEWAAKT ACHTER.

• OPGEPAST CONTROLEER VÓÓR HET GEBRUIK OF HET PRODUCT HELEMAAL GEOPEND IS EN OF ALLE BLOKKEEREN VEILIGHEIDSMEECHANISMEN CORRECT INGESCHAKELD ZIJN.

• OPGEPAST ZORG OM VERWONDINGEN TE VOORKOMEN DAT KINDEREN ZICH NIET IN DE BUURT BEVINDEN TIJDENS HET OPENEN EN SLUITEN VAN DIT PRODUCT.

• OPGEPAST DIT PRODUCT IS NIET GESCHIKT ALS SPEELGOED VOOR KINDEREN.

• OPGEPAST GEBRUIK STEEDS DE VEILIGHEIDSGORDELS.

• OPGEPAST DEZE KINDERWAGEN/BUGGY IS NIET GESCHIKT OM ERMEE TE LOPEN OF TE SCHAATSEN.

• DIT PRODUCT MAG ALLEEN WORDEN GEBRUIKT OM TE WANDELEN.

• OPGEPAST CONTROLEER OF DE WIEG OF DE BUGGY-INZET OF HET AUTOSTOELTJE VOOR HET GEBRUIK CORRECT VASTGEMAAKT ZIJN.

• OM ONGELUKKEN TE VOORKOMEN DIENT U ERVOOR TE ZORGEN DAT DE KINDERWAGEN UIT DE BUURT VAN AUTOMATISCH SLUITENDE DEUREN WORDT GEHOUDEN (BV. TREINEN, LIFTEN).

• Om ernstig letsel door vallen of verschuiven te voorkomen, moet het gebruikte bevestigingssysteem altijd correct zijn afgesteld.

• Het correcte gebruik van de gordels van het veiligheidssysteem is geen vervanging van toezicht door een volwassene.

- Wees u ervan bewust dat de handsteun geen veiligheidssysteem is. Gebruik altijd de gordels van het veiligheidssysteem.
- Til de kinderwagen nooit op aan de veiligheidsbeugel, aangezien deze kan ontgrendelen.

WIEG

• DE WIEG IS GESCHIKT VOOR KINDEREN DIE NIET ZELFSTANDIG KUNNEN BLIJVEN ZITTEN, ZICH NIET KUNNEN OMDRAAIEN EN DIE ZICH NIET MET BEHULP VAN HANDEN OF KNIËN KUNNEN OPRICHTEN. MAXIMUM GEWICHT VAN HET KIND: 9 KG.

• GEEN ANDERE KINDEREN ZONDER TOEZICHT IN DE BUURT VAN DE WIEG LATEN SPELEN.

• NIET GEBRUIKEN ALS DE WIEG KAPOTTE, BESCHADIGDE OF ONTBREKENDE DELEN VERTOONT.

• Gebruik of plaats geen extra matras bovenop het bij de wieg meegeleverde of door de fabrikant goedgekeurde matras.

• **VERSTIKKINGSGEVAAR** voor kinderen. Controleer altijd of er rondom het gezicht van het kind voldoende ruimte is, om belemmering van de luchtstroom te voorkomen. Touwtjes kunnen wurgingsgevaar veroorzaken. Bevestig nooit voorwerpen met touwtjes aan de nek van het kind, zoals koordjes of bandjes van mutsjes of fopspenen. Bevestig geen touwtjes of koordjes boven het product of aan het speelgoed. Laat geen zachte voorwerpen, pluche speelgoed, stootkussens of verkleiners in de wieg liggen, aangezien dit gevaarlijk kan opleveren.

• De wieg Inglesina Maxi Aptica is uitsluitend bruikbaar met de Standup van Inglesina.

• Als het kind in de wieg ligt, mag zijn hoofd nooit lager liggen dan zijn lichaam.

• Controleer of het transporthandvat in verticale stand staat en correct aan beide kanten is bevestigd alvorens de wieg op te tillen en te vervoeren.

• Voordat u de wieg optilt of transporteert, moet u altijd controleren of de rugleuning in de laagste stand staat.

• Controleer voor gebruik of de wieg correct aan het frame is bevestigd door de handgreep omhoog te trekken.

• De wieg mag alleen als bevestigingssysteem voor vervoer in de auto worden gebruikt indien hij is uitgerust met de geschikte kit (Kit Auto Maxi).

De gordelstukken van de Kit Auto moeten worden verwijderd of opgeborgen wanneer de wieg niet voor het vervoer in de auto wordt gebruikt of gedurende slaaperperiodes zonder toezicht (zie de handleiding van de Kit Auto).

• De draagstang en de onderkant van de wieg moeten regelmatig worden geïnspecteerd op tekenen van beschadiging of slijtage.

GEBRUIK VAN DE WIEG APART VAN HET FRAME

• **DIT PRODUCT IS ALLEEN GESCHIKT VOOR KINDEREN DIE NIET ZELFSTANDIG KUNNEN BLIJVEN ZITTEN.**

• **UITSLUITEND OP EEN HORIZONTAAL, VLAKE, STABIELE EN DROOG OPPERVLAK GEBRUIKEN.**

• **VALGEVAAR:** Door de bewegingen van het kind kan het product verschuiven. Plaats het product nooit dichtbij de rand van tafels, van werkbladen of van verhoogde oppervlakken.

• **VERSTIKKINGSGEVAAR:** Het product kan kantelen op zachte oppervlakken, waardoor het kind kan stikken. Plaats het product **NOOIT** op bedden, banken of andere zachte oppervlakken.

VEILIGHEID

• Controleer vóór de assemblage of het product en de onderdelen niet beschadigd werden tijdens het transport; in dat geval mag het niet gebruikt worden en moet het buiten het bereik van kinderen gehouden worden.

• Voor de veiligheid van uw kind moet u voordat u het product gaat gebruiken alle plastic zakken verwijderen en weggooiden, evenals de elementen die deel uitmaken van de verpakking, en moeten ze buiten het bereik van kinderen gehouden worden.

• Dit product mag slechts voor één kind gebruikt worden.

• Controleer voor gebruik:

- of het product correct gemonteerd is, of alle onderdelen goed zijn vastgemaakt en of alle mechanismen zijn vergrendeld. Controleer of de bekleding correct aan het frame is bevestigd.

- of het frame helemaal is uitgeklaapt en of alle bevestigingsmechanismen zijn ingeschakeld.

- of de wieg, de kinderwagenzitting of het autostoeltje correct zijn bevestigd door ze omhoog te trekken.

• Let bij het in- en uitklappen van het product erop dat er geen vingers bekneld raken. Volg zorgvuldig de handelingen die aangegeven staan in de afbeeldingen van de handleiding.

• Voer geen handelingen voor de opening, sluiting of demontage van het product uit wanneer het kind in de kinderwagen/buggy zit.

• Let in elk geval heel goed op wanneer deze handelingen uitgevoerd worden en wanneer het kind zich in de buurt bevindt.

• Tijdens deze handelingen zouden uw vingers bekneld en verwond kunnen raken.

• Wanneer het kind uit de zit/wieg wordt gehaald of erin wordt geplaatst, tijdens een pauze of bij de montage/

demontage van de accessoires, moet gecontroleerd worden of de rem ingeschakeld is.

Altijd de rem gebruiken, ook bij korte stops.

• Wanneer u het product parkeert, dient u te controleren of de rem goed is ingeschakeld door het product heen en weer te bewegen. Verzekert u ervan dat beide wielen op de rem staan.

• Plaats het product nooit in de buurt van trappen of tredes, ook niet als de rem is ingeschakeld, aangezien het product door de bewegingen van het kind kan verschuiven.

• Plaats het frame terwijl de wieg/kinderwagenzitting/het autostoeltje is bevestigd, niet op een helling wanneer het kind erin zit, ook niet als de rem is ingeschakeld. De remwerking is op steile hellingen beperkt.

• Houd de handgrepen goed vast wanneer u in de buurt van wegen met druk verkeer bent, op perrons van stations of bij harde wind, omdat ook als de rem correct is ingeschakeld, het product zich zou kunnen verplaatsen.

• Gebruik het frame terwijl de wieg/kinderwagenzitting/het autostoeltje is bevestigd, nooit op trappen of roltrappen wanneer het kind erin zit, omdat u plotseling uw evenwicht kunt verliezen of het kind kan vallen. Let extra goed op wanneer u van of op een trede stapt of over andere ongelijkmatige ondergronden loopt.

• De maximale belasting van de opbergmand bedraagt 5 kg en die van de bekerhouder 0,5 kg. Gebruik de bekerhouder nooit voor het vervoeren van warme dranken. Overschrijd de aanbevolen maximale belasting niet.

• Iedere belasting die op de handgreep en/of op de rugleuning en/of zijdelings op het product wordt uitgeoefend, kan de stabiliteit van het product aantasten.

• Het vastmaken van huisdieren aan het product kan de stabiliteit ervan in gevaar brengen waardoor u de grip kunt verliezen.

• Plaats het product niet in de buurt van naakte vlammen of andere warmtebronnen, zoals radiatoren, haarden, elektrische kachels, gaskachels, enz.

• Controleer of alle mogelijke gevaarbronnen (bijv. kabels, stroomdraden, enz.) buiten het bereik van kinderen worden gehouden.

• Laat het product niet achter in de buurt van touwen, gordijnen enz. waaraan het kind kan gaan hangen of die oorzaak kunnen zijn van verstikking of wurging.

• Til het frame, terwijl de wieg/kinderwagenzitting/het autostoeltje is bevestigd, nooit op wanneer het kind erin zit.

• **LET OP: GEVAAR VOOR VERSTIKKING** - De handvatten/riemen van de tas moeten uit de buurt van de wieg en de kindwagenzitting worden gehouden.

• **GEVAAR VOOR VALLEN** - Laat kinderen niet op de rugleuning zitten. De zitting is het gebied dat omsloten wordt door de veiligheids gordels.

• Laat nooit toe dat het kind op de mand gaat zitten of staan, omdat het product dan kan kantelen en ernstig letsel kan veroorzaken.

ADVIES VOOR HET GEBRUIK

• Gebruik het product niet als het beschadigd is of wanneer delen ontbreken.

• Controleer het product en de onderdelen regelmatig op tekenen van beschadiging en/of slijtage, losgeraakte stiksels en scheuren. Houd het product, in geval van beschadiging of defecten, buiten het bereik van kinderen, gebruik het niet en/of probeer niet om het te repareren, maar neem onmiddellijk contact op met een erkende leverancier om vervangingsonderdelen of een reparatie aan te vragen.

• Laat geen andere kinderen of dieren onbewaakt spelen nabij het product, of op het product zelf klimmen.

• De handelingen van de montage, de demontage en de regulering mogen enkel uitgevoerd worden door volwassenen. Controleer of wie het product gebruikt (babysitter, grootouders, enz.) de correcte werking van het product zelf

kent. Dit product mag alleen door een volwassene gebruikt worden.

• Zorg er tijdens het afstellen voor dat de bewegende delen van het product niet in contact met het kind komen (bijvoorbeeld de rugleuning, kap enz.). Zorg er altijd voor dat de rem volledig ingeschakeld is tijdens deze handelingen.

• Laat het kind niet in het frame zitten of liggen terwijl de wieg/kinderwagenzitting/het autostoeltje is bevestigd tijdens het reizen met het openbaar vervoer (bijv. trein, bus, enz.).

• Gebruik de kindwagenzitting nooit als autostoeltje.

• Verwijder de inhoud van de mand voordat u het frame inklapt.

• Als het product niet wordt gebruikt, moet het buiten het bereik van kinderen gehouden worden. Het product mag niet als speelgoed gebruikt worden! Dit product is niet geschikt als speelgoed voor kinderen.

• Bevestig/verwijder de kindwagenzitting niet terwijl het kind erin zit en vervoer het kind niet in de zitting als die niet op het frame is bevestigd.

• Als het product voor lange tijd wordt blootgesteld aan de zon, moet gewacht worden tot het afkoelt voordat het weer wordt gebruikt.

• Om oververhitting of verbranding te voorkomen, mag het kind niet langdurig aan direct zonlicht worden blootgesteld, ook niet als de zonnekap volledig is uitgeklaapt.

• Het gebruik van het autostoeltje met het frame vormt geen vervanging voor een wieg of een bed. Wanneer het kind slaap nodig heeft, is het beter om een geschikte kindwagen, wieg of geschikt bed te gebruiken.

REGENHOES

WAARSCHUWINGEN!

• Onder toezicht van volwassenen gebruiken.

• Wanneer de regenhoes wordt gebruikt, zorg dan dat hij niet in contact komt met het gezicht van het kind, aangezien dit verstikking kan veroorzaken.

• Gebruik de regenhoes nooit zonder de kap, die de hoes uit het gezicht van het kind houdt. De correcte installatie van de regenhoes is met de kap geopend, zoals aangegeven op de afbeeldingen.

• Uitsluitend gebruiken met het aangegeven Inglesina product.

• Niet op andere producten dan die aanbevolen door de fabrikant gebruiken.

• Om risico van verstikking of oververhitting te voorkomen mag de regenhoes nooit in de zon of in gesloten ruimtes worden gebruikt.

• Op de hand wassen op 30° C.

STANDAARD FABRIEKSGARANTIE

• Inglesina Baby S.p.A. garandeert dat dit artikel ontworpen en geproduceerd werd in naleving van de normen/reglementeringen voor de producten, de kwaliteit en veiligheid, die momenteel van kracht zijn in de Europese Gemeenschap en in de landen waar het product wordt aangeboden.

• Inglesina Baby S.p.A. garandeert dat dit product tijdens het productieproces en tot voltooiing van de productie aan verschillende kwaliteitscontroles werd onderworpen. Inglesina Baby S.p.A. garandeert dat dit artikel op het moment van aankoop bij de erkende verdeler geen defecten van montage of fabrieksfouten vertoont

• Deze garantie doet geen afbreuk aan de aan de consument verleende rechten in het kader van de nationale wetgeving, die kan variëren afhankelijk van het land waar het product is gekocht en waarvan de bepalingen, in geval van conflict, voorrang hebben ten aanzien van de inhoud van deze garantie.

• Indien het product materiaaldefecten en/of fabricatiefouten vertoont die worden vastgesteld op het

moment van aankoop of tijdens een normaal gebruik volgens hetgeen beschreven in de handleiding, erkent Inglesina Baby S.p.A. de geldigheid van de garantievoorwaarden gedurende een periode van 24 maanden vanaf de datum van aankoop.

• De garantie is alleen geldig in het land waar het product is gekocht en waar de aankoop bij een erkende verkoper is gedaan.

• De erkende garantie geldt voor de eerste eigenaar van het gekochte artikel.

• Onder garantie verstaat men gratis vervanging of reparatie van de onderdelen die defect blijken aan de oorsprong wegens fabricagefouten. Inglesina Baby S.p.A. behoudt zich het recht om naar eigen inzicht te beslissen of de garantie wordt toegepast door middel van reparatie of vervanging van het product.

• Om garantieservice te verkrijgen, dient u het serienummer van het product en een kopie van het ontvangstbewijs afgegeven op het moment van aankoop van het product te overleggen en te controleren of op het ontvangstbewijs de datum van aankoop duidelijk leesbaar is weergegeven.

• Deze garantievoorwaarden vervallen in de volgende gevallen:

- het product wordt gebruikt voor andere gebruiksbestemmingen dan die uitdrukkelijk in de betreffende handleiding zijn vermeld.

- het product wordt gebruikt op een manier die in strijd is met de bepalingen in de handleiding.

- het product heeft reparaties ondergaan bij assistentiecentra Die niet bevoegd en niet erkend zijn.

- het product heeft wijzigingen ondergaan en/of er werd aan geknoeid, zowel in zijn structurele gedeelte als wat de stof betreft, die niet uitdrukkelijk door de fabrikant zijn toegestaan. Eventuele wijzigingen aan producten ontheffen Inglesina Baby S.p.A. van elke verantwoordelijkheid.

- defecten, zowel te wijten aan verwaarlozing als aan onachtzaamheid tijdens het gebruik (vb. hevige stoten op de structurele delen, blootstelling aan agressieve, chemische stoffen, enz.).

- het product vertoont normale slijtage (vb. wielen, bewegende delen, stoffen) die voortvloeien uit langdurig en continu dagelijks gebruik, zoals voorzien.

- het product is, ook per ongeluk, door de eigenaar of derden beschadigd (bijvoorbeeld als het als bagage met luchtvervoer of op andere wijze wordt verzonden).

- het product wordt naar de verkoper voor service verzonden, zonder de originele aankoopbon en/of zonder het serienummer of wanneer de datum van aankoop op de bon en/of het serienummer niet duidelijk leesbaar zijn.

• Eventuele schade veroorzaakt door gebruik van accessoires die niet door Inglesina Baby zijn geleverd en/of goedgekeurd, zal niet worden gedekt door de voorwaarden van onze garantie.

• Inglesina Baby S.p.A. kan niet aansprakelijk gesteld worden voor schade aan voorwerpen of letsels aan personen als gevolg van oneigenlijk en/of fout gebruik.

• Wanneer de garantieperiode vervallen is, garandeert het bedrijf toch nog assistentie voor haar eigen producten binnen een maximumtermijn van vier (4) jaar vanaf de datum dat de producten op de markt zijn gebracht, daarna wordt geval per geval de mogelijkheid voor interventie beoordeeld.

RESERVEONDERDELEN / ASSISTENTIE NA VERKOOP

- Inspecteer regelmatig de veiligheidsmechanismen zodat een perfecte functionaliteit van het product wordt gegarandeerd. Als problemen en/of defecten worden opgemerkt, mag het product niet gebruikt worden. Contacteer in dat geval onmiddellijk de erkende verkoper of de klantendienst van Inglesina.
- Gebruik geen wisselstukken of accessoires die niet geleverd

worden en/of niet goedgekeurd werden door Inglesina Baby.

WAT TE DOEN IN GEVAL ASSISTENTIE IS VEREIST

• Wanneer assistentie voor het product vereist is, moet men onmiddellijk de Inglesina verkoper contacteren waar men het product heeft aangekocht; zorg ervoor dat u beschikt over het betreffende "Serial Number" (serienummer) van het product waarvoor men een aanvraag doet.

• Het is de taak van de verkoper om met Inglesina contact op te nemen om geval per geval de meest geschikte interventiewijze te beoordelen en om tenslotte alle verdere aanwijzingen te verschaffen.

• De Assistentieservice van Inglesina staat in ieder geval ter beschikking voor alle nodige informatie, middels schriftelijke aanvraag in te vullen op het speciale formulier dat zich op de website bevindt: inglesina.com - rubriek Garantie en Assistentie.

ADVIES VOOR DE REINIGING EN HET ONDERHOUD VAN HET PRODUCT

• Dit product moet regelmatig onderhouden worden door de gebruiker.

• Forceer de mechanismen of bewegende delen niet; controleer eerst de aanwijzingen in geval van twijfels.

• Berg het product niet op als het nog nat is en laat het niet achter in vochtige omgevingen, omdat schimmels zouden kunnen gevormd worden.

• Bewaar het product op een droge plek.

• Bescherm het product tegen weersinvloeden, water, regen of sneeuw; bovendien kan een voortdurende en lange blootstelling aan de zon de kleur van vele materialen wijzigen.

• Na een eventueel gebruik op het strand moet het product zorgvuldig worden gereinigd en gedroogd om al het zand en zout te verwijderen, aangezien het hierdoor kan gaan roesten.

• Reinig de plastic en metalen delen met een vochtige doek of met een zacht reinigingsmiddel; gebruik geen solventen, ammoniak of benzine.

• Droog de metalen delen zorgvuldig na een eventueel contact met water, zodat geen roest kan gevormd worden.

• Hou de bewegende delen goed schoon en smeer ze indien nodig met een lichte olie.

ADVIES VOOR DE REINIGING VAN DE STOFFEN BEKLEDING

• Er wordt aanbevolen om de bekleding afzonderlijk te wassen.

• Reinig de stoffen delen regelmatig met een zachte kledingborstel.

• Respecteer de normen voor de reiniging van de stoffen bekleding die aangeduid worden op de etiketten.



Handwassen met koud water



Niet bleken



Niet mechanisch drogen



Vlak drogen in de schaduw



Niet strijken



Niet droogreinen

Niet centrifugeren

- Droog de stoffen bekleding perfect voordat ze weer geplaatst of gebruikt wordt.
- Om de eventuele vorming van schimmels te voorkomen,

wordt aanbevolen om de wieg regelmatig te verluchten. Maak de stoffen bekleding los van de structuur en wrijf met een droge doek over de bodem.

AANWIJZINGEN

LIJST ONDERDELEN

fig. 1

ONDERSTEL APTICA

- A Achterwielen
- B Voorwieleenheid

WIEG APTICA

- C Kapbekleding
- D Bedekking wieg

KINDERWAGEN ALL SEASON

- E Kinderwagenzitting
- F Comfort Cover
- G Bescherming
- J Zonnekap

ACCESSOIRES

- H Fleshouder
- K Mandje
- L Voetenzak (indien van toepassing)
- M Regenscherm (indien van toepassing)

KINDERZIT WAGEN CAB 0+ / DARWIN INFANT / DARWIN INFANT RECLINE (INDIEN VAN TOEPASSING)

STANDUP (INDIEN VAN TOEPASSING)

ONDERSTEL

ONDERSTEL OPENEN

fig. 2 Terwijl u de hendel (T1) indrukt, trekt u het frame met een ferme beweging helemaal omhoog.

fig. 3 **Let op: controleer voor gebruik of alle sluitmechanismen correct bevestigd zijn aan beide zijden en of er geen rode indicaties zichtbaar zijn.**

ACHTERWIELEN MONTEREN/VERWIJDEREN

fig. 4 Plaats de achterste wielen (A) in hun zitting op het frame en duw tot u een klik hoort dat ze bevestigd zijn.

fig. 5 **Opgepast: controleer of de wielen correct zijn vastgehaakt vooraleer te gebruiken.**

Indien nodig kunnen beide achterwielen eenvoudig worden verwijderd.

fig. 6 Om het achterste wiel (A) te verwijderen drukt u op de hendel (A1) en trekt u het wiel uit zijn zitting op het frame.

VOORWIELEENHEID VERWIJDEREN/MONTEREN

Indien nodig kunnen beide voorwieleenheden (B) eenvoudig worden verwijderd.

fig. 7 Door op de kleine knop (B1) te drukken, kan de wieleenheid uit zijn zitting op de steun worden verwijderd.

fig. 8 Om terug te plaatsen, hoeft u de wielgroep alleen maar aan te brengen en in de zitting te duwen totdat een klik de correcte vergrendeling bevestigt.

fig. 9 **Opgepast: controleer of de wielen correct zijn vastgehaakt vooraleer te gebruiken.**

SLUITING ONDERSTEL

fig. 10 Druk op knop (T2) en draai gelijktijdig de achterste handgreep (T3) totdat het frame volledig is ingeklapt.

Let op: controleer altijd of het frame correct is ingeklapt.

fig. 11 Om het ingeklapte frame te vervoeren gebruikt u de achterste handgreep (T3).

Til het frame nooit op aan het handvat.

REM ACHTERWIELEN

fig. 12 Om de rem in te schakelen, drukt u op de middelste hendel (T4).

fig. 13 Om de rem vrij te zetten, brengt u de middelste hendel (T4) omhoog.

Schakel de rem steeds in wanneer u stilstaat.

BLOKKEREN/VRIJGEVEN VOORWIELEN

Het frame is voorzien van zwenkwielen.

fig. 14 Om deze te blokkeren of vrij te geven moet u zorgen dat ze correct uitgelijnd zijn. Druk vervolgens op de hendel (B2) op beide voorwieleenheden.

HET HANDVAT INSTELLEN

Het frame is voorzien van een telescopisch handvat dat in 4 posities kan worden ingesteld.

fig. 15 Druk beide knoppen (T5) in en laat de handgreep tegelijkertijd zakken of trek het omhoog in de gewenste positie.

MANDJE

Het frame is voorzien van een ruime mand (K), die indien nodig makkelijk kan worden verwijderd.

fig. 16 Om de mand te verwijderen, maakt u de 4 drukkknoppen (K1) los waarmee de mand aan de zijstangen is bevestigd en maakt u de klittenbandstrook (K2) los van de achterste stang (T6).

fig. 17 Maak de onderste 3 drukkknoppen los en trek de achterste flap (K3) van de middelste remeenheid.

fig. 18 Maak beide haken (K4) van de voetensteun van hun pennen (T7) los.

fig. 19 Verwijdt met behulp van een schroevendraaier of vergelijkbaar gereedschap (niet meegeleverd) de voorste zittingen (K5) en trek tegelijkertijd de spankoordjes (K6) aan beide zijden los.

Voer bovenstaande handelingen in omgekeerde volgorde uit om de mand weer te monteren.

FLESHOUDER

Het onderstel is voorzien van een fleshouder (H).

fig. 20 Om de fleshouder vast te maken, plaatst u de geleider van de houder bovenop de haak (H1) aan het onderstel en klikt u de houder naar beneden vast.

EXTRA TRANSPORTEENHEDEN VOOR HET FRAME: WIEG, KINDERWAGENZITTING, AUTOSTOELTJE (indien aanwezig)

fig. 21 Het frame kan worden gebruikt met de Aptica wieg, de All Season kinderwagenzitting en het Cab 0+ / Darwin Infant / Darwin Infant Recline autostoeltje indien aanwezig.

WIEG APTICA

HET VASTKOPPELEN VAN DE WIEG OP HET ONDERSTEL

fig. 22 Pak de wieg bij de handgreep en bevestig hem op het onderstel in de overeenkomstige zittingen aan weerskanten van de constructie, en plaats hem uitsluitend

naar de ouder gericht.

fig. 23 Controleer, zodra de wieg is geïnstalleerd, of de indicatoren (C1) op beide bevestigingselementen Groen zijn. In de indicatielampjes Rood zijn, plaats de wieg dan opnieuw op de correcte manier tot de indicatielampjes Groen worden.

fig. 24 **Let op: controleer voor gebruik altijd of de wieg aan weerszijden correct bevestigd is door hem omhoog te trekken.**

HET LOSKOPPELEN VAN DE WIEG VAN HET ONDERSTEL

fig. 25 Druk de hendel (C2) aan de buitenkant van de wieg in en til hem tegelijkertijd omhoog door de handgreep beet te pakken.

MONTAGE VAN DE KAPBEKLEDING

fig. 26 Wikkel de kapbekleding (C) om de handgreep en bevestig met de betreffende knopen (C3) en met de middelste klittenband flap (C4).

fig. 27 Voltooi de montage door de klittenbandjes aan de zijkant en achterkant (C5) aan de wieg te bevestigen.

AFSTELLING VAN DE HANDGREEP EN VAN DE KAP

fig. 28 Om zowel het handvat als de kapbekleding af te stellen, drukt u tegelijkertijd op de twee knoppen aan de binnenkant (C6).

fig. 29 **Opgepast: Controleer of het transporthandvat in verticale stand staat en correct aan beide kanten is bevestigd alvorens de wieg op te tillen en te vervoeren.**

HET VASTKOPPELEN VAN DE BEDEKKING

fig. 30 Om de hoes (D) op de wieg te bevestigen, maakt u eerst de drukkknoppen (D2) vast en daarna de twee sleufknopen (D3).

fig. 31 De voorste flap van de hoes (D1) kan langer worden gemaakt en in de juiste positie worden bevestigd om het kind tegen de kou te beschermen.

fig. 32 Om het kind gemakkelijker te bereiken kan de hoes gedeeltelijk worden teruggevouwen door het losmaken van alleen de drukkknopen aan de zijkant (D2). De hoes blijft aan de wieg vastzitten met de twee sleufknopen (D3).

REGELING RUGSTEUN

fig. 33 Bedien het hendeltje (C6) om de rugsteun te regelen: eens de gewenste helling verkregen is, wordt het hendeltje weer in de beginstand gebracht.

WIEGVENTILATIE



De Aptica wieg is uitgerust met een ventilatiesysteem.

fig. 34 De ventilatie in de bodem kan worden geregeld met de hendel (C7) aan de voorzijde.

fig. 35 Indien aanwezig: De gazen inzetstukken aan de achterkant en op de kap zorgen voor een betere luchtcirculatie in de wieg.

REINIGING VAN HET MATRAS EN VAN DE BINNENBEKLEDING

Het is raadzaam het matras en de binnenbekleding regelmatig voor reiniging te verwijderen.

fig. 36 Om de binnenbekleding te verwijderen, trekt u deze eenvoudig van de omtrek van de wieg.

ONDERHOUD VAN DE WIEGBEKLEDING

fig. 37 Als het nodig is om de bekleding van de wieg te verwijderen, dan haalt u eenvoudig de bandjes los van hun zitting op de constructie en verwijderd u de bekleding.

fig. 38 Na het opnieuw aanbrengen moet worden gecontroleerd of de twee elastische stukken (C8) precies onder de onderste lipjes (C9) zijn aangebracht aan

weerszijden van de bevestigingselementen.

Let op! Een verkeerde positie van de elastische stukken kan de correcte bevestiging van wieg op het frame belemmeren.

KINDERWAGENZITTING ALL SEASON

BEVESTIGING VAN DE ZITTING OP HET FRAME

fig. 39 Bevestig de kinderwagenzitting (E) aan het frame door hem in de overeenkomstige zittingen aan weerskanten van de frameconstructie te plaatsen.

REGELING VAN DE RUGLEUNING

fig. 40 De rugleuning kan in 4 posities geregeld worden; handel op het centrale mechanisme (E1) en verplaats ze in de gewenste positie.

fig. 41 **Let op: controleer voor gebruik altijd of de kinderwagenzitting aan weerszijden correct bevestigd door hem omhoog te trekken.**

DE KINDERWAGENZITTING VAN HET FRAME LOSMAKEN

fig. 42 Beweeg de hendel (E2) en til tegelijkertijd de kinderwagenzitting van het frame.

Opgepast: doe dit nooit wanneer het kind erin zit.

fig. 43 De kinderwagenzitting kan zowel naar de ouder als naar de buitenwereld worden gericht.

REGELING VAN DE VOETENSTEUN

fig. 44 Om de voetensteun omhoog te plaatsen, moet op beide hendeltjes (E3) gedruwd worden die zich onderaan de steun zelf bevinden, door ze tegelijkertijd naar beneden te duwen.

fig. 45 Om de steun weer omhoog te plaatsen, moet ze omhoog getrokken worden: de steun wordt automatisch geblokkeerd.

VEILIGHEIDSGORDELS

fig. 46 Controleer of de gordels door de openingen ter hoogte van de schouders steken of daar vlak boven. Als de positie niet correct is, haal dan de gordels uit het eerste paar openingen en plaats deze in het volgende paar openingen. Plaats beide gordels altijd op dezelfde hoogte.

fig. 47 Steek de uiteinden van de schoudergordels (E4) en de buikgordels (E5) in de middelste gesp (E6).

fig. 48 Gebruik de buikgordel altijd samen met de schoudergordels, en stel ze correct in.

Let op! Als deze voorzorgsmaatregel niet wordt opgevolgd, kan het kind vallen of onderuit schuiven en zich verwonden.

Let op: pas de hoogte en de lengte van de veiligheidsgordels aan naarmate het kind groeit.

BEVESTIGING VAN DE VEILIGHEIDSBEUGEL

fig. 49 Om de handgreep (G) te bevestigen plaats u deze in de aansluitpunten (G2) op de kinderwagenzitting tot u een klik hoort dat hij bevestigd is.

fig. 50 De veiligheidsbeugel kan aan een zijde geopend worden of helemaal verwijderd worden. Om de beugel te openen drukt u op het knopje (G1) en tilt u de beugel uit de drager. Als u de beugel helemaal wilt verwijderen dan voert u deze handeling ook aan de andere zijde uit.

DE KINDERWAGENKAP BEVESTIGEN

fig. 51 Om de kap (J) te bevestigen, gaat u naar de buigpunten (J1) op het kinderwagenzitje, steekt u het bandje (J2) erin en duwt u dit stevig vast tot het helemaal vastzit.

fig. 52 Bevestig eerst de drukkknopen (J3) aan de buigpunten (J1) en vervolgens alle achterste knopen (J4) op de rugleuning.

fig. 53 U kunt de kap instellen en in de gewenste positie brengen door er tegenaan te duwen.

fig. 54 De kap is voorzien van een extra stoffen inzetstuk en een parasol die een grotere dekking bieden en dus een betere bescherming tegen de zon.

DE KAP LOSKOPPELEN VAN DE BUGGY

fig. 55 Om de kap (J) te verwijderen van de kinderwagenzitting, maakt u alle drukknoppen (J4) los waarmee de kap aan de rugleuning bevestigd is.

fig. 56 Maak de twee drukknoppen (J3) los waarmee de bekleding aan de buigpunten aan de zijkant (J1), is bevestigd, en haal het binnenste bandje (J2) los van de buigpunten, door het energieak van beide kanten te trekken.

ONDERHOUD VAN DE BEKLEDING VAN DE KAP

De bekleding van de kap kan verwijderd worden zodat ze correct kan onderhouden worden.

fig. 57 Als de kap losgemaakt is van de kinderwagen, is het voldoende het binnenste bandje (J2) eruit te trekken.

HET FRAME INKLAPPEN TERWIJL DE KINDERWAGENZITTING IS BEVESTIGD (KINDERWAGENCONFIGURATIE)

Het frame kan worden ingeklapt terwijl de kinderwagenzitting bevestigd is in zowel de configuratie naar de ouder als naar de buitenwereld gericht.

Naar de ouder gericht

fig. 58 Voordat u de kinderwagen inklapt, klapt u de kap in en zet u de rugleuning in de meest horizontale stand. Vervolgens klapt u de kinderwagen volledig in zoals hierboven beschreven.

Naar de buitenwereld gericht

fig. 59 Voordat u de kinderwagen inklapt, klapt u de kap in en brengt u de rugleuning volledig naar voren. Vervolgens klapt u de kinderwagen volledig in zoals hierboven beschreven.

COMFORT COVER

De All Season kinderwagenzitting is standaard voorzien van een Comfort Cover.

De Cover, ontworpen om de wandeling van het kind comfortabeler te maken en voor extra bescherming tijdens het koudere seizoen, kan gemakkelijk worden verwijderd.

fig. 60 Om hem te verwijderen, maakt u gewoon de twee drukknoppen (E7) los die de zijpanelen van de bekleding aan het frame vastzetten, waardoor de twee zijbevestigingen (E8) loskomen.

fig. 61 Verwijder de schoudergordels uit beide schouderstukken en trek deze samen met de lendengordels uit de daarvoor bestemde sleuven.

fig. 62 Verwijder de Cover (F) van de rugleuning door de schouderstukken uit hun respectievelijke sleuven te trekken. Zorg ervoor dat hij correct wordt losgemaakt bij de achterste regelinrichting (E1).

ONDERHOUD VAN DE KINDERWAGENBEKLEDING

Er wordt aanbevolen om de bekleding regelmatig te verwijderen zodat ze correct onderhouden kan worden.

Om het loshalen van de bekleding te vergemakkelijken, verwijdert u eerst de kap, de veiligheidsbeugel en de Comfort Cover.

fig. 63 Maak de twee onderste drukknoppen (E9) los waarmee de bekleding aan de zitting is bevestigd.

fig. 64 Maak de twee zijknoppen (E7) los, verwijder de zijpanelen uit hun zitting en vervolgens de bekleding van de voetensteun.

fig. 65 Maak de beengordel los van het beschermkussentje door hem uit het elastiek en daarna door de sleuf in de zitting te halen.

fig. 66 Haal de lendegordels los door het knoopsgat in het midden van de rugleuning.

fig. 67 Knoop de twee koordjes (E10) los waarmee de bekleding aan de lendenstructuur is bevestigd en trek

vervolgens de twee bevestigingsbanden (E11) uit hun sleuven (E12).

fig. 68 Maak de bekleding los van de zijscharnieren van de kap, trek de schoudergordels uit de sleuven van de bekleding en trek de bekleding vervolgens van de rugleuningstructuur af.

VERWIJDEREN/MONTEREN VAN HET VEILIGHEIDSGORDELSYSTEEM

De kinderwagen All Season is voorzien van een veiligheids gordelsysteem dat indien nodig verwijderd kan worden.

fig. 69 Om de lendegordel te verwijderen haalt u de onderste ring (E13) door het gat van de zitting (E14).

fig. 70 Om de lendegordel te verwijderen, duwt u de bandjes door de sleuf in de rugleuning (E15) en trekt u stevig aan een deel ervan totdat de ring (E16) uit de zitting loskomt. Trek vervolgens de ring (E16) uit de sleuf (E15) en verwijder de gordel volledig.

fig. 71 Om de schoudergordels te verwijderen, hoeft u deze slechts uit de metalen ringen (E17) te trekken die ze aan de stang van de rugleuning bevestigen.

fig. 72 Om de lendegordel te monteren steekt u alleen de onderste ring (E13) door het gat van de zitting (E14). De bovenste ring (E18) moet aan de buitenkant blijven.

fig. 73 Om de lendegordel weer te monteren, steekt u de ring (E16) in de overeenkomstige sleuf in de rugleuning. Zodra hij onder een van de bevestigingslipjes (E19) is geplaatst, duwt u hem met kracht in zijn zitting.

fig. 74 Om de schoudergordels weer vast te maken, wikkelt u ze afzonderlijk om de stang van de rugleuning en zorgt u ervoor dat ze niet omgekeerd of gedraaid zijn.

fig. 75 Steek elke gordel in zijn respectieve metalen ring (E17) en zorg ervoor dat hij buiten de regelinrichting (E1) van de rugleuning worden geplaatst.

Let op! Plaats de schoudergordels altijd op dezelfde hoogte.

fig. 76 **Let op! Controleer of alle gordels correct zijn bevestigd aan de kinderwagenzitting, door aan alle gordels afzonderlijk te trekken.**

VOETENZAK (indien van toepassing)

fig. 77 Breng de voetenzak (L) aan door hem onder de veiligheidsbeugel door te halen en de aanwezige drukknoppen (L1) vast te maken.

fig. 78 De flap van de voetenzak kan worden verlengd en in de juiste positie worden bevestigd om het kind tegen de koud te beschermen, door de drukknoppen aan de zijkant vast te maken op de overeenkomstige plaatsen (L2) op de kap.

fig. 79 De voetenzak kan naar de ouder toe of naar de buitenwereld toe worden gebruikt.

REGENHOES (indien van toepassing)

fig. 80 Om de regenhoes (M) te monteren, moet hij op de kap worden aangebracht en mometen de twee drukknoppen (M1) worden vastgemaakt op de zijkanten van de kinderwagenzitting.

fig. 81 Maak daarna de twee elastiekjes (M2) om de voorstangen vast, in overeenstemming met de wieleenheid.

KINDERZIT WAGEN CAB 0+ / DARWIN INFANT / DARWIN INFANT RECLINE (indien van toepassing)

HET VASTKOPPELEN VAN DE KINDERZIT OP HET ONDERSTEL

fig. 82 Pak het stoeltje bij de handgreep en bevestig het op het onderstel in de overeenkomstige zittingen aan weerskanten van de constructie, en plaats het uitsluitend naar de ouder gericht.

fig. 83 **Let op: controleer voor gebruik altijd of de**

kindersitz aan weerszijden correct bevestigd door hem omhoog te trekken.

HET LOSKOPPELEN VAN DE KINDERZIT VAN HET ONDERSTEL

fig. 84 Trek aan de hendel (S1) aan de achterkant van de

zitting en til hem tegelijkertijd op door de handgreep beet te pakken.

Voor een correct gebruik van de kinderzit voor de wagen moet de relatieve handleiding geraadpleegd worden.

ПРЕДУПРЕЖДЕНИЯ



• ВАЖНО - ВНИМАТЕЛЬНО ПРОЧИТАЙТЕ ИНСТРУКЦИЮ И ХРАНИТЕ ЕЁ ДЛЯ БУДУЩИХ КОНСУЛЬТАЦИЙ. БЕРЕЖНО ХРАНИТЕ ЕЁ ДЛЯ БУДУЩИХ КОНСУЛЬТАЦИЙ. ЕСЛИ ВЫ ПРОИГНОРИРУЕТЕ ЭТИ ИНСТРУКЦИИ, ПОД УГРОЗОЙ МОЖЕТ ОКАЗАТЬСЯ БЕЗОПАСНОСТЬ ВАШЕГО РЕБЁНКА.

• ОБЕСПЕЧЕНИЕ БЕЗОПАСНОСТИ МАЛЫША - ВАША ОТВЕТСТВЕННОСТЬ.

• ВНИМАНИЕ! НИКОГДА НЕ ОСТАВЛЯЙТЕ МАЛЫША БЕЗ ПРИСМОТРА, ТАК КАК ЭТО МОЖЕТ БЫТЬ ОПАСНО. БУДЬТЕ ПРЕДЕЛЬНО ВНИМАТЕЛЬНЫ ПРИ ИСПОЛЬЗОВАНИИ ИЗДЕЛИЯ.

• ВСЕГДА ПРАВИЛЬНО ФИКСИРУЙТЕ И РЕГУЛИРУЙТЕ РЕМНИ БЕЗОПАСНОСТИ, ЧТОБЫ МАЛЫШ НЕ МОГ СОСКОЛЬЗНУТЬ ИЛИ УПАСТЬ С ИЗДЕЛИЯ.

• При эксплуатации на территории Российской Федерации:

• При использовании люльки изделие предназначено для перевозки ребенка в возрасте от 0 до 6 месяцев. Максимальный вес ребенка не должен превышать 9 кг.

• При использовании прогулочного блока изделие предназначено для перевозки ребенка в возрасте от 7 до 36 месяцев. Максимальный вес ребенка не должен превышать 15 кг.

• Согласно классификации изделие предназначено для детей весом до 22 кг, если сиденье прогулочной коляски направлено к улице. Рекомендуется использовать

сиденье прогулочной коляски направленным к родителю в течение первых месяцев жизни ребёнка, но в любом случае только пока вес ребёнка меньше 15 кг.

ДЕТСКОЕ АВТОКРЕСЛО

• При использовании автокресла (Группа 0+) изделие предназначено для перевозки ребенка в возрасте от 0 до 18 месяцев. Максимальный вес ребенка не должен превышать 13 кг.

• Рекомендуется устанавливать спинку люльки и/или сиденья прогулочной коляски в крайнее опущенное положение, когда в них находятся новорождённые дети.

• Шасси Aptica Inglesina следует использовать исключительно в комбинации с соответствующим сиденьем прогулочной коляски All Season, люлькой Culla Maxi Aptica и детскими автокреслами Cab 0+ или Darwin Infant или Darwin Infant Recline. В случае возникновения сомнений прочтите дополнительную информацию на веб-сайте inglesina.com, обратитесь к авторизованному продавцу или в службу поддержки Inglesina.

ПРОГУЛОЧНУЮ КОЛЯСКУ - ТРАНСПОРТНУЮ СИСТЕМУ (TRAVEL SYSTEM)

• ВНИМАНИЕ НИКОГДА НЕ ОСТАВЛЯЙТЕ МАЛЫША БЕЗ ПРИСМОТРА.

• ВНИМАНИЕ К ИСПОЛЬЗОВАНИЮ ИЗДЕЛИЯ ПРИСТУПАЙТЕ ТОЛЬКО ПОСЛЕ ТОГО, КАК ОНО БЫЛО ПОЛНОСТЬЮ ОТКРЫТО, А ВСЕ БЛОКИРУЮЩИЕ И ПРЕДОХРАНИТЕЛЬНЫЕ ПРИСПОСОБЛЕНИЯ ПРАВИЛЬНО УСТАНОВЛЕННЫ.

• ВНИМАНИЕ ВО ИЗБЕЖАНИЕ ТРАВМ УБЕДИТЕСЬ, ЧТО ДЕТИ НАХОДЯТСЯ НА БЕЗОПАСНОМ РАССТОЯНИИ ВО ВРЕМЯ РАСКЛАДЫВАНИЯ И СКЛАДЫВАНИЯ ДАННОГО ИЗДЕЛИЯ.

• ВНИМАНИЕ НЕ РАЗРЕШАТЬ

РЕБЕНКУ ИГРАТЬ С ЭТИМ ИЗДЕЛИЕМ.

• ВНИМАНИЕ ВСЕГДА ПРИСТЕГИВАЙТЕ РЕБЕНКА РЕМНЯМИ БЕЗОПАСНОСТИ.

• ВНИМАНИЕ НЕЛЬЗЯ БЕГАТЬ И КАТАТЬСЯ НА КОНЬКАХ С КОЛЯСКОЙ ДЛЯ НОВОРОЖДЕННЫХ/ ПРОГУЛОЧНОЙ КОЛЯСКОЙ.

• ДАННОЕ ИЗДЕЛИЕ ДОЛЖНО ИСПОЛЬЗОВАТЬСЯ ИСКЛЮЧИТЕЛЬНО ВО ВРЕМЯ ХОДЬБЫ.

• ВНИМАНИЕ ПЕРЕД ИСПОЛЬЗОВАНИЕМ УБЕДИТЕСЬ В ТОМ, ЧТО ЛЮЛЬКА, ПРОГУЛОЧНЫЙ БЛОК ИЛИ АВТОКРЕСЛО ПРАВИЛЬНО ЗАКРЕПЛЕНА НА СВОЕМ МЕСТЕ.

• ЧТОБЫ ИЗБЕЖАТЬ НЕСЧАСТНЫХ СЛУЧАЕВ, СЛЕДУЕТ УБЕДИТЬСЯ, ЧТО ИЗДЕЛИЕ НАХОДИТСЯ ДАЛЕКО ОТ ДВЕРЕЙ АВТОМАТИЧЕСКОГО ЗАКРЫВАНИЯ (НАПРИМЕР, В ПОЕЗДАХ, ЛИФТАХ).

- Во избежание тяжелых повреждений вследствие падений или соскальзывания требуется всегда использовать должным образом отрегулированную удерживающую систему.
- Правильное использование ремней безопасности системы удерживания ребенка в любом случае должно обязательно сопровождаться наблюдением со стороны взрослых.
- Учтите, что поручень не является приспособлением для удерживания ребенка. Всегда используйте ремни безопасности системы удерживания ребенка.
- Не поднимать прогулочную коляску за поручень, поскольку он может отсоединиться.

ЛЮЛЬКА

• ЛЮЛЬКА ПРИГОДНА ТОЛЬКО ДЛЯ ДЕТЕЙ, КОТОРЫЕ ЕЩЕ НЕ МОГУТ СИДЕТЬ САМОСТОЯТЕЛЬНО, ПОВОРАЧИВАТЬСЯ И КОТОРЫЕ НЕ МОГУТ ПРИПОДНИМАТЬСЯ НА РУКАХ ИЛИ ВСТАВАТЬ НА КОЛЕНИ. МАКСИМАЛЬНЫЙ ДОПУСТИМЫЙ

ВЕС РЕБЕНКА: 9 КГ.

• НЕ РАЗРЕШАЙТЕ ДРУГИМ ДЕТЯМ ИГРАТЬ БЕЗ ПРИСМОТРА ВЗРОСЛЫХ ВБЛИЗИ ОТ ЛЮЛЬКИ.

• НЕЛЬЗЯ ПОЛЬЗОВАТЬСЯ ЛЮЛЬКОЙ, ЕСЛИ В НЕЙ ЕСТЬ ПОЛОМКИ, ПОВРЕЖДЕНИЯ ИЛИ ОТСУТСТВУЮТ КАКИЕ-ЛИБО ДЕТАЛИ.

- Запрещается использовать или добавлять матрасики кроме того, который был поставлен в комплекте с люлькой или одобрен компанией-производителем.
 - **ОПАСНОСТЬ УДУШЕНИЯ** для детей. Требуется внимательно следить за тем, чтобы вокруг лица ребёнка было достаточно пространства и отсутствовали преграды потокам воздуха. Шнуровки и завязки могут стать причиной удушья. Не располагайте предметы с завязками вокруг шеи ребёнка, а именно: шнуровки или завязки шапононов или сосок-пустышек. Не привязывайте шнуровки или завязки ни сверху к изделию, ни к игрушкам. Не оставляйте мягкие предметы, плюшевые игрушки, бамперы и подушки в люльке, поскольку они могут представлять опасность.
 - Люлька Inglesina Maxi Aptica должна использоваться только с Standup Inglesina.
 - Когда ребёнок находится в люльке, его головка должна всегда располагаться выше уровня тела.
 - Прежде чем поднимать и переносить люльку, необходимо убедиться в том, что большая ручка для переноски находится в вертикальном положении и должным образом закреплена с обеих сторон.
 - Перед поднятием или перемещением люльки следует убедиться, что спинка опущена в самое низкое положение.
 - Перед началом использования убедитесь, что люлька правильно закреплена к шасси, потянув большую ручку вверх.
 - Использование люльки в качестве удерживающей системы для транспортировки в автомобиле разрешается только в том случае, если она оснащена соответствующим комплектом (Kit Auto Maxi).
- Система ремней комплекта для установки люльки в автомобиль должна быть снята или спрятана, когда люлька используется вне автомобиля, а также во время периодов сна ребёнка без присмотра за ним (см. инструкцию по эксплуатации Kit Auto).
- Ручка и основание люльки следует регулярно проверять на наличие следов повреждений или износа.

ИСПОЛЬЗОВАНИЕ ЛЮЛЬКИ ОТДЕЛЬНО ОТ ШАССИ

• ЭТО ИЗДЕЛИЕ ПРИГОДНО ТОЛЬКО ДЛЯ ДЕТЕЙ, КОТОРЫЕ ЕЩЕ НЕ МОГУТ СИДЕТЬ САМОСТОЯТЕЛЬНО.

• ПОЛЬЗУЙТЕСЬ ЭТИМ ИЗДЕЛИЕМ ТОЛЬКО НА ГОРИЗОНТАЛЬНОЙ, ПЛОСКОЙ, УСТОЙЧИВОЙ И СУХОЙ ПОВЕРХНОСТИ.

• ОПАСНОСТЬ ПАДЕНИЯ:

Движения ребёнка могут привести к соскальзыванию изделия. Запрещается ставить изделие вблизи кромок столов, рабочих или приподнятых поверхностей.

• ОПАСНОСТЬ УДУШЕНИЯ:

На мягкой поверхности изделие может опрокинуться и привести к удушению ребёнка. КАТЕГОРИЧЕСКИ запрещается ставить изделие на кровати, диваны или другие мягкие поверхности.

БЕЗОПАСНОСТЬ

- Перед тем как монтировать изделие, проверьте, что ни один из его компонентов не был поврежден во время транспортировки. В противном случае, изделие не подлежит эксплуатации, и его нужно убрать в недоступное для детей место.
- Ради безопасности вашего ребёнка снимите и удалите все полиэтиленовые мешки и другие элементы упаковки или же уберите их в недосягаемое для детей место. Только после этого можно начать пользоваться изделием.
- Данное изделие должно использоваться только для одного ребёнка.
- Перед началом использования:
 - убедитесь, что изделие правильно собрано, все его компоненты правильно соединены и все механизмы сцеплены. Убедитесь, что обивка правильно прикреплена к каркасу.
 - убедитесь, что шасси правильно раскрыто, а все соединительные механизмы сцеплены.
 - убедитесь, что люлька, сиденье прогулочной коляски или детское автокресло правильно закреплены, потянув их вверх.
- Во время раскрывания и складывания изделия следите за тем, чтобы пальцы не попали в подвижные механизмы. Строго соблюдайте последовательность действий, указанную на изображениях руководства.
- Не раскладываете, не складываете и не демонтируете изделие, если в нём находится малыш.
- Тем не менее, будьте предельно внимательны, если при выполнении этих действий ребёнок находится рядом с вами.
- При выполнении этих действий следует следить за тем, чтобы не защемить и не травмировать пальцы.
- Когда вы берёте на руки малыша из прогулочного блока/люльки, например, во время остановок или в случае монтажа/демонтажа аксессуаров, убедитесь в том, что изделие стоит на тормозе. Всегда используйте тормоз, даже во время коротких остановок.
- Во время парковки проверяйте, подвигав коляску вперед и назад, чтобы тормоз был правильно задействован. Убедитесь, что оба колеса поставлены на тормоз.
- Запрещается располагать изделие вблизи лестниц или ступеней, даже если тормоз включён, поскольку движения ребёнка могут привести к соскальзыванию

изделия.

- Не оставляйте шасси с установленным на нём сиденьем прогулочной коляски/люлькой/автокреслом на наклонной поверхности, когда в них находится ребёнок, даже если тормоз включён. На сильных уклонах эффективность тормозов ограничена.
- Продолжайте держать изделие за ручку на оживленной улице, возле железнодорожных рельсов или во время сильного ветра, потому что даже при правильно задействованном тормозе существует риск движения изделия.
- Запрещается использовать шасси с установленным на нём сиденьем прогулочной коляски/люлькой/автокреслом для подъёма или спуска по ступенькам или эскалаторам, когда в них находится ребёнок, поскольку существует риск внезапной потери контроля над изделием или риска падения ребёнка. Также будьте особо внимательны при подъёме или спуске на поверхности, лежащие в разных плоскостях, и во время преодоления неровных участков дороги.
- Максимальная грузоподъемность корзины для вещей составляет 5 кг, подстаканника для бутылочки - 0,5 кг. Запрещается использовать подстаканник для бутылочки для транспортировки горячих напитков. Не превышайте максимальную рекомендуемую весовую нагрузку.
- Любая нагрузка, оказываемая на ручку и/или на спинку, и/или сбоку на изделие, может негативно отразиться на его устойчивости.
- Привязывание домашних животных к изделию может нарушить его устойчивость и привести к потере контроля над ним.
- Не забывайте о том, что открытое пламя и другие источники тепла как, например, радиаторы, камин, электрические и газовые печи, представляют собой источник опасности. Не оставляйте изделие рядом с ними.
- Убедитесь в том, что возможные источники опасности (кабели, электрические провода и т.п.) находятся вне досягаемости ребёнка.
- Не оставляйте малыша без присмотра в коляске/люльке, если поблизости находятся верёвки, шнуры, шторы и тому подобное. Ребёнок может дотянуться до них и запутаться, что может стать причиной удушья.
- Запрещается поднимать шасси с установленным на нём сиденьем прогулочной коляски/люлькой/автокреслом, если внутри находится ребёнок.
- **ВНИМАНИЕ: ОПАСНОСТЬ УДУШЕНИЯ** - Ручки/ремни сумки должны находиться подальше от люльки и от сиденья прогулочной коляски.
- **ОПАСНОСТЬ ПАДЕНИЯ** - Дети не должны сидеть на спинке. Область сиденья ограничена ремнями безопасности.
- Никогда не разрешайте ребенку сидеть или стоять в корзине, поскольку изделие может перевернуться и спровоцировать серьезные травмы.

РЕКОМЕНДАЦИИ ПО ИСПОЛЬЗОВАНИЮ

- Не используйте изделие, если на нём присутствуют явные следы поломки или не хватает каких-то деталей.
- Регулярно осматривайте изделие и его компоненты для своевременного выявления возможных повреждений и/или износа, разрывов и разошедшихся швов. В случае повреждения или неполадок при использовании поместите изделие в недоступное для детей место, не используйте его и не пытайтесь отремонтировать. Вместо этого немедленно свяжитесь с авторизованным розничным продавцом, чтобы заказать запчасти или осуществить ремонт.
- Не позволяйте другим детям или животным играть без присмотра около изделия или взбираться на него.
- Только взрослые могут выполнять операции по

монтажу, демонтажу или регулировке. Убедитесь в том, что все те, кто пользуется изделием (няньки, бабушки, дедушки и т. д.), знают, как правильно с ним обращаться. Данное изделие должно использоваться только одним взрослым лицом.

- Во время регулировок следите, чтобы подвижные части изделия (например, спинка, капюшон и пр.) не касались ребенка. Всегда проверяйте, чтобы во время проведения всех подобных операций тормоз был полностью задействован.
- Не оставляйте ребёнка на шасси с установленным на нём сиденьем прогулочной коляски/люлькой/автокреслом во время поездок в общественном транспорте (напр. поезд, автобус и т.п.).
- Не используйте сиденье прогулочной коляски в качестве детского автокресла.
- Извлеките содержимое корзины перед складыванием шасси.
- Если вы не используете изделие, сложите его и поставьте в недоступное для детей место. Это изделие не игрушка! Не разрешать ребенку играть с этим изделием.
- Не устанавливайте/снимайте сиденье прогулочной коляски, когда в нём находится ребёнок, не транспортируйте ребёнка в сиденье отдельно от шасси.
- Перед тем как использовать изделие, длительное время находящееся на солнце, подождите, пока его поверхность не охладится.
- Во избежание солнечных ударов и ожогов не подвергайте ребёнка продолжительному воздействию прямого солнечного света, даже если капюшон полностью опущен.
- Использование детского автокресла с шасси не заменяет люльку или кроватку. Если ребёнок нуждается в сне, рекомендуется использовать подходящую коляску, люльку или кроватку.

ДОЖДЕВИК

ПРЕДУПРЕЖДЕНИЯ!

- Разрешается использование только под присмотром взрослого лица.
- Следите за тем, чтобы во время использования дождевик не касался лица ребенка, поскольку он может стать причиной удушья.
- Никогда не используйте дождевик без капюшона, который будет удерживать его вдали от лица ребенка. Правильная установка дождевика осуществляется с открытым капюшоном, как показано в инструкции.
- Разрешается использование только с указанным изделием Inglesina.
- Не использовать на других изделиях, не рекомендованных производителем.
- Чтобы избежать риска удушья или перегрева, запрещается использовать дождевик под солнцем или в закрытых помещениях.
- Ручная стирка при 30° С.

ОБЫЧНАЯ ГАРАНТИЯ ПРОИЗВОДИТЕЛЯ

- Гарантийный срок на продукцию торговой марки Inglesina составляет 12 (двенадцать) месяцев с даты приобретения товара. Гарантия действует только при наличии кассового чека, содержащего дату покупки.
- Под гарантией понимается замена или бесплатный ремонт деталей, признанных браком производства.
- Гарантийные обязательства не распространяются на те детали, причиной неисправности которых являются неаккуратность или небрежность эксплуатации, естественный износ (например, колес), нарушение рекомендаций пользования, несоблюдение предписаний инструкции, относящихся к сборке товара, а также наличие других обстоятельств, не связанных с

производственными дефектами.

- По истечении гарантийного срока производитель гарантирует осуществление сервисного обслуживания своей продукции в течение 3-х лет с даты покупки, по окончании данного периода возможность технического вмешательства будет рассматриваться отдельно для каждого случая.
- Гарантийный срок на продукцию, приобретенную на территории РФ - 12 месяцев.
- Срок службы - 3 года.

ЗАПЧАСТИ / ПОСЛЕПРОДАЖНОЕ ОБСЛУЖИВАНИЕ

- Регулярно контролируйте предохранительные устройства изделия. Это будет гарантировать их функциональность на длительный срок. Не используйте изделие в том случае, если обнаружите на нём проблемы и/или аномалии любого происхождения. Своевременно обращайтесь за помощью в авторизованные магазины или в сервисные центры клиентов Inglesina.
- Не используйте запасные части и аксессуары, если они не одобрены фирмой Inglesina Baby или поставляются другими производителями.

ЧТО ДЕЛАТЬ ПРИ НЕОБХОДИМОСТИ СЕРВИСНОГО ОБСЛУЖИВАНИЯ

- При необходимости сервисного обслуживания изделия, связаться, не откладывая, с Продавцом продукции Inglesina, у которого изделие было куплено, сообщив "Паспортный номер" изделия, на которое подается заявка.
- В обязанности Продавца входит связаться с компанией Inglesina для оценки наиболее правильного способа выполнения ремонта для каждого случая, а затем предоставить последующие указания.
- Служба Технической поддержки компании Inglesina, в любом случае, находится в вашем полном распоряжении для предоставления всей необходимой информации, с заполнением письменного запроса на специальном бланке, который находится на сайте: inglesina.com - раздел Гарантия и Техническая поддержка.

РЕКОМЕНДАЦИИ ПО УХОДУ И ОБСЛУЖИВАНИЮ ИЗДЕЛИЯ

- Пользователь должен регулярно обслуживать изделие.
- Никогда сильно не надавливайте на механизмы или подвижные части изделия. При возникновения малейших сомнений обращайтесь к соответствующей инструкции.
- Складывайте изделие только после того, как оно полностью просохло. Если вы оставите изделие во влажном помещении, то на нём может образоваться плесень.
- Храните изделие в сухом помещении.
- Укройте изделие от атмосферных факторов, воды, дождя и снега. Постоянное или продолжительное нахождение изделия под воздействием солнечных лучей может изменить цвет его некоторых материалов.
- Протрите влажной ветошью пластмассовые и металлические детали изделия. Можно использовать нейтральное моющее средство, но ни в коем случае не растворители, аммиак или бензин.
- Если на металлические части попала вода, насухо вытрите их, чтобы предотвратить образование ржавчины.
- Поддерживайте подвижные части в чистом состоянии, а в случае необходимости смажьте их маслом.

РЕКОМЕНДАЦИИ ПО УХОДУ ЗА ТЕКСТИЛЬНЫМ МАТЕРИАЛОМ

- Рекомендуется стирать съёмную обшивку отдельно от других вещей.
- Периодически очищайте части из текстильного материала мягкой щёткой для одежды.
- При стирке текстильной обшивки соблюдайте правила, указанные на специальных этикетках.



Стирайте вручную в холодной воде



Не применяйте отбеливателей



Не отжимайте в центрифуге



Сушить на горизонтальной поверхности в тени



Не утюжьте



Не сдавайте в химчистку

Не отжимать в стиральной машине

- Перед тем как использовать или сложить изделие, подождите пока оно полностью не высохнет.
- Регулярно проветривайте люльку, чтобы предотвратить образования внутри плесени. В частности, рекомендуется снимать текстильную обшивку с конструкции и протирать сухой ветошью поверхность люльки.



Соответствует требованиям
технического регламента ТР ТС 007/2011

RU

ИНСТРУКЦИИ

СПИСОК КОМПОНЕНТОВ

рис. 1

ОПОРНАЯ РАМА АРТИСА

- A Задние колеса
- B Узел передних колес

ЛЮЛЬКА АРТИСА

- C Обшивка капюшона
- D Покрывальце люльки

ПРОГУЛОЧНАЯ КОЛЯСКА ALL SEASON

- E Сиденье прогулочной коляски
- F Comfort Cover
- G Поручень
- J Капюшон

АКСЕССУАРЫ

- H Подстаканник для бутылочки
- K Корзина для покупок
- L Чехол на ножки (если присутствует)
- M Дождевик (если присутствует)

АВТОКРЕСЛО SAV 0+ / DARWIN INFANT / DARWIN INFANT RECLINE (ЕСЛИ ПРЕСУТСТВУЕТ)

СТОЙКА (ЕСЛИ ПРЕСУТСТВУЕТ)

ОПОРНАЯ РАМА

РАСКРЫТИЕ КАРКАСА

рис. 2 Удерживая нажатым рычаг (Т1) поднимите шасси решительным движением до полного раскрытия.

рис. 3 **Внимание: перед использованием следует убедиться, что все механизмы закрывания правильно закреплены с обеих сторон и красные индикаторы не видны.**

УСТАНОВКА/СНЯТИЕ ЗАДНИХ КОЛЕС

рис. 4 Вставьте задние колеса (А) в специальные

гнезда на шасси и нажмите до характерного щелчка, свидетельствующего о фиксации.

рис. 5 **Внимание: перед использованием изделия убедитесь в том, что колеса зафиксированы правильно.**

При необходимости задние колеса можно легко снять.

рис. 6 Чтобы снять заднее колесо (А), воздействуйте на рычаг фиксатора (А1) и одновременно извлеките колесо из гнезда на шасси.

СНЯТИЕ/УСТАНОВКА БЛОКА ПЕРЕДНИХ КОЛЕС

В случае необходимости оба (В) блока передних колес можно легко снять.

рис. 7 Для этого требуется удерживать нажатой маленькую кнопку (В1) и извлечь блок из гнезда в опоре.

рис. 8 Чтобы установить узел колес, его необходимо правильно расположить, а затем прижать в гнездо до характерного щелчка, свидетельствующего о правильной установке.

рис. 9 **Внимание: перед использованием изделия убедитесь в том, что колеса зафиксированы правильно.**

ЗАКРЫТИЕ РАМЫ

рис. 10 Нажимая на кнопку (Т2), одновременно вращайте заднюю ручку (Т3) до полного складывания шасси.

Внимание: следует всегда проверять, что шасси сложено правильно.

рис. 11 Чтобы транспортировать шасси в закрытом виде, используйте заднюю ручку (Т3).

Запрещается поднимать шасси за рукоятку.

ТОРМОЗА ЗАДНИХ КОЛЕС

рис. 12 Чтобы активировать тормоз, нажмите на рычаг в центре (Т4).

рис. 13 Чтобы разблокировать тормоз, поднимайте рычаг в центре (Т4).

Во время остановок всегда ставьте коляску на тормоз.

УСТРОЙСТВО, ФИКСИРУЮЩЕЕ НАПРАВЛЕНИЕ ПЕРЕДНИХ КОЛЁС

Шасси оснащено поворотными колесами.

рис. 14 Чтобы заблокировать или разблокировать их убедитесь, что они правильно выровнены, а затем воздействуйте на рычаг (B2), расположенный на обоих узлах передних колес.

РЕГУЛИРОВКА РУЧКИ

Шасси оснащено регулируемой телескопической ручкой, которая способна принимать 4 разных положения.

рис. 15 Нажимайте на обе кнопки (T5) и одновременно поднимайте или опускайте ручку до желаемого положения.

КОРЗИНА ДЛЯ ПОКУПОК

Шасси оснащено вместительной корзиной для вещей (K), которую при необходимости можно с легкостью снять.

рис. 16 Чтобы снять корзину, отстегните 4 кнопки (K1), которые фиксируют ее к боковым трубчатым рамам, и отсоедините манжету с текстильной застежкой-липучкой (K2) от задней трубы (T6).

рис. 17 Отстегните 3 нижние кнопки и снимите заднюю манжету (K3) с блока центрального тормоза.

рис. 18 Отсоедините оба боковых крепежных крючка подножки (K4) от соответствующих штырей (T7).

рис. 19 С помощью отвертки или аналогичного инструмента (не входит в комплект) раздвиньте передние сиденья (K5) и одновременно снимите крепежную тесьму (K6) с обеих сторон.

Чтобы вновь установить корзину, выполните описанные выше действия в обратном порядке.

ПОДСТАКАННИК ДЛЯ БУТЫЛОЧКИ

Рама оснащена подстаканником для бутылочки (H).

рис. 20 Для закрепления подстаканника установите верхнюю направляющую на крюке (H1) рамы и нажмите на подстаканник, чтобы он полностью зацепился с крюком.

ДОПОЛНИТЕЛЬНЫЕ К ШАССИ ТРАНСПОРТИРОВОЧНЫЕ БЛОКИ ЛЮЛЬКА, СИДЕНЬЕ ПРОГУЛОЧНОЙ КОЛЯСКИ И ДЕТСКОЕ АВТОКРЕСЛО (если имеется)

рис. 21 Шасси предназначено для использования с люлькой Artica сиденьем прогулочной коляски All Season и детским автокреслом Cab 0+ / Darwin Infant / Darwin Infant Recline, если имеется.

ЛЮЛЬКА АРТИКА

ФИКСАЦИЯ ЛЮЛЬКИ НА РАМЕ

рис. 22 Взявшись за ручку люльки, установите ее в специальные гнезда по обеим сторонам шасси, и закрепите на шасси так, чтобы люлька была обращена лицом к родителю.

рис. 23 После установки люльки убедитесь, что индикаторы (C1) на обеих сцепляющихся устройствах Зелёные. Если индикаторы Красные, корректируйте расположение люльки, пока индикаторы не поменяют цвет на Зеленый.

рис. 24 Внимание: перед использованием убедитесь, что люлька была правильно закреплена с обеих сторон, потянув ее вверх.

СНЯТИЕ ЛЮЛЬКИ С РАМЫ

рис. 25 Нажмите на рычаг (C2), расположенный снаружи люльки, и одновременно поднимите её, держа её за большую ручку.

УСТАНОВКА ОБИВКИ КАПЮШОНА

рис. 26 Обвернуть обивку капюшона (C) вокруг большой ручки, а затем закрепить её с помощью специальных

пуговиц (C3) и центрального навеса с липучкой (C4).

рис. 27 Завершите установку, присоединив боковые и задние липучки (C5) к люльке.

РЕГУЛИРОВКА РУЧКИ И КАПЮШОНА

рис. 28 Для осуществления регулировки как большой ручки, так и капюшона люльки нажмите одновременно две внутренние кнопки (C6).

рис. 29 Внимание: Прежде чем поднимать и переносить люльку, необходимо убедиться в том, что большая ручка для переноски находится в вертикальном положении и должным образом закреплена с обеих сторон.

ФИКСАЦИЯ ПОКРЫВАЛЬЦА

рис. 30 Для установки покрывальца (D) на люльку сначала закрепите кнопки (D2), а затем пуговицы с петлями (D3).

рис. 31 Передний отворот покрывальца (D1) можно растянуть и закрепить в нужном положении для защиты ребёнка от холода.

рис. 32 Чтобы облегчить доступ к ребёнку, покрывальце можно частично отвернуть, отстегнув две боковые кнопки (D2). Покрывальце остается закреплённым к люльке благодаря двум пуговицам с петлями (D3).

РЕГУЛИРОВАНИЕ СПИНКИ

рис. 33 Воздействовать на рукоятку (C6) для регулировки спинки: после установки нужного наклона вновь позиционировать рычажок в начальную позицию.

ВЕНТИЛЯЦИЯ ЛЮЛЬКИ

Люлька Artica оснащена скоординированной системой вентиляции.

рис. 34 Регулировка дна осуществляется с помощью рычага (C7), расположенного в передней части.

рис. 35 Если имеются: две вставки из сетки на задней части капюшона обеспечивают лучшую циркуляцию воздуха внутри люльки.

УХОД ЗА МАТРАСИКОМ И ВНУТРЕННЕЙ ОБИВКОЙ

Рекомендуется периодически вынимать матрасик и внутреннюю обивку, чтобы обеспечить им правильный уход.

рис. 36 Чтобы снять внутреннюю обивку, просто извлеките ее по периметру люльки.

УХОД ЗА ОБИВКОЙ ЛЮЛЬКИ

рис. 37 Если потребуется снять обивку люльки, достаточно вытащить края обивки по периметру из гнезд на корпусе.

рис. 38 Натянув обивку обратно следует убедиться, что две эластичные петли (C8) расположены точно под нижними выступами (C9) обоих крепежных устройств.

Внимание! Неправильное расположение эластичных гнёзд может отрицательно повлиять на правильное присоединение люльки к шасси.

СИДЕНЬЕ ПРОГУЛОЧНОЙ КОЛЯСКИ ALL SEASON

ПРИСОЕДИНЕНИЕ СИДЕНЬЯ ПРОГУЛОЧНОЙ КОЛЯСКИ К ШАССИ

рис. 39 Присоедините сиденье прогулочной коляски (E) к шасси, установив его в соответствующие гнезда на обеих сторонах каркаса.

РЕГУЛИРОВАНИЕ СПИНКИ

рис. 40 Спинка регулируется на 4 положения. Используйте центральный механизм (E1) для установки спинки в требуемое положение.

рис. 41 Внимание: перед использованием убедитесь, что сиденье прогулочной коляски было правильно закреплено с обеих сторон, потянув ее вверх.

ОТСОЕДИНЕНИЕ СИДЕНЬЯ ПРОГУЛОЧНОЙ КОЛЯСКИ ОТ ШАССИ

рис. 42 Нажмите на рычаг (E2) и одновременно поднимите сиденье прогулочной коляски с шасси.

Внимание: никогда не расцеплять/не сцеплять сиденье с сидящим ребенком.

рис. 43 Сиденье прогулочной коляски можно установить на шасси как лицом к родителю, так и по ходу движения.

РЕГУЛИРОВАНИЕ ПОДНОЖКИ

рис. 44 Чтобы опустить подножку, нажмите на два рычажка (E3), расположенные внизу, и одновременно надавите ногой на подножку.

рис. 45 Чтобы поднять подножку, достаточно потянуть ее вверх: она сама автоматически заблокируется.

РЕМНИ БЕЗОПАСНОСТИ

рис. 46 Проверьте, чтобы ремни были продеты в петли на высоте плеч или чуть выше плеч. Если положение ремней неправильное, выньте ремни из одной пары петель и проденьте их в другую пару петель.

Размещайте оба наплечных ремня всегда на одинаковой высоте.

рис. 47 Вставьте концы наплечных ремней (E4) и поясных ремней (E5) в центральную пряжку (E6).

рис. 48 Всегда используйте поясной ремень вместе с наплечными ремнями. Регулируйте все ремни правильным образом.

Внимание! Если это условие не выполняется, малыш может выпасть или соскользнуть с прогулочного блока и травмироваться.

Внимание: требуется корректировать высоту и длину ремней безопасности по мере роста ребенка.

ЗАКРЕПЛЕНИЕ ПОРУЧНЯ

рис. 49 Чтобы закрепить поручень (G), установите его в соответствующие гнезда (G2) сиденья прогулочной коляски. При правильном креплении вы услышите характерный щелчок.

рис. 50 Поручень можно открыть с одной стороны, а можно и совсем снять; для открытия нажмите на кнопку (G1) и выньте его из гнезда. Чтобы полностью снять поручень, повторите это же действие и с другой стороны.

ПРИСОЕДИНЕНИЕ КАПЮШОНА ПРОГУЛОЧНОЙ КОЛЯСКИ

рис. 51 Чтобы пристегнуть капюшон (J), станьте напротив боковых шарнирных соединений (J1) на сиденье прогулочной коляски, вставьте планку (J2) и энергично надавливайте до полного крепления.

рис. 52 Сначала застегните кнопки (J3) на боковых шарнирных соединениях (J1), затем все задние кнопки (J4) на спинке.

рис. 53 Чтобы отрегулировать капюшон, достаточно установить его в желаемое положение.

рис. 54 В капюшоне предусмотрена дополнительная вставка из ткани и козырек, которые, увеличивая радиус защиты, позволяют обеспечить лучшую защиту от солнца.

ОТЦЕПКА КАПЮШОНА ОТ КОЛЯСКИ

рис. 55 Чтобы снять капюшон (J) с сиденья прогулочной коляски, отстегните все кнопки (J4), которые крепят его к спинке.

рис. 56 Отстегните две кнопки (J3), которые крепят обивку к боковым шарнирным соединениям (J1), извлеките внутреннюю планку (J2) непосредственно из

шарниров, энергично потянув ее с обеих сторон.

УХОД ЗА ОБИВКОЙ КАПЮШОНА

Обивка капюшона съёмная, поэтому за ней легко ухаживать.

рис. 57 После отсоединения капюшона от прогулочной коляски достаточно извлечь внутреннюю планку (J2).

ЗАКРЫТИЕ ШАССИ С УСТАНОВЛЕННЫМ НА НЕГО СИДЕНЬЕМ ПРОГУЛОЧНОЙ КОЛЯСКИ (КОНФИГУРАЦИЯ ПРОГУЛОЧНОЙ КОЛЯСКИ)

Шасси можно сложить с сиденьем, установленным как лицом к родителю, так и по ходу движения.

Лицом к родителю

рис. 58 Перед складыванием прогулочной коляски сложите капюшон, откиньте спинку в самое горизонтальное положение, а затем перейдите к полному складыванию прогулочной коляски, как описано выше.

По ходу движения

рис. 59 Перед складыванием прогулочной коляски сложите капюшон и полностью переместите спинку вперед, а затем приступайте к полному складыванию прогулочной коляски, как описано выше.

COMFORT COVER

Сиденье прогулочной коляски All Season оснащено чехлом Comfort Cover в стандартном исполнении.

Чехол Comfort Cover предназначен для того, чтобы сделать прогулку в коляске более комфортной для вашего ребенка, а также для дополнительного утепления в холодное время года. Чехол можно легко снять.

рис. 60 Чтобы снять чехол, просто отстегните две кнопки (E7), которые фиксируют боковые элементы чехла к корпусу, тем самым освобождая два боковых крепления (E8).

рис. 61 Снимите наплечные ремни с обеих лямок, затем извлеките их и поясные ремни из специальных отверстий.

рис. 62 Снимите чехол Comfort Cover (F) со спинки, высвободив наплечные лямки из специальных отверстий. Внимательно следите за тем, чтобы правильно отсоединить чехол на заднем регулировочном устройстве (E1).

УХОД ЗА ОБИВКОЙ СИДЕНЬЯ ПРОГУЛОЧНОЙ КОЛЯСКИ

Рекомендуется регулярно снимать обивку и правильно ухаживать за ней.

Чтобы упростить процедуру снятия чехла, сначала снимите капюшон, поручень и только после этого чехол Comfort Cover.

рис. 63 Отстегните две нижние кнопки (E9), которые фиксируют чехол к сиденью.

рис. 64 Отстегните две боковые пуговицы (E7), снимите боковые элементы с сиденья, а затем снимите обивку с регулируемой подножки.

рис. 65 Снимите межножный ремень с защитной подушки, высвободив его из блокировочной резинки и отверстия на сиденье.

рис. 66 Извлеките поясные ремни из соответствующего отверстия в спинке.

рис. 67 Отстегните две тесьмы (E10), которые фиксируют чехол к поясной конструкции, а затем извлеките две крепежные ленты (E11) из специальных отверстий (E12).

рис. 68 Снимите чехол с боковых шарниров капюшона, извлеките наплечные ремни из отверстий на чехле, а затем снимите чехол с корпуса спинки.

СНЯТИЕ/УСТАНОВКА СИСТЕМ РЕМНЕЙ БЕЗОПАСНОСТИ

Прогулочная коляска All Season оснащена системой ремней безопасности, которую можно снять при необходимости.

рис. 69 Чтобы снять межножный ремень, извлеките

нижнее кольцо (E13) из отверстия в сиденье (E14).

рис. 70 Чтобы снять поясной ремень, протолкните ленту в сторону отверстий на спинке (E15) и энергично потяните до отсоединения кольца (E16) от его гнезда. Вытащите кольцо (E16) из отверстий (E15) и полностью извлеките ремень.

рис. 71 Чтобы снять наплечные ремни, достаточно вынуть их из металлических колец (E17), которые блокируют их на трубе спинки.

рис. 72 Чтобы установить межножный ремень, вставьте только нижнее кольцо (E13) в отверстие в сиденье (E14). Верхнее кольцо (E18) должно остаться снаружи.

рис. 73 Чтобы заново установить поясной ремень, следует вставить кольцо (E16) в специальное отверстие в спинке. После его размещения под одним из крепежных выступов (E19), с усилием втолкните его в гнездо.

рис. 74 Чтобы заново установить наплечные ремни, оберните их по отдельности вокруг трубы спинки, убедившись, что они не перевернуты и не переплетены.

рис. 75 Вставьте каждый ремень в соответствующее металлическое кольцо (E17) и убедитесь, что они расположены снаружи устройства регулировки спинки (E1).

Внимание! Всегда размещайте наплечные ремни на одинаковой высоте.

рис. 76 **Внимание!** Убедитесь, что все ремни правильно закреплены на сиденье прогулочной коляски, потянув каждый из них по отдельности.

ЧЕХОЛ НА НОЖКИ (если присутствует)

рис. 77 Расположите чехол на ножки (L), пропустив его под поручнем, и застегните имеющиеся кнопки (L1).

рис. 78 Отворот накладки для ног можно развернуть и закрепить в подходящем положении, чтобы защитить ребенка от холода. Для этого боковые кнопки следует пристегнуть к ответным кнопкам (L2) на капюшоне.

рис. 79 Накладку для ног можно использовать как лицом к родителю, так и по ходу движения.

ДОЖДЕВИК (если присутствует)

рис. 80 Чтобы установить дождевик (M), разместите его на капюшоне и пристегните обе кнопки (M1) к боковым частям сиденья прогулочной коляски.

рис. 81 Затем закрепите эластичные фиксаторы (M2) вокруг нижних труб возле блока колес.

АВТОКРЕСЛО CAB 0+ / DARWIN INFANT / DARWIN INFANT RECLINE (если присутствует)

ФИКСАЦИЯ АВТОКРЕСЛА НА ОПОРНОЙ РАМЕ

рис. 82 Взявшись за ручку детского автокресла, закрепите его на шасси в специальные гнезда по обеим сторонам корпуса так, чтобы люлька была обращена исключительно лицом к родителю.

рис. 83 **Внимание: перед использованием убедитесь, что автокресло было правильно закреплено с обеих сторон, потянув ее вверх.**

СЪЕМ АВТОКРЕСЛА С РАМЫ

рис. 84 Нажмите на рычаг (S1) расположенный в задней части автокресла, и одновременно поднимите его с шасси, держась за большую ручку.

Смотрите правильное использование автокресла в соответствующей инструкции.

OSTRZEŻENIA



• WAŻNE - PRZECZYTAĆ UWAŻNIE I ZACHOWAĆ W RAZIE POTRZEBY UŻYCIA W PRZYSZŁOŚCI. NIE PRZESTRZEGANIE NINIEJSZYCH INSTRUKCJI MOŻE OGRANICZYĆ BEZPIECZEŃSTWO DZIECKA.

• JESTEŚCIE ODPOWIEDZIALNI ZA BEZPIECZEŃSTWO WASZEGO DZIECKA.

• UWAGA! NIGDY NIE ZOSTAWIAĆ DZIECKA BEZ OPIEKI: MOŻE TO BYĆ NIEBEZPIECZNE. ZWRÓCIĆ MAKSYMALNĄ UWAGĘ PODCZAS UŻYWANIA PRODUKTU.

• ABY UNIKNĄĆ POWAŻNYCH OBRAŻEŃ SPOWODOWANYCH

UPADKIEM I/LUB WYŚLIZNIĘCIEM SIĘ NALEŻY ZAWSZE UŻYWAĆ POPRAWNIE ZAPIĘTYCH I WYREGULOWANYCH PASÓW BEZPIECZEŃSTWA.

GONDOLI

• Produkt ten przeznaczony jest dla dzieci od urodzenia do 9 kg wagi.

SIEDZISKA

• Zgodnie z normą EN 1888-2:2018 + A1:2022 produkt ten jest odpowiedni dla dzieci w wieku od urodzenia do 4 lat lub do osiągnięcia przez dziecko wagi 22 kg, w zależności od tego, który z tych warunków nastąpi najpierw.

• Produkt ten przeznaczony jest dla dzieci do 22 kg wagi w przypadku siedziska wózka spacerowego skierowanego w stronę drogi. Ustawianie siedziska wózka spacerowego przodem w stronę mamy zaleca się w ciągu pierwszych miesięcy życia dziecka oraz przed osiągnięciem przez nie wagi 15 kg.

FOTELIKA SAMOCHODOWEGO

• Produkt ten przeznaczony jest dla dzieci od urodzenia do 13 kg wagi.

• Zaleca się wyregulować oparcie kołyski i/lub siedziska

wózka spacerowego w pozycji bardziej przechylonej, kiedy korzysta z nich noworodek.

• Stelaż Aptica Inglesina powinien być używany wyłącznie w połączeniu z odpowiednim siedziskiem wózka spacerowego All Season, kołyską Maxi Aptica i fotelikami samochodowymi Cab 0+ lub Darwin Infant lub Darwin Infant Recline. W razie wątpliwości należy wejść na stronę inglesina.com lub zwrócić się do Autoryzowanego sprzedawcy lub do Biura Obsługi Klientów firmy Inglesina.

SPACERÓWKI - SYSTEMU PODRÓŻNEGO

• **UWAGA NIGDY NIE ZOSTAWIĄC DZIECKA BEZ OPIEKI.**

• **UWAGA PRZED UŻYCIEM, UPEWNIĆ SIĘ, ŻE PRODUKT JEST CAŁKOWICIE OTWARTY ORAZ, ŻE WSZYSTKIE SYSTEMY BLOKUJĄCE I ZAMYKAJĄCE SĄ PRAWIDŁOWO ZAŁOŻONE.**

• **UWAGA ABY UNIKNĄĆ OBRAŻEŃ, NALEŻY SIĘ UPEWNIĆ, ŻE PODCZAS OTWIERANIA I ZAMYKANIA TEGO PRODUKTU DZIECI BĘDĄ Z DAŁA OD NIEGO.**

• **UWAGA NIE POZWALAĆ DZIECKU BAWIĆ SIĘ TYM PRODUKTEM.**

• **UWAGA ZAPIĄĆ ZAWSZE DZIECKO PASAMI BEZPIECZEŃSTWA.**

• **UWAGA TA SPACERÓWKA/WÓZEK NIE JEST PRZEZNACZONA DO UŻYCIA PODCZAS BIEGANIA LUB JEŹDŻENIA NA ROLKACH.**

• **Z PRODUKTU TEGO NALEŻY KORZYSTAĆ WYŁĄCZNIE, SPACERUJĄC.**

• **UWAGA PRZED UŻYCIEM NALEŻY SPRAWDZIĆ, CZY GONDOLA LUB SPACERÓWKA BĄDŹ FOTELIK SAMOCHODOWY SĄ PRAWIDŁOWO UMOCOWANE.**

• **ABY UNIKNĄĆ WYPADKÓW, NALEŻY SIĘ UPEWNIĆ, ŻE POJAZD ZNAJDUJE SIĘ Z DAŁA OD DRZWI ZAMYKANYCH AUTOMATYCZNIE (NP. POCIĄGI, WINDY).**

• Aby uniknąć obrażeń ciała w wyniku upadku lub

ześlizgnięcia się, należy zawsze korzystać z odpowiednio wyregulowanego systemu zabezpieczającego.

• Prawidłowe korzystanie z uprząży systemu ochronnego nie zwalnia z obowiązku właściwej opieki osoby dorosłej nad dzieckiem.

• Należy mieć świadomość, że poręcz nie jest systemem zabezpieczającym. Należy zawsze używać uprząży systemu zabezpieczającego.

• Nie należy podnosić wózka spacerowego za poręcz, ponieważ może się ona odłączyć.

GONDOLA

• **GONDOLA PRZEZNACZONA JEST DLA DZIECI, KTÓRE NIE POTRAFIĄ JESZCZE SAME SIEDZIEĆ, OBRACAĆ SIĘ ANI PODNOSIĆ SIĘ NA RĘKACH LUB KOLANACH. MAKSYMALNA WAGA DZIECKA: 9 KG.**

• **NIE POZWALAĆ INNYM DZIECIOM NA ZABAWĘ BEZ OPIEKI W POBLIŻU GONDOLI.**

• **NIE UŻYWAĆ, JEŚLI NA GONDOLI ZAUWAŻA SIĘ ELEMENTY PĘKNIĘTE, USZKODZONE LUB ICH BRAK.**

• Nie używać ani nie dodawać materacyków innych niż ten, który dostarczono wraz z kołyską bądź inny zatwierdzony przez producenta.

• **NIEBEZPIECZEŃSTWO UDUSZENIA** grożące dzieciom. Sprawdzaj zawsze, czy wokół twarzy dziecka znajduje się wystarczająca przestrzeń, aby zapewnić odpowiedni dopływ powietrza. Sznurki mogą być przyczyną uduszenia. Nie umieszczaj przedmiotów wyposażonych w sznurki wokół szyi dziecka, takich jak sznurki lub tasiemki kapturów albo smoczków. Nie mocować sznurków nad produktem ani do zabawek. Nie pozostawiać miękkich przedmiotów, pluszowych zabawek, podkładek i ograniczników w kołysce, ponieważ mogą one być niebezpieczne.

• Kołyska Inglesina Maxi Aptica może być używana wyłącznie z systemem Standup Inglesina.

• Gdy dziecko jest w kołysce, jego główka nigdy nie powinna znajdować się niżej niż reszta ciała.

• Przed podniesieniem i przeniesieniem gondoli należy sprawdzić, czy uchwyt do przenoszenia znajduje się w pozycji pionowej i jest prawidłowo umocowany z obu stron.

• Przed podniesieniem lub transportem kołyski należy sprawdzić zawsze, czy oparcie jest ustawione w pozycji najniższej.

• Przed użyciem kołyski należy się upewnić, że jest ona prawidłowo umocowana do stelaża, ciągnąc uchwyt do góry.

• Kołyska może być używana jako system zabezpieczający do przewożenia dziecka w samochodzie wyłącznie wówczas, jeśli jest wyposażona w odpowiedni zestaw (zestaw samochodowy Maxi).

Uprząż zestawu samochodowego powinna zostać wyjęta lub schowana podczas korzystania z kołyski poza samochodem, na przykład podczas snu dziecka bez nadzoru rodzica (patrz instrukcja zestawu samochodowego).

• Uchwyt i część dolną kołyski należy regularnie sprawdzać w celu wykrycia ewentualnych oznak uszkodzeń lub zużycia.

• **PRODUKT TEN PRZEZNACZONY JEST WYŁĄCZNIE DLA DZIECI, KTÓRE NIE POTRAFIĄ JESZCZE SAME SIEDZIEĆ.**

• **NALEŻY KORZYSTAĆ WYŁĄCZNIE Z POWIERZCHNI POZIOMEJ, PŁASKIEJ, STABILNEJ I SUCHEJ.**

• **NIEBEZPIECZEŃSTWO UPADKU:**

Ruchy dziecka mogą spowodować ześlizgnięcie się produktu. Nie umieszczać nigdy produktu na krawędzi stołów, blatów lub innych powierzchni umieszczonych wysoko.

• **NIEBEZPIECZEŃSTWO UDUSZENIA:** Produkt może się przewrócić na powierzchniach miękkich, powodując uduszenie się dziecka. Nie umieszczać NIGDY produktu na łóżkach, sofach lub innych powierzchniach miękkich.

BEZPIECZEŃSTWO

- Przed zamontowaniem sprawdzić, czy produkt i wszystkie jego komponenty nie przedstawiają uszkodzeń spowodowanych transportem; w takim przypadku produkt nie może być użyty i należy go trzymać z dala od dzieci.
- Dla bezpieczeństwa Waszego dziecka, przed zastosowaniem produktu, zdjąć i usunąć wszystkie plastikowe woreczki i elementy wchodzące w skład opakowania i zawsze trzymać je poza zasięgiem niemowląt i dzieci.
- Z produktu tego powinno korzystać wyłącznie jedno dziecko.
- Przed użyciem należy:
 - upewnić się, że produkt ten jest prawidłowo zmontowany, że wszystkie jego komponenty są prawidłowo umocowane i że wszystkie mechanizmy zostały uruchomione. Upewnić się, że poszycie jest prawidłowo zamocowane do konstrukcji.
 - upewnić się, że stelaż jest całkowicie rozłożony i że wszystkie mechanizmy mocujące zostały uruchomione.
 - upewnić się, że kołyska, siedzisko wózka spacerowego lub fotelik samochodowy zostały prawidłowo umocowane, ciągnąc je do góry.
- Zachować ostrożność podczas rozkładania i składania produktu, aby uniknąć przytrażenia palców. Postępować ściśle według kolejności podanej na ilustracjach w instrukcji.
- Nie otwierać, zamykać oraz nie demontować produktu z dzieckiem w środku.
- Zwrócić szczególną uwagę podczas wykonywania takich czynności, gdy dziecko jest w pobliżu.

• Podczas tych czynności można spowodować przytrażenie i obrażenia palców.

• Podczas wkładania lub wyjmowania dziecka z siedziska/gondoli, postojów oraz montażu/demontażu akcesoriów zawsze należy uaktywnić hamulec.

Używać zawsze hamulca, nawet w przypadku postojów na krótki czas.

• W razie pozostawiania wózka należy sprawdzić, czy hamulec jest prawidłowo włączony, próbując przesunąć produkt do przodu i do tyłu. Upewnić się, że oba koła są hamowane.

• Nie umieszczać nigdy produktu w pobliżu schodów lub stopni, nawet jeśli hamulec jest włączony, ponieważ ruchy dziecka mogą spowodować ześlizgnięcie się produktu.

• Nie pozostawiać stelaża z zamontowanym siedziskiem wózka spacerowego/kołyską/fotelikiem samochodowym na podłożu nachylnym, gdy dziecko znajduje się w środku, nawet jeżeli włączony jest hamulec. Skuteczność hamulców jest ograniczona, gdy wzniesienie jest strome.

• Trzymać cały czas za uchwyt, znajdując się w pobliżu dróg o dużym natężeniu ruchu, torów kolejowych lub w przypadku mocnego wiatru, ponieważ - nawet jeśli hamulec jest prawidłowo włączony - produkt może się przesunąć.

• Nie używać nigdy stelaża z zamocowanym siedziskiem wózka spacerowego/kołyską/fotelikiem samochodowym podczas korzystania ze schodów lub schodów ruchomych, gdy dziecko znajduje się w środku, ponieważ istnieje ryzyko nagłej utraty kontroli nad produktem lub wypadnięcia dziecka. Zachować szczególną ostrożność również podczas wchodzenia lub schodzenia ze stopni lub innych powierzchni nierównych.

• Maksymalne obciążenie kosza na różne przedmioty to 5 kg, a uchwytu na butelkę to 0,5 kg. Nie używać uchwytu na butelkę w celu przewożenia w nim napojów gorących. Nie przekraczać maksymalnego zalecanego obciążenia.

• Jakiegokolwiek obciążenie przyłożone do uchwytu i/lub oparcia i/lub bocznej części produktu, może zagrażać jego stabilności.

• Przewożenie na produkcie zwierząt domowych może zakłócić jego stabilność i doprowadzić do utraty kontroli.

• Należy być świadomym zagrożeń wynikających z obecności swobodnych płomieni lub innych źródeł ciepła takich, jak grzejniki, kominki, piece elektryczne i gazowe, itp.; nie zostawiać produktu w pobliżu takich źródeł ciepła.

• Upewnić się, że wszystkie możliwe źródła zagrożenia (na przykład: kable, sznury elektryczne, itp.) są trzymane poza zasięgiem dziecka.

• Nie zostawiać produktu z dzieckiem w miejscu, gdzie mogłoby ono użyć sznura, firanki lub innych przedmiotów do wspięcia się lub nawet uduszenia i powieszenia.

• Nie podnosić nigdy stelaża z umocowanym do niego siedziskiem wózka spacerowego/kołyską/fotelikiem samochodowym, jeśli znajduje się w nim dziecko.

• **UWAGA: NIEBEZPIECZEŃSTWO UDUSZENIA** - Uchwyt/pasy torby powinny znajdować się z dala od kołyski i siedziska wózka spacerowego.

• **NIEBEZPIECZEŃSTWO UPADKU** - Nie pozwalaj dzieciom siadać na oparciu. Obszar siedziska wyznaczony jest przez uprząż bezpieczeństwa.

• Nie pozwalaj nigdy dziecku siadać ani stawać na koszu, ponieważ produkt ten może się przewrócić i poważnie zranić dziecko.

ZALECENIA UŻYTKOWANIA

• Nie używać produktu, jeżeli przedstawia pęknięcia lub brakujące części.

• Regularnie sprawdzać produkt i jego komponenty w celu zauważenia ewentualnych oznak uszkodzenia i/lub zużycia, pęknięć szwów i rozdarcia tkaniny. W razie uszkodzeń lub nieprawidłowości należy trzymać produkt z dala od dzieci, nie używać go i/lub nie próbować go naprawiać, ale

kontaktować się od razu z autoryzowanym sprzedawcą w celu uzyskania części zamiennych lub skorzystania z usługi naprawy.

- Nie pozwalać innym dzieciom lub zwierzętom bawić się bez nadzoru w pobliżu wózka lub wspinać się po nim.
- Czynności montażu, demontażu i regulacji muszą być wykonywane wyłącznie przez osoby dorosłe. Upewnić się, czy osoby używające produkt (opiekunki, dziadkowie itp.) znają jego poprawne działanie. Produkt ten powinien obsługiwać tylko jedna osoba dorosła.
- Podczas regulacji upewnić się, że elementy ruchome produktu nie wchodzi w kontakt z dzieckiem (na przykład oparcie, daszek itp.). Upewnić się zawsze, że podczas tych czynności hamulec jest całkowicie włączony.
- Nie pozostawiać dziecka w stelażu z umocowanym do niego siedziskiem wózka spacerowego/kołyską/fotelikiem samochodowym podczas podróżowania środkami transportu (np. pociągiem, autobusem itp.).
- Nie używać siedziska wózka spacerowego jako fotelika samochodowego.
- Wyjąć zawartość kosza przed zamknięciem stelaża.
- Nieużywany produkt musi być umieszczony daleko od dzieci. Nie może być używany jako zabawka! Nie pozwalać dziecku bawić się tym produktem.
- Nie zakładać/zdejmować siedziska wózka spacerowego z dzieckiem w środku i nie przenosić dziecka w siedzisku oddzielnym od stelaża.
- W przypadku długiego wystawienia na słońce, przed użyciem produktu poczekać aż się ochłodzi.
- Aby uniknąć przegrzania lub oparzeń, nie należy wystawiać dziecka na bezpośrednie działanie słońca przez dłuższy czas, nawet jeśli daszek jest całkowicie obniżony.
- Fotelik samochodowy ze stelażem nie może zastępować kołyski ani łóżeczka. Jeśli dziecko robi się senne, lepiej jest użyć odpowiedniego wózka, kołyski lub łóżeczka.

OSŁONA PRZECIWDZESZCZOWA

OSTRZEŻENIA!

- Używać tylko pod opieką osoby dorosłej.
- Podczas użycia upewnić się, że osłona przeciwdeszczowa nie dotyka twarzy dziecka, ponieważ może ona spowodować uduszenie.
- Nigdy nie używać osłony przeciwdeszczowej bez daszka, który utrzymuje ją z dala od twarzy dziecka. Prawidłowa instalacja osłony przeciwdeszczowej ma miejsce, kiedy daszek jest otwarty, jak pokazano w instrukcjach.
- Używać wyłącznie ze wskazanym produktem Inglesina.
- Nie używać na produktach innych niż te, które zaleca producent.
- Aby uniknąć ryzyka uduszenia lub przegrzania dziecka, nie należy nigdy używać osłony przeciwdeszczowej w przypadku słonecznej pogody lub w pomieszczeniach zamkniętych.
- Prac ręcznie w 30°C.

TRADYCYJNA GWARANCJA KLIENTA

- Inglesina Baby S.p.A. gwarantuje, że niniejszy artykuł został zaprojektowany i wykonany zgodnie z ogólnymi normami/przepisami produktu, jakości i bezpieczeństwa obowiązującymi obecnie we Wspólnocie Europejskiej oraz Krajach komercjalizacji.
- Inglesina Baby S.p.A. gwarantuje, że w trakcie i po zakończeniu procesu produkcyjnego dany produkt został poddany wielu kontrolom jakości. Inglesina Baby S.p.A. gwarantuje, że w chwili zakupu u Autoryzowanego Sprzedawcy dany artykuł nie przedstawiał wad montażowych lub produkcyjnych.
- Niniejsza gwarancja nie unieważnia praw udzielanych konsumentowi przez obowiązujące przepisy krajowe, które mogą być różne w zależności od kraju, w którym produkt został zakupiony i które, w przypadku konfliktu, są

priorytetowe w stosunku do treści niniejszej gwarancji.

- Gdyby w momencie zakupu lub podczas normalnego użytkowania w produkcie zauważono wady materiałowe i/lub produkcyjne, zgodnie z opisem w odpowiedniej instrukcji, firma Inglesina Baby S.p.A. uznaje ważność warunków gwarancji przez okres 24 miesięcy od daty zakupu produktu.
- Gwarancja obowiązuje wyłącznie w kraju, w którym produkt został zakupiony, o ile zakupu dokonano u autoryzowanego sprzedawcy.
- Gwarancja obowiązuje w przypadku pierwszego właściciela zakupionego artykułu.
- Gwarancja obejmuje darmową wymianę lub naprawę części, które okazują się uszkodzone z powodu wad produkcyjnych. Inglesina Baby S.p.A. zastrzega sobie prawo decydowania, według własnego uznania, czy podczas gwarancji produkt powinien zostać naprawiony czy wymieniony.
- Aby skorzystać z gwarancji, należy podać numer seryjny produktu i kopię paragonu wydanego podczas zakupu produktu, upewniając się, że wyraźnie widoczna jest na nim data nabycia produktu.
- Niniejsze warunki gwarancji tracą ważność, gdy:
 - produktu używano niezgodnie z przeznaczeniem wyraźnie wskazanym w odpowiedniej instrukcji obsługi.
 - produktu używano w sposób niezgodny z przewidzianym w odpowiedniej instrukcji obsługi.
 - produkt poddano naprawom w nieautoryzowanych i niezrzeszonych punktach serwisowych,
 - produkt poddano nieupoważnionym wyraźnie przez producenta zmianom i/lub naruszono jego integralność zarówno konstrukcyjną jak i włókienniczą; ewentualne zmiany w produktach zwalniają spółkę Inglesina Baby S.p.A. z wszelkiej odpowiedzialności,
 - wada spowodowana jest zaniedbaniem lub niedopatrzaniem w użytkowaniu (np. gwałtowne zderzenia części konstrukcyjnej, narażenie na agresywne substancje chemiczne itd.),
 - produkt nosi ślady normalnego zużycia (np. kółka, części ruchome, materiał) spowodowane przewidzianym codziennym przedłużonym i ciągłym zastosowaniem,
 - produkt został uszkodzony, nawet przypadkowo, przez samego właściciela lub osoby trzecie (na przykład podczas podróży samolotem lub innymi środkami transportu jako bagaż).
 - produkt wysłano do sprzedawcy w celu rozpatrzenia gwarancji bez oryginalnego paragonu i/lub numeru seryjnego bądź bez wyraźnie widocznej na paragonie daty zakupu i/lub numeru seryjnego.
- Ewentualne szkody spowodowane użytkowaniem akcesoriów niedostarczonych i/lub niezatwierdzonych przez spółkę Inglesina Baby nie są objęte naszą gwarancją.
- Inglesina Baby S.p.A. zrzeka się wszelkiej odpowiedzialności za uszkodzenia mienia lub obrażenia osób wynikające z niewłaściwego i/lub nieprawidłowego użycia wyrobu.
- Po upływie okresu gwarancyjnego, spółka gwarantuje serwisowanie własnych produktów w ciągu maksymalnie czterech (4) lat od daty wprowadzenia ich na rynek, po upływie których oceniona zostanie możliwość interwencji przypadku po przypadku.

CZĘŚCI ZAMIENNE / SERWIS POSPRZEDAŹNY

- Aby zapewnić doskonałe i długotrwałe funkcjonowanie produktu należy regularnie sprawdzać jego systemy bezpieczeństwa. W przypadku pojawienia się jakiegokolwiek problemu i/lub anomalii, zabrania się jego stosowania. Należy się natychmiast skontaktować z Autoryzowanym Sprzedawcą lub Serwisem Klientów Inglesina.
- Nie używać części wymiennych lub akcesoriów niedostarczonych i/lub niezatwierdzonych przez Inglesina Baby.

CO ZROBIĆ, GDY KONIECZNE JEST SERWISOWANIE

- W razie konieczności serwisowania produktu należy natychmiast skontaktować się ze Sprzedawcą produktów Inglesina, u którego dokonano zakupu upewniając się, że posiada się "Serial Number" (numer seryjny) produktu będącego przedmiotem zgłoszenia.
- Zadaniem Sprzedawcy jest skontaktowanie się ze spółką Inglesina, aby ocenił jak najodpowiedniejszy sposób interwencji w przypadku po przypadku i udzielił dalszych wskazówek.
- Serwis Obsługi spółki Inglesina udziela również wszystkich koniecznych informacji po przedłożeniu pisemnego zgłoszenia wypełnianego na odpowiednim formularzu znajdującym się na stronie internetowej: inglesina.com w części Gwarancja i Serwis.

ZALECANIA DO CZYSZCZENIA I KONSERWACJI PRODUKTU

- Produkt ten wymaga regularnej konserwacji ze strony użytkownika.
- Nigdy nie forsować mechanizmów lub ruchomych części; w razie wątpliwości najpierw sprawdzić instrukcje.
- Nie odkładać produktu, jeżeli jest jeszcze mokry i nie zostawiać go w wilgotnych pomieszczeniach, ponieważ mogłaby powstać pleśń.
- Przechowywać produkt w suchym miejscu.
- Chronić produkt przed czynnikami atmosferycznymi, wodą, deszczem lub śniegiem; ponadto długotrwałe wystawienie na słońce może spowodować zmianę koloru wielu materiałów.
- Po ewentualnym użyciu produktu na plaży należy go dokładnie wyczyścić i osuszyć, aby usunąć piasek i sól, ponieważ mogłyby one doprowadzić do powstawania korozji.
- Wyczyścić plastikowe i metalowe części wilgotną ściereczką

lub lekkim detergentem; nie używać rozpuszczalników, amoniaku lub benzyny.

- Po ewentualnym kontakcie z wodą dokładnie wysuszyć metalowe części, w celu uniknięcia powstania rdzy.
- Wszystkie ruchome części muszą być utrzymywane w czystości i, jeżeli konieczne nasmarować je lekkim olejem.

ZALECENIA DOTYCZĄCE CZYSZCZENIA POKRYCIA Z TKANINY

- Zalecamy prać pokrycie oddzielnie od innych artykułów.
- Okresowo odświeżać części z tkaniny miękką szcztotką do ubrań.
- Przestrzegać wskazówek dotyczących prania pokrycia z tkaniny przedstawionych na odpowiednich etykietkach.



Prać ręcznie w zimnej wodzie



Nie wybielać



Nie suszyć mechanicznie



Suszyć na płasko w cieniu



Nie prasować



Nie prać na sucho

Nie odwirowywać

- Przed użyciem lub przed odstawieniem dokładnie wysuszyć pokrycie z tkaniny.

• Aby zapobiec ewentualnemu powstawaniu pleśni, zaleca się okresowe wietrzenie gondoli. Należy przede wszystkim oddzielić pokrycie z tkaniny od struktury i przetrzeć dno suchą szmatką.

INSTRUKCJE

SPIS KOMPONENTÓW

rys. 1

STELAŻ APTICA

- A Koła tylne
- B Zespół kół przednich

GONDOLA APTICA

- C Poszycie budki
- D Kołderka do gondoli

WÓZEK SPACEROWY ALL SEASON

- E Siedzisko wózka spacerowego
- F Comfort Cover
- G Pochwyty
- J Daszek

AKCESORIA

- H Uchwyt na butelkę
- K Kosz na drobiazgi
- L Śpiworek (jeżeli obecna)
- M Osłona przeciwdeszczowa (jeżeli obecna)

FOTELIK SAMOCHODOWY CAB 0+ / DARWIN INFANT / DARWIN INFANT RECLINE (JEŻELI OBECNA)

STOJAK (JEŻELI OBECNA)

STELAŻ

OTWIERANIE STELAŻA

rys. 2 Przytrzymując naciśniętą dźwignię (T1) ponieść zdecydowanym ruchem stelaż aż do jego całkowitego otwarcia.

rys. 3 Uwaga: przed użyciem należy się upewnić, że wszystkie mechanizmy blokujące są prawidłowo zablokowane po obu stronach i że żaden z czerwonych wskaźników nie jest widoczny.

ZAKŁADANIE/WYJMOWANIE KÓŁ TYLNYCH

rys. 4 Włożyć tylne koła (A) do poszczególnych gniazd na stelażu i wcisnąć je, aż zatrzasną się na miejscu.

rys. 5 Uwaga: przed użyciem upewnić się, czy koła są poprawnie zamocowane.

W razie konieczności koła tylne można łatwo wymontować.

rys. 6 Aby zdjąć tylne koło (A), należy nacisnąć na dźwignię (A1) i jednocześnie wyjąć je z gniazda na stelażu.

WYJMOWANIE/ZAKŁADANIE ZESPOŁU KÓŁ PRZEDNICH

W razie konieczności oba zespoły kół przednich (B) można łatwo wyjąć.

rys. 7 Naciskając niewielki przycisk (B1), wyjąć zespół kół z gniazda na wsporniku.

rys. 8 Aby zainstalować go ponownie, wystarczy ustawić go i wcisnąć w gniazdo, do momentu usłyszenia kliknięcia

świadczącego o prawidłowym zamocowaniu.

rys. 9 Uwaga: przed użyciem upewnić się, czy koła są poprawnie zamocowane.

ZAMYKANIE STELAŻA

rys. 10 Nacisnąć przycisk (T2) i równocześnie obrócić uchwyt tylnym (T3) aż do całkowitego złożenia stelaża.

Uwaga: sprawdzić zawsze, czy stelaż jest prawidłowo złożony.

rys. 11 Do przenoszenia złożonego stelaża należy używać uchwytu tylnego (T3).

Nie podnosić nigdy stelaża za rączkę.

HAMULEC TYLNYCH KÓŁ

rys. 12 Aby włączyć hamulec, należy nacisnąć na dźwignię środkową (T4).

rys. 13 Aby odblokować hamulec, należy podnieść dźwignię środkową (T4).

Podczas postoju zawsze uaktywnić hamulec.

HAMULEC PRZEDNICH KÓŁ

Stelaż wyposażony jest w koła skrętne.

rys. 14 Aby je zablokować lub odblokować, należy upewnić się, że są prawidłowo ustawione, a następnie nacisnąć dźwignię (B2) znajdującą się na obu zespołach kół przednich.

REGULACJA RĄCZKI

Stelaż jest wyposażony w rączkę teleskopową, którą można wyregulować w 4 różnych położeniach.

rys. 15 Nacisnąć na oba przyciski (T5) i równocześnie podnieść lub obniżyć rączkę dożądanego położenia.

KOSZ NA DROBIAŻEK

Stelaż jest wyposażony w pojemny kosz na różne przedmioty (K), który w razie potrzeby można łatwo wyjąć.

rys. 16 Aby wyjąć kosz, należy odpiąć 4 zatrzaski automatyczne (K1), które mocują go do rurek bocznych, a następnie odłączyć wystającą część z rzepem (K2) od rurki tylnej (T6).

rys. 17 Odczepić 3 dolne zatrzaski automatyczne i wysunąć tylną wystającą część (K3) od zespołu środkowego hamulca.

rys. 18 Odłączyć oba mocowania podnóżka (K4) od poszczególnych sworzni (T7).

rys. 19 Posługując się śrubokrętem lub podobnym narzędziem (brak w zestawie), rozszerzyć gniazda przednie (K5) i jednocześnie wysunąć paski mocujące (K6) z obu stron. Aby zamontować kosz, należy powtórzyć te same czynności w odwrotnej kolejności.

UCHWYT NA BUTELKĘ

Stelaż jest seryjnie wyposażony w uchwyt na butelkę (H).

rys. 20 Aby umocować uchwyt na butelkę, ustawić górną prowadnicę obok zaczepu (H1) na stelażu i popychać, aż do kompletnego zamontowania.

DODATKOWE ELEMENTY TRANSPORTOWE DO STELAŻA: KOŁYSKA, SIEDZISKO WÓZKA SPACEROWEGO I FOTELIK SAMOCHODOWY (zależnie od wyposażenia)

rys. 21 Ze stelaża można korzystać z kołyską Aptica, siedziskiem wózka spacerowego All Season i fotelikiem samochodowym Cab 0+ / Darwin Infant / Darwin Infant Recline zależnie od wyposażenia.

GONDOLA APTICA

MONTAŻ GONDOLI NA STELAŻU

rys. 22 Trzymając kołyskę za rączkę, zamocować ją do stelaża w poszczególnych gniazdach po obu stronach konstrukcji, ustawiając ją wyłącznie zwróconą w stronę rodzica.

rys. 23 Po zainstalowaniu kołyski należy sprawdzić, czy wskaźniki (C1) na obu mechanizmach mocujących mają kolor Zielony. Gdyby były Czerwone, należy prawidłowo ustawić kołyskę tak, aby wskaźniki zmieniły kolor na Zielony.

rys. 24 Uwaga: przed użyciem kołyski należy się zawsze upewnić, że jest ona prawidłowo umocowana z obu stron, ciągnąc ją do góry.

ZDEJMOWANIE GONDOLI ZE STELAŻA

rys. 25 Nacisnąć na umieszczoną na zewnętrznej stronie kołyski dźwignię (C2) i równocześnie podnieść ją, chwytając za uchwyt.

ZAKŁADANIE POSZYCIA DASZKA

rys. 26 Owinąć poszycie daszka (C) wokół uchwytu, mocując je specjalnymi zatrzaskami (C3) i środkową wystającą częścią z rzepem (C4).

rys. 27 Montaż dokończyć, mocując do kołyski rzepy boczne i tylne (C5).

REGULACJA UCHWYTU I DASZKA

rys. 28 Aby wyregulować zarówno uchwyt, jak i daszek kołyski, należy nacisnąć równocześnie dwa przyciski wewnętrzne (C6).

rys. 29 Uwaga: Przed podniesieniem i przeniesieniem gondoli należy sprawdzić, czy uchwyt do przenoszenia znajduje się w pozycji pionowej i jest prawidłowo umocowany z obu stron.

DOCZEPIANIE KOŁDERKI

rys. 30 Aby zamontować na kołysce nakrycie (D), należy umocować najpierw zatrzaski automatyczne (D2), a następnie dwie pętle (D3).

rys. 31 Przednią klapę nakrycia (D1) można rozłożyć i umocować w odpowiednim położeniu, aby chronić dziecko przed zimnem.

rys. 32 Aby ułatwić dostęp do dziecka, nakrycie można częściowo złożyć, odłączając tylko dwa boczne zatrzaski automatyczne (D2). Nakrycie pozostaje umocowane do kołyski przy użyciu dwóch pętli (D3).

REGULACJA OPARCIA

rys. 33 Aby wyregulować oparcie, należy nacisnąć na dźwignię (C6): w chwili uzyskania żądanego odchylenia, należy ustawić dźwignię w pozycji wyjściowej.

WENTYLACJA KOŁYSKI

Kołyska Aptica jest wyposażona w skoordynowany system wentylacji.

rys. 34 Wentylację części dolnej można regulować za pomocą znajdującej się z przodu dźwigni (C7).

rys. 35 O ile występują: Dwie wstawki z siatki na części tylnej i jedna na daszku, umożliwiającą lepszą cyrkulację powietrza we wnętrzu kołyski.

UTRZYMANIE MATERACYKA I POSZYCIA WEWNĘTRZNEGO

Aby zapewnić prawidłowe utrzymanie materacyka i poszycia wewnętrznego, zaleca się co pewien czas je wyjmować.

rys. 36 Aby wyjąć poszycie wewnętrzne, należy je po prostu wysunąć poza obwód kołyski.

KONSERWACJA POSZYCIA KOŁYSKI

rys. 37 W przypadku, gdy okaże się konieczne zdjęcie poszycia kołyski, wystarczy je wysunąć, odczepiając paski obwodowe od gniazd na konstrukcji.

rys. 38 Po zamontowaniu go na miejscu należy się upewnić, że dwie przelotki elastyczne (C8) są prawidłowo włożone pod zaczepy dolne (C9) na obu mechanizmach mocujących.



Uwaga! Nieprawidłowe umieszczenie przelotek elastycznych może uniemożliwić prawidłowe umocowanie kołyski do stelaża.

SIEDZISKO WÓZKA SPACEROWEGO ALL SEASON

MOCOWANIE SIEDZISKA WÓZKA SPACEROWEGO DO STELAŻA

rys. 39 Umocować siedzisko wózka spacerowego (E) do stelaża, ustawiając je na wysokości poszczególnych gniazd na obu bokach konstrukcji.

REGULACJA OPARCIA

rys. 40 Możliwa jest regulacja oparcia w 4 pozycje; działać na centralne urządzenie (E1) i doprowadzić je do żądanej pozycji.

rys. 41 **Uwaga: przed użyciem należy się zawsze upewnić, że siedzisko wózka spacerowego jest poprawnie umocowane z obu stron, ciągnąc je do góry.**

ODŁĄCZANIE SIEDZISKA WÓZKA SPACEROWEGO OD STELAŻA

rys. 42 Nacisnąć na dźwignię (E2) i jednocześnie podnieść siedzisko wózka spacerowego poza stelaż.

Uwaga: nigdy nie wykonywać tej czynności z dzieckiem w środku.

rys. 43 Siedzisko wózka spacerowego może być zwrócone zarówno w kierunku rodzica, jak i w kierunku drogi.

REGULACJA PODNÓŻKA

rys. 44 Do obniżenia podnóżka poruszać obydwo ma dźwigniami (E3) umieszczonymi w jego dolnej części, pochylając go jednocześnie na dół.

rys. 45 Aby podnieść podnóżek wystarczy pociągnąć go do góry; zablokuje się automatycznie.

PASY BEZPIECZEŃSTWA

rys. 46 Sprawdzić, czy pasy są włożone w dziurki na wysokości ramion lub zaraz nad nimi. Jeżeli pozycja nie jest poprawna, wyciągnąć pasy z pierwszej pary dziurek i włożyć je w drugą.

Ustawiać zawsze oba pasy na tej samej wysokości.

rys. 47 Włóż końce pasów tylnych (E4) i pasów biodrowych (E5) do klamry środkowej (E6).

rys. 48 Używać zawsze pasa kroczonego w połączeniu z pasami grzbietowymi, regulując je w poprawny sposób.

Uwaga! Nieprzestrzeganie tego ostrzeżenia może spowodować upadek lub wysiłgnięcie się dziecka i ryzyko zranienia.

Uwaga: dopasować wysokość i długość pasów bezpieczeństwa do wzrostu dziecka.

MONTAŻ POCHWYTU

rys. 49 Aby umocować poręcz (G), należy włożyć ją do specjalnych gniazd (G2) na siedzisku wózka spacerowego, do momentu usłyszenia kliknięcia świadczącego o zablokowaniu.

rys. 50 Pochwyty mogą być otwarte z jednej strony lub kompletnie zdjęte; aby go otworzyć należy nacisnąć na przycisk (G1) i wyciągnąć go z gniazda. Aby wyjąć powtórzyć czynność z drugiej strony.

ZAKŁADANIE DASZKA WÓZKA SPACEROWEGO

rys. 51 Aby przymocować daszek (J), należy stanąć na wysokości bocznych przegubów (J1) na siedzisku wózka spacerowego, włożyć do nich pasek (J2) i pchnąć energicznie aż do całkowitego zablokowania.

rys. 52 Zapiąć najpierw zatrzaski automatyczne (J3) do przegubów bocznych (J1), a następnie wszystkie zatrzaski tylne (J4) na oparciu.

rys. 53 Aby wyregulować budkę, wystarczy ustawić ją w żądanej pozycji.

rys. 54 Daszek jest wyposażony we wkładkę z tkaniny oraz w zasłone przeciwsłoneczną, które - poprzez zwiększenie zakresu przykrycia - umożliwiają lepsze zabezpieczenie przed słońcem.

DEMONTAŻ BUDKI ZE SPACERÓWKI

rys. 55 Aby wyjąć daszek (J) z siedziska wózka spacerowego, należy odłączyć wszystkie zatrzaski (J4), które mocują go do oparcia.

rys. 56 Odpiąć dwa zatrzaski automatyczne (J3), które mocują poszycie do przegubów bocznych (J1), a następnie wyjąć pasek wewnętrzny (J2) z przegubów poprzez energiczne pociągnięcie za niego z obu stron.

KONSERWACJA POKRYCIA BUDKI

W celu poprawnej konserwacji pokrycie budki może być zdjęte.

rys. 57 Po odłączeniu daszka od wózka spacerowego wystarczy wysunąć pasek wewnętrzny (J2).

SKŁADANIE STELAŻA Z ZAŁOŻONYM SIEDZISKIEM WÓZKA SPACEROWEGO (KONFIGURACJA WÓZKA SPACEROWEGO)

Stelaż można złożyć z założonym siedziskiem wózka spacerowego, zarówno gdy zwrócone jest w stronę rodzica, jak i wówczas, kiedy zwrócone jest w stronę drogi.

W stronę rodzica

rys. 58 Przed zamknięciem wózka należy złożyć budkę, pochylić oparcie do pozycji najbardziej poziomej, a następnie całkowicie zamknąć wózek, jak podano wcześniej.

W stronę drogi

rys. 59 Przed zamknięciem wózka należy złożyć budkę i ustawić oparcie w pozycji całkowicie z przodu, a następnie całkowicie zamknąć wózek, jak podano wcześniej.

COMFORT COVER

Siedzisko wózka spacerowego All Season jest wyposażony w seryjny element Comfort Cover.

Cover, opracowany z myślą o większej wygodzie dziecka podczas spacerów i lepszej ochronie podczas zimniejszych pór roku, można łatwo wyjąć.

rys. 60 Aby go wyjąć, wystarczy odpiąć dwa zatrzaski automatyczne (E7), które blokują boki poszycia do konstrukcji, uwalniając w ten sposób dwa mocowania boczne (E8).

rys. 61 Wysunąć paski grzbietowe z obu szelek, a następnie wyjąć je wraz z odcinkami lędwziowymi przez poszczególne otwory.

rys. 62 Wysunąć Cover (F) z oparcia, wyjmując szelki przez poszczególne otwory. Uważać, aby prawidłowo odłączyć go na wysokości urządzenia do regulacji tylnej (E1).

KONSERWACJA POSZYCIA SIEDZISKA WÓZKA SPACEROWEGO

Do poprawnej konserwacji pokrycia zaleca się jego okresowe zdejmowanie.

Aby ułatwić rozłożenie, należy najpierw wyjąć budkę, poręcz i Comfort Cover.

rys. 63 Odpiąć dwa dolne zatrzaski automatyczne (E9) mocujące poszycie do siedziska.

rys. 64 Odłączyć dwa zaczepy boczne (E7), wysunąć boczki z ich gniazd, a następnie poszycie z podnóżka.

rys. 65 Wysunąć pas kroczonego z jego elementu zabezpieczającego, odłączając go od gumki blokującej, a następnie z otworu na siedzisku.

rys. 66 Wyciągnąć pasy lędwziowe ze specjalnego otworu na środku oparcia.

rys. 67 Odpiąć dwa paski (E10) mocujące poszycie do konstrukcji lędwziowej, a następnie wyjąć dwie taśmy mocujące (E11) przez poszczególne otwory (E12).

rys. 68 Odłączyć poszycie od przegubów bocznych budki, wyjąć pasy grzbietowe przez otwory w poszyciu, a następnie

wysunąć je z konstrukcji oparcia.

WYJMOWANIE/MONTOWANIE SYSTEMU PASÓW BEZPIECZEŃSTWA

Wózek spacerowy All Season wyposażony jest w system pasów bezpieczeństwa, który w razie konieczności można wyjąć.

rys. 69 Aby wyjąć pas kroczywy, należy wysunąć pierścień dolny (E13) z otworu na siedzisku (E14).

rys. 70 Aby wyjąć pas lędźwiowy, należy wsunąć taśmy przez otwór w oparciu (E15) i pociągnąć energicznie ich część do momentu odłączenia pierścienia (E16) od jego gniazda. Następnie wysunąć pierścień (E16) przez otwór (E15) i wyjąć całkowicie pas.

rys. 71 Aby wyjąć pasy grzbietowe, wystarczy wysunąć je z pierścieni metalowych (E17) mocujących je do rurki oparcia.

rys. 72 Aby zamontować pas kroczywy, należy włożyć wyłącznie pierścień dolny (E13) w otwór na siedzisku (E14). Pierścień górny (E18) musi pozostać na zewnątrz.

rys. 73 Aby zamontować na miejscu pas lędźwiowy, należy włożyć pierścień (E16) do specjalnego otworu w oparciu i - po ustawieniu pod jednym z zaczepów mocujących (E19), pchnąć go mocno do gniazda.

rys. 74 Aby zamocować ponownie pasy grzbietowe, należy owinąć je pojedynczo wokół rurki oparcia, upewniając się, że nie są odwrócone ani splecione.

rys. 75 Włóż każdy pas do odnośnego pierścienia metalowego (E17), uważając, aby ustawione były na zewnętrznej stronie urządzenia do regulacji oparcia (E1).

Uwaga! Ustawiać zawsze pasy grzbietowe na tej samej wysokości.

rys. 76 Uwaga! Upewnij się, że wszystkie pasy są prawidłowo przymocowane do siedziska wózka spacerowego, pociągając je pojedynczo.

ŚPIWOREK (jeżeli obecna)

rys. 77 Ustawić nakrycie nówek (L), przekładając je

pod poręczą i umocować znajdujące się na nim zatrzaski automatyczne (L1).

rys. 78 Kłapę nakrycia nówek można rozłożyć i umocować w odpowiedniej pozycji, aby uchronić dziecko przed zimnem, przypinając boczne zewnętrzne zatrzaski automatyczne do odpowiednich elementów (L2) na daszku.

rys. 79 Kłapę nakrycia nówek można rozłożyć zarówno w stronę rodzica, jak i w stronę drogi.

OSŁONA PRZECIWDZESZCZOWA (jeżeli obecna)

rys. 80 Aby zamontować osłonę przeciwdeszczową (M), należy ustawić ją na daszku i przypiąć oba zatrzaski automatyczne (M1) na bocznych siedziska wózka spacerowego.

rys. 81 Następnie umocować gumki (M2) wokół rurek przednich, na wysokości zespolu kół.

FOTELIK SAMOCHODOWY CAB 0+ / DARWIN INFANT / DARWIN INFANT RECLINE (jeżeli obecna)

MONTAŻ FOTELIKA NA STELAŻU

rys. 82 Trzymając fotelik za rączkę, zamocować go do stelaża w odpowiednich gniazdach po obu stronach konstrukcji, ustawiając go wyłącznie tak, aby zwrócony był w stronę rodzica.

rys. 83 Uwaga: przed użyciem upewnij się, że fotelik samochodowy jest poprawnie umocowany z obu stron, ciągnąc je do góry.

ZDEJMOWANIE FOTELIKA SAMOCHODOWEGO ZE STELAŻA

rys. 84 Nacisnąć na umieszczoną na części tylnej fotelika dźwignię (S1) i jednocześnie podnieść go poza stelaż, chwytając za uchwyt.

W celu poprawnego zastosowania fotelika samochodowego skonsultować załączoną do niego instrukcję.

AVERTIZĂRI



• **IMPORTANT - CITIȚI CU ATENȚIE ȘI PĂSTRAȚI ACESTE INSTRUCȚIUNI PENTRU CONSULTARE ULTERIOARĂ. SIGURANȚA COPILULUI DUMNEAVOASTRĂ POATE FI ÎN PERICOL DACĂ NU RESPECTAȚI CU ATENȚIE ACESTE INSTRUCȚIUNI.**

• **SIGURANȚA COPILULUI ESTE RESPONSABILITATEA DUMNEAVOASTRĂ.**

• **ATENȚIE! NU LĂSAȚI NICIODATĂ COPILUL NESUPRAVEGHEAT: AR PUTEA FI PERICULOS. FIȚI EXTREM DE ATENȚI CÂND UTILIZAȚI**

PRODUSUL.

• **PENTRU A PREVENI RĂNIREA GRAVĂ CA URMARE A CĂDERILOR ȘI/SAU ALUNECĂRIILOR, UTILIZAȚI ÎNTOTDEAUNA CENTURILE DE SIGURANȚĂ CORECT PRINSE ȘI REGLATE.**

LANDOUL

• Acest produs este adecvat copiilor nou-născuți și copiilor cu greutatea de până la 9 kg.

CĂRUCIORUL

• Conform standardului EN 1888-2:2018 + A1:2022, acest produs este adecvat pentru copii de la naștere și până când ajung la greutatea de 22 kg sau la vârsta de 4 ani, în funcție de condiția care este indeplinită mai întâi.

• Produsul poate fi utilizat pentru copii cu greutatea de până la 22 kg, cu scaunul căruciorului orientat cu fața spre stradă. Se recomandă utilizarea scaunului căruciorului orientat cu fața spre mamă în primele luni de viață a copilului și, în orice

caz, pentru o greutate maximă de 15 kg.

SCAUNUL PENTRU MAȘINĂ

• Acest produs este adecvat copiilor nou-născuți și copiilor cu greutatea de până la 13 kg.

• Se recomandă reglarea spătarului landoului și/sau al scaunului căruciorului în poziția cea mai înclinată, când acestea sunt utilizate pentru nou-născuți.

• Șasiul Aptica Inglesina se utilizează exclusiv împreună cu scaunul de cărucior All Season corespunzător, cu landoul Maxi Aptica și cu scaunele auto Cab 0+ sau Darwin Infant sau Darwin Infant Recline. Dacă aveți dubii, consultați site-ul inglesina.com sau adresați-vă Vânzătorului Autorizat sau Serviciului de Asistență Clienți Inglesina.

CĂRUCIORUL - SISTEMUL DE CĂLĂTORIE

• ATENȚIE NU LĂSAȚI NICIODATĂ COPILUL NESUPRAVEGHEAT.

• ATENȚIE ÎNAINTE DE UTILIZARE, ASIGURAȚI-VĂ CĂ PRODUSUL ESTE COMPLET DESCHIS ȘI CĂ TOATE DISPOZITIVELE DE BLOCARE ȘI DE SIGURANȚĂ SUNT CORECT FIXATE.

• ATENȚIE PENTRU A EVITA RĂNIREA COPIILOR, ASIGURAȚI-VĂ CĂ ACEȘTIA SE AFLĂ LA DISTANȚĂ ÎN TIMP CE DESCHIDEȚI ȘI ÎNCHIDEȚI ACEST PRODUS.

• ATENȚIE NU ÎI PERMITEȚI COPILULUI SĂ SE JOACE CU ACEST PRODUS.

• ATENȚIE FIXAȚI COPILUL BINE CU CENTURILE DE SIGURANȚĂ.

• ATENȚIE ACEST CĂRUCIOR/LANDOU NU POATE FI UTILIZAT PENTRU A ALERGA SAU PATINA.

• ACEST PRODUS TREBUIE SĂ FIE UTILIZAT NUMAI ATUNCI CÂND VĂ DEPLASAȚI PE JOS.

• ATENȚIE VERIFICAȚI DACĂ LANDOUL, CĂRUCIORUL SAU SCAUNUL PENTRU MAȘINĂ SUNT FIXATE CORECT ÎNAINTE DE UTILIZARE.

• PENTRU A EVITA ACCIDENTELE, ASIGURAȚI-VĂ CĂ VEHICULUL ESTE ȚINUT DEPARTE DE UȘILE CU

ÎNCHIDERE AUTOMATĂ (DE EX., TRENURI, ASCENSOARE).

• Pentru a evita rănirea gravă cauzată de căderi sau de alunecări, utilizați întotdeauna sistemul de siguranță reglat în mod adecvat.

• Utilizarea corectă a centurilor sistemului de reținere nu înlocuiește necesitatea supravegherii corespunzătoare de către un adult.

• Trebuie să rețineți că bara pentru mâini nu este un sistem de reținere. Folosiți întotdeauna centurile sistemului de reținere.

• Nu ridicați căruciorul utilizând bara pentru mâini pentru că aceasta ar putea să se desprindă.

LANDOU

• LANDOUL ESTE DESTINAT COPIILOR CARE NU POT SĂ STEA SINGURI ÎN ȘEZUT, CARE NU SE POT ÎNTOARCE ȘI CARE NU SE POT RIDICA SPRIJININDUSE PE MÂINI SAU PE GENUNCHI. GREUTATEA MAXIMĂ A COPILULUI: 9 KG.

• NU LĂSAȚI ALȚI COPII SĂ SE JOACE NESUPRAVEGHEAȚI ÎN APROPIEREA LANDOULUI.

• NU UTILIZAȚI LANDOU DACĂ ACESTA PREZINTĂ COMPONENTE RUPTE, DETERIORATE SAU DACĂ LIPESC ANUMITE COMPONENTE.

• Nu utilizați și nu adăugați saltelețe diferite de cea furnizată împreună cu landoul sau aprobată de Producător.

• **PERICOL DE SUFOCARE** pentru copii. Verificați întotdeauna dacă în jurul feței copilului există spațiu suficient pentru a evita blocarea fluxului de aer. Fâșiile de material pot cauza strangularea. Nu amplasați obiecte prevăzute cu fâșii de material în jurul gâtului copilului, precum panglicile sau șnururile glugilor sau ale suzetelor. Nu atașați fâșii de material sau șnururi de produs sau jucării. Nu lăsați obiecte moi, jucării de plus, apărătoarele laterale și adaptoarele în landou pentru că ar putea fi periculoase.

• Landoul Inglesina Maxi Aptica poate fi utilizat exclusiv împreună cu suportul Standup Inglesina.

• Când copilul se află în landou, capul său nu trebuie să fie niciodată mai jos decât corpul.

• Verificați dacă mânerul de transport se află în poziție verticală și dacă este fixat corect în ambele părți, înainte de a ridica sau transporta landoul.

• Înainte de a ridica sau de a transporta landoul, verificați întotdeauna dacă spătarul este reglat în poziția cea mai joasă.

• Înainte de utilizare, asigurați-vă că landoul este fixat corect de șasiu trăgând mânerul în sus.

• Landoul poate fi utilizat ca sistem de siguranță pentru transportul în mașină, doar dacă este dotat cu Kitul adecvat (Kit Auto Maxi).

Centura kitului auto trebuie scoasă sau ascunsă când utilizați landoul în situații diferite de transportul în mașină, pentru

perioade de somn fără supravegherea copilului (consultați manualul Kitului Auto).

• Mănerul și partea inferioară a landoului trebuie să fie inspectate în mod regulat, pentru a detecta eventualele semne de deteriorare sau de uzură.

UTILIZAREA LANDOULUI SEPARAT DE ȘASIU

• **ACEST PRODUS ESTE DESTINAT EXCLUSIV COPIILOR CARE NU POT SĂ STEA SINGURI ÎN ȘEZUT.**

• **UTILIZAȚI PRODUSUL NUMAI PE O SUPRAFAȚĂ ORIZONTALĂ, PLANĂ, STABILĂ ȘI USCATĂ.**

• **PERICOL DE CĂDERE:** Mișcările copilului ar putea să cauzeze alunecarea produsului. Nu poziționați niciodată produsul lângă marginile meselor, ale suprafețelor de lucru sau ale suprafețelor înălțate.

• **PERICOL DE SUFOCARE:** Este posibil ca produsul să se răstoarne pe suprafețe moi și să sufocă copilul. Nu poziționați NICIODATĂ produsul pe paturi, canapele sau alte suprafețe moi.

SIGURANȚĂ

• Verificați înainte de asamblare ca produsul și toate componentele sale să nu prezinte daune datorate transportului; în acest caz produsul nu trebuie utilizat și va trebui păstrat departe de copii.

• Pentru siguranța copilului dumneavoastră, înainte de a utiliza produsul, înlăturați și eliminați toate pungile din plastic și elementele ce fac parte din ambalaj și nu le lăsați la îndemâna nou-născuților și copiilor.

• Acest produs trebuie utilizat pentru un singur copil.

• Înainte de utilizare:

- asigurați-vă că produsul este montat corect, că toate componentele acestuia sunt fixate corect și că toate mecanismele sunt cuplate. Asigurați-vă că husa este montată corect pe structură.

- asigurați-vă că șasiul este complet deschis și că toate mecanismele de fixare sunt cuplate.

- asigurați-vă că landoul, scaunul căruciorului sau scaunul auto sunt fixate corect trăgându-le în sus.

• Acordați atenție când deschideți și închideți produsul, pentru a evita să vă prindeți degetele. Urmați cu strictețe pașii indicați în imaginile din manual.

• Nu efectuați operațiuni de deschidere, închidere sau demontare a produsului când copilul se află în acesta.

• Fiți foarte atenți când efectuați aceste operațiuni și copilul se află în apropiere.

• În timpul acestor operațiuni, este posibil să vă prindeți sau să vă răniți degetele.

• În timpul așezării și scoaterii copilului din cărucior/landou,

în timpul staționării și montării/demontării accesoriilor asigurați-vă că frâna este mereu activată.

Utilizați întotdeauna frâna, chiar și atunci când vă opriți pentru scurt timp.

• Când parcați căruciorul într-un loc, verificați dacă frâna a fost cuplată corect, deplasând în față și în spate produsul. Asigurați-vă că ambele roți sunt frânate.

• Nu amplasați niciodată produsul în apropierea scărilor sau treptelor, chiar dacă frâna este introdusă, pentru că este posibil ca mișcările copilului să cauzeze alunecarea produsului.

• Nu lăsați șasiul cu scaunul căruciorului/landoul/scaunul auto fixat pe o suprafață înclinată când copilul se află în acesta, chiar dacă frâna este introdusă. Eficiența frânelor este limitată de pantele abrupte.

• Țineți în permanență mânerul atunci când vă aflați lângă străzi cu mult trafic, lângă șine de tren sau în caz de vânt puternic deoarece, chiar dacă frâna este cuplată corect, produsul s-ar putea deplasa.

• Nu utilizați niciodată șasiul cu scaunul căruciorului/landoul/scaunul auto fixat pentru a urca sau coborî scări sau scări rulante când copilul se află în acesta pentru că este posibil să pierdeți brusc controlul produsului sau copilul ar putea să cadă. Acordați atenție sporită și când urcați sau coborâți o treaptă sau alte suprafețe accidentate.

• Sarcina maximă a coșulețului pentru obiecte este de 5 kg și cea a suportului pentru biberon este de 0,5 kg. Nu utilizați suportul pentru biberon pentru a transporta băuturi calde. Nu depășiți sarcina maximă recomandată.

• Orice sarcină aplicată mânerului și/sau spătarului și/sau în partea laterală a produsului, poate compromite stabilitatea produsului.

• Atașarea animalelor domestice de produs poate compromite stabilitatea și cauza desprinderea.

• Trebuie să fiți conștienți de pericolele reprezentate de flăcările libere sau alte surse de căldură cum ar fi radiatoarele, șemineurile, sobele electrice și cu gaz, etc.: nu lăsați produsul în apropierea acestor surse de căldură.

• Asigurați-vă că toate sursele posibile de pericol (de exemplu: cabluri, fire electrice, etc.) sunt păstrate departe de copil.

• Nu lăsați produsul cu copilul în el unde există sfori, perdele sau alte lucruri pe care copilul ar putea să se cațere sau care i-ar putea cauza sufocarea sau strangularea.

• Nu ridicați niciodată șasiul cu scaunul căruciorului/landoului/scaunul auto fixat în cazul în care copilul se află în interiorul acestuia.

• **ATENȚIE: PERICOL DE STRANGULARE** - Mănerul / curelele genți trebuie să fie ținute departe de landou și de scaunul căruciorului.

• **PERICOL DE CĂDERE** - Evitați să așezați copiii pe spătar. Zona scaunului este cea delimitată de centurile de siguranță.

• Nu lăsați niciodată copilul să se așeze sau să stea în picioare pe coșuleț, deoarece produsul s-ar putea răsturna și ar putea provoca răni grave.

SFATURI PENTRU UTILIZARE

• Nu utilizați produsul dacă prezintă rupturi sau componente lipsă.

• Inspectați în mod regulat produsul și componentele sale, pentru a detecta eventualele semne de deteriorare și/sau uzură, zone decusate și rupturi. În cazul deteriorării sau al funcționării defectuoase, nu lăsați produsul la îndemâna copiilor, nu îl utilizați și/sau nu încercați să îl reparați, ci contactați imediat distribuitorul autorizat, pentru a solicita piese de schimb sau reparații.

• Nu permiteți altor copii sau animale să se joace nesupravegheați în apropierea produsului sau să se cațere pe acesta.

• Operațiunile de montare, demontare și reglare trebuie să fie efectuate numai de către persoane adulte. Asigurați-vă

că persoanele care utilizează produsul (dădăcă, bunici, etc.) cunosc funcționarea corectă a acestuia. Acest produs trebuie utilizat doar de un adult.

- În timpul operațiunilor de reglare, asigurați-vă că părțile mobile ale produsului nu vin în contact cu copilul (de exemplu: spătarul, capota etc.). Asigurați-vă întotdeauna că frâna este cuplată complet în timpul acestor operațiuni.
- Nu lăsați copilul când pe șasiu este fixat scaunul căruciorului/landoul/scaunul auto, când vă deplasați cu mijloace de transport (de exemplu, tren, autobuz etc.).
- Nu utilizați scaunul căruciorului ca scaun auto.
- Îndepărtați conținutul coșulețului înainte de a închide șasiul.
- Când nu îl folosiți, produsul trebuie pus la loc, departe de copii. Produsul nu trebuie utilizat ca o jucărie! Nu îi permiteți copilului să se joace cu acest produs.
- Nu fixați/scoateți scaunul căruciorului când copilul este așezat în cărucior și nu transportați copilul în scaun, separat de șasiu.
- În caz de expunere prelungită la soare, așteptați ca produsul să se răcească înainte de a-l utiliza.
- Pentru a evita supraîncălzirea și arsurile de soare, nu expuneți copilul la lumina directă a soarelui perioade îndelungate, chiar dacă ați coborât capota complet.
- Utilizarea scaunului auto cu șasiul nu înlocuiește un landou sau un pat. Când copilul are nevoie de somn, vă recomandăm să utilizați un cărucior, landou sau patul adecvat.

APĂRĂTOARE DE PLOAIE

AVERTIZĂRI!

- Utilizați apărătoarea de ploaie sub supravegherea unui adult.
- Când utilizați produsul, asigurați-vă că apărătoarea de ploaie nu intră în contact cu fața copilului pentru că acest lucru poate cauza sufocarea acestuia.
- Nu folosiți niciodată apărătoarea de ploaie fără capota care o ține departe de fața copilului. Instalarea corectă a apărătoarei de ploaie se face cu capota deschisă, așa cum se arată în instrucțiuni.
- Utilizați apărătoarea de ploaie exclusiv cu produsul Inglesina indicat.
- Nu utilizați apărătoarea de ploaie pe produse diferite de cele recomandate de producător.
- Pentru a evita riscul de sufocare sau de supraîncălzire, nu utilizați niciodată apărătoarea de ploaie atunci când vremea este însoțită sau în spații închise.
- Spălați apărătoarea de ploaie manual, la 30° C.

GARANȚIA CONVENȚIONALĂ A PRODUCĂTORULUI

- Inglesina Baby S.p.A. garantează că acest articol a fost proiectat și fabricat în deplin respect față de normele/regulamentele privind produsele, calitatea și siguranța acestora în vigoare în cadrul Comunității Europene și în Țările în care aceste produse sunt comercializate.
- Inglesina Baby S.p.A. garantează că în timpul și la încheierea procesului de producție, produsul a fost supus mai multor controale de calitate. Inglesina Baby S.p.A. garantează ca acest articol, în momentul achiziționării de la Distribuitorul Autorizat nu prezintă defecte de montaj și fabricație.
- Prezenta garanție nu anulează drepturile consumatorului recunoscute în legislația națională în vigoare, care poate fi diferită în funcție de țara în care produsul a fost achiziționat și ale cărei cerințe, în cazul în care intră în contradicție cu clauzele prezentei garanții, prevalează asupra conținutului prezentei garanții.
- Dacă produsul prezintă defecte ale materialelor și/sau defecte de fabricație constatate în momentul achiziției sau în timpul utilizării normale, astfel cum sunt descrise în manualul de instrucțiuni respectiv, Inglesina Baby S.p.A. Recunoaște valabilitatea garanției pentru o perioadă de 24 de luni

consecutive de la data achiziției.

- Garanția este valabilă doar în țara în care produsul a fost achiziționat și dacă achiziția a fost efectuată de la un Vânzător autorizat.
- Garanția recunoscută este valabilă pentru primul proprietar al articolului achiziționat.
- Garanția acoperă înlocuirea sau repararea gratuită a pieselor despre care s-a constatat că prezintă defecte de fabricație. Inglesina Baby S.p.A. își rezervă dreptul de a decide din proprie inițiativă să aplice garanția prin repararea sau înlocuirea produsului.
- Pentru a beneficia de garanție, cumpărătorul trebuie să prezinte numărul de serie al produsului și copia chitanței eliberate în momentul achiziției produsului, asigurându-se că data achiziției este ușor lizibilă.
- Garanția nu este asigurată în cazul în care:
 - produsul este utilizat în diferite scopuri care nu sunt indicate în mod expres în manualul de instrucțiuni respectiv.
 - produsul nu este utilizat în conformitate cu manualul de instrucțiuni respectiv.
 - produsul a fost reparat în centre de asistență neautorizate sau nerecunoscute de către producător.
 - produsul a fost modificat și/sau manipulat, atât în ceea ce privește partea structurii, cât și cea textilă, fără autorizația expresă a producătorului. Eventuale modificări aduse produsului scutesc Inglesina Baby S.p.A. de orice responsabilitate.
 - defectul se datorează neglijenței sau neatenției în timpul utilizării (ex. lovitura violentă a părților structurii, punerea la substanțe chimice agresive, etc.).
 - produsul prezintă urme de uzură normală (ex. roți, părți mobile, textile) datorate utilizării normale zilnice în mod prelungit.
 - produsul a fost deteriorat, inclusiv accidental, de proprietar sau de terțe părți (de exemplu, atunci când a fost expedit într-un bagaj utilizându-se mijloacele de transport aerian sau alte mijloace de transport).
 - produsul este trimis vânzătorului pentru a beneficia de asistență fără chitanța originală și/sau fără număr de serie sau când data de achiziție indicată pe chitanță și/sau numărul de serie nu sunt ușor lizibile.
- Daunele datorate utilizării accesoriilor nelavrate și/sau neaprobate de Inglesina Baby, nu sunt acoperite de garanție.
- Inglesina Baby S.p.A. nu își asumă nicio responsabilitate pentru daune cauzate lucrurilor sau persoanelor ce derivă din utilizarea neadecvată și/sau incorectă a produsului.
- După expirarea perioadei de garanție, Societatea noastră garantează asistența propriilor produse pe o perioadă de maxim patru (4) ani de la data punerii pe piață a acestora; după această dată va fi evaluată posibilitatea de asistență pentru fiecare caz în parte.

PIESE DE SCHIMB / ASISTENȚĂ POST-VÂNZARE

- Verificați cu regularitate dispozitivele de siguranță pentru a vă asigura de funcționarea corectă a acestora în timp. În cazul în care se prezintă probleme și/sau defecte de orice fel, utilizarea produsului este interzisă. Contactați imediat Vânzătorul Autorizat sau Serviciul de Asistență Clienți Inglesina.
- Nu utilizați piese de schimb sau accesorii care nu sunt furnizate și/sau aprobate de Inglesina Baby.

CE TREBUIE SĂ FACETI DACĂ AVEȚI NEVOIE DE ASISTENȚĂ

- În cazul în care aveți nevoie de asistență privind produsul, contactați imediat Distribuitorul Inglesina de la care l-ați achiziționat; asigurați-vă că aveți la îndemână "Serial Number" (Numărul de serie) corespunzător produsului pentru care aveți nevoie de asistență.

- Distribuitorul are datoria de a contacta Inglesina cu scopul de a evalua modul cel mai potrivit de intervenție în funcție de fiecare caz în parte și de a vă oferi indicațiile de care aveți nevoie.
- Serviciile de Asistență Inglesina vă stă la dispoziție cu toate informațiile necesare prin intermediul cererii scrise care poate fi completată pe site-ul web: inglesina.com - secțiunea Garanție și Asistență.

SFATURI PENTRU CURĂȚAREA ȘI ÎNTREȚINEREA PRODUSULUI

- Acest produs necesită o întreținere regulată din partea utilizatorului.
- Nu forțați niciodată mecanismele sau componentele mobile; în caz de dubii, verificați mai întâi instrucțiunile.
- Nu puneți la păstrare produsul dacă este încă ud și nu-l lăsați în locuri umede deoarece s-ar putea forma mucegai.
- Păstrați produsul într-un loc uscat.
- Protejați produsul de agenții atmosferici, apă, ploaie sau zăpadă; de asemenea expunerea continuă și prelungită la soare ar putea cauza schimbări de culoare a textilelor.
- După o eventuală utilizare pe plajă, curățați și uscați cu atenție produsul pentru a îndepărta nisipul și sarea întrucât acesta ar putea rugini.
- Curățați componentele din plastic și din metal cu o cârpă umedă sau cu un detergent delicat; nu utilizați solvenți, amoniac sau benzină.
- Uscați atent componentele din metal după un eventual contact cu apa, pentru a preveni formarea ruginii.
- Păstrați curate toate componentele în mișcare și dacă

trebuie lubrifiați-le cu un ulei delicat.

SFATURI PENTRU CURĂȚAREA CĂPTUȘELII TEXTILE

- Vă sfătuim să spălați căptușeala separat de alte articole.
- Împrosățați periodic părțile din material textil cu o perie moale pentru haine.
- Respectați regulile de spălare a căptușelii textile prezentate pe etichetele aferente.



Spălați cu mâna în apă rece



Nu înălbiți



Nu uscați mecanic



Uscați produsul la umbră



Nu călcați



Nu folosiți spălarea uscată

Nu centrifugați

- Uscați perfect căptușeala din material textil, înainte de a o utiliza sau de a o pune la loc.
- Pentru a preveni eventuala formare de mucegai, vă sfătuim să aerisiți periodic landoul. În special, separați căptușeala textilă de structură și treceți o cârpă uscată pe fund.

INSTRUCȚIUNI

LISTĂ COMPONENTE

fig. 1

ȘASIU APTICA

- A Roți spate
- B Ansamblul roților anterioare

LANDOUL APTICA

- C Husă capotă
- D Husă landou

CĂRUȚIOR ALL SEASON

- E Scaun cărucior
- F Comfort Cover
- G Bară pentru mâini
- J Capotă

ACCESORII

- H Suport biberon
- K Coșuleț pentru obiecte
- L Husă pentru picioare (dacă există)
- M Apărătoare de ploaie (dacă există)

SCAUN PENTRU MAȘINĂ CAB 0+ / DARWIN INFANT / DARWIN INFANT RECLINE (DACĂ EXISTĂ)

STANDUP (DACĂ EXISTĂ)

ȘASIU

DESCHIDERE ȘASIU

fig. 2 Ținând apăsată maneta (T1) ridicați ferm șasiul până la deschiderea sa completă.

fig. 3 **Atenție: asigurați-vă că toate mecanismele de închidere sunt cuplate corespunzător pe ambele laturi**

înainte de utilizare și că niciunul dintre indicatorii roși nu este vizibil.

MONTARE/DEMONTARE ROȚI DIN SPATE

fig. 4 Introduceți roțile posterioare (A) în locașurile de pe șasiu și împingeți-le până când se aude clicul care confirmă efectuarea fixării.

fig. 5 **Atenție: asigurați-vă că roțile sunt bine fixate înainte de utilizare.**

Dacă este necesar, roțile din spate pot fi scoase cu ușurință.

fig. 6 Pentru a scoate roata posterioară (A), acționați asupra manetei (A1) și, simultan, scoateți-o din locașul de pe șasiu.

DEMONTARE/MONTARE GRUP ROȚI DIN FAȚĂ

Dacă este necesar, ambele grupuri de roți din față (B) pot fi scoase cu ușurință.

fig. 7 Apăsând pe butonul mic (B1), scoateți grupul de roți din locașul de pe suport.

fig. 8 Pentru a-l reinstala, este suficient să îl poziționați și să îl împingeți în locaș până când auziți declicul care indică montarea corectă.

fig. 9 **Atenție: asigurați-vă că roțile sunt bine fixate înainte de utilizare.**

ÎNCHIDEREA ȘASIULUI

fig. 10 Apăsăți pe butonul (T2) și, simultan, rotiți mânerul posterior (T3) până la închiderea completă a șasiului.

Atenție: verificați întotdeauna dacă șasiul este închis corect.

fig. 11 Pentru a transporta șasiul închis, utilizați mânerul posterior (T3).

Nu ridicați niciodată șasiul de mâner.

FRÂNĂ ROTI DIN SPATE

fig. 12 Pentru a acționa frâna, apăsați pe maneta din mijloc (T4).

fig. 13 Pentru a debloca frâna, apăsați pe maneta din mijloc (T4).

Acționați întotdeauna frâna în timpul staționării.

BLOCARE/DEBLOCARE ROTI DIN FAȚĂ

Șasiul este dotat cu roți pivotante.

fig. 14 Pentru a le bloca sau a le debloca, asigurați-vă că sunt aliniate corect, apoi acționați maneta (B2) amplasată pe ambele ansambluri ale roților anterioare.

REGLAREA MÂNERULUI

Șasiul este prevăzut cu un mâner telescopic, reglabil în 4 poziții diferite.

fig. 15 Acționați ambele butoane (T5) și, simultan, ridicați sau coborâți mânerul până la poziția dorită.

COȘULEȚ PENTRU OBIECTE

Șasiul este dotat cu un coșuleț încăpător pentru obiecte (K), care poate fi îndepărtat cu ușurință dacă este necesar.

fig. 16 Pentru a scoate coșulețul, desfaceți cele 4 capse mari (K1) care îl fixează de tuburile laterale, apoi desprindeți clapa cu „arici” (K2) de pe tubul posterior (T6).

fig. 17 Desfaceți cele 3 capse mari inferioare și scoateți clapa cu „arici” (K3) posterioară din ansamblul frânei centrale.

fig. 18 Scoateți ambele cârlige ale suportului pentru picioare (K4) din știfturile respective (T7).

fig. 19 Cu ajutorul unei șurubelnițe sau al unei unelte similare (nu este inclusă), dilatați locașurile anterioare (K5) și, în același timp, scoateți benzile de prindere (K6) de pe ambele părți.

Pentru a monta la loc coșulețul, repetați operațiile de mai sus în ordine inversă.

SUPORT PENTRU BIBERON

Șasiul este dotat standard cu un suport pentru biberon (H).

fig. 20 Pentru a fixa suportul pentru biberon, poziționați ghidajul superior în dreptul cârligului (H1) de pe șasiu și împingeți în locaș până la fixarea completă.

DISPOZITIVE DE TRANSPORT CARE SE POT MONTA PE ȘASIU: LANDOU, SCAUN CĂRUCIOR ȘI SCAUN AUTO (dacă este disponibil)

fig. 21 Șasiul poate fi utilizat cu landoul Aptica, scaunul căruciorului All Season, și scaunul auto Cab 0+ / Darwin Infant / Darwin Infant Recline dacă este disponibil.

LANDOUL APTICA

FIXAREA LANDOULUI PE ȘASIU

fig. 22 Ținând landoul de mâner, agățați-l de șasiu în dreptul locașurilor corespunzătoare de pe ambele părți ale structurii, poziționându-l exclusiv cu fața către părinte.

fig. 23 După ce ați instalat landoul, verificare dacă indicatoarele (C1) marcate pe ambele dispozitive de fixare, sunt **Verzi**. Dacă sunt **Roșii**, re poziționați corect landoul până când indicatoarele devin **Verzi**.

fig. 24 **Atenție: înainte de utilizare, asigurați-vă întotdeauna că suportul este bine fixat pe ambele părți trăgându-l în sus.**

DESPRINDERE A LANDOULUI DE PE ȘASIU

fig. 25 Apăsați pe maneta (C2) poziționată în exteriorul landoului și, simultan, ridicați-o, apucând-o de mâner.

MONTAREA HUSEI CAPOTEI

fig. 26 Înfășurați husa capotei (C) în jurul cadrului, fixând-o cu capsele corespunzătoare (C3) și cu clapa cu sistem de închidere velcro central (C4).

fig. 27 Finalizați montarea, fixând sistemele de închidere

velcro laterale și posterioare (C5) de landou.

REGLAREA MANETEI ȘI A CAPOTEI

fig. 28 Pentru a regla atât cadrul, cât și capota landoului, apăsați simultan pe cele două butoane interne (C6).

fig. 29 **Atenție: Verificați dacă mânerul de transport se află în poziție verticală și dacă este fixat corect în ambele părți, înainte de a ridica sau transporta landoul.**

FIXAREA HUSEI

fig. 30 Pentru a monta husa (D) de landou, fixați, în primul rând, capsele (D2), apoi cele două capse cu orificiu (D3).

fig. 31 Clapa anterioară a husei (D1) poate fi extinsă și fixată într-o poziție adecvată pentru a proteja copilul împotriva frigului.

fig. 32 Pentru a facilita accesul la copil, husa poate fi îndoită parțial, desprinzând doar cele două capse laterale (D2). Husa rămâne fixată de landou prin intermediul celor două capse cu orificiu (D3).

REGLAREA SPĂTARULUI

fig. 33 Acționați asupra manetei (C6) pentru reglarea spătarului: odată obținută înclinarea dorită, poziționați din nou maneta în poziția inițială.

AERISIREA LANDOULUI

Landoul Aptica este dotat cu un sistem de aerisire coordonat.

fig. 34 Aerisirea părții de jos poate fi reglată lata apăsând pe maneta (C7) poziționată anterior.

fig. 35 Dacă sunt disponibile: Cele două inserții cu orificii situate pe partea din spate și pe capotă, asigură o circulație mai bună a aerului în interiorul landoului.

ÎNȚREȚINEREA SALTELUȚEI ȘI A CĂPTUȘELII INTERNE

Vă sfătuim să scoateți periodic salteluța și căptușeala internă pentru a le întreține corect.

fig. 36 Pentru a îndepărta căptușeala internă, scoateți-o, pur și simplu, din interiorul landoului.

ÎNȚREȚINEREA HUSEI LANDOULUI

fig. 37 Dacă este necesar să îndepărtați căptușeala landoului, este suficient să o scoateți, desprinzând benzile perimetrare de pe locașurile de pe structură.

fig. 38 După ce ați pus-o la loc, asigurați-vă că cele două fășii elastice (C8) sunt introduse perfect sub clapete inferioare (C9) situate pe ambele dispozitive de fixare.

Atenție! Poziționarea incorectă a fășiilor elastice ar putea afecta fixarea corectă a landoului pe șasiu.

SCAUN CĂRUCIOR ALL SEASON

FIXAREA SCAUNULUI CĂRUCIORULUI DE ȘASIU

fig. 39 Fixați scaunul căruciorului (E) de șasiu, poziționându-l în dreptul locașurilor corespunzătoare pe ambele părți laterale ale structurii.

REGLAREA SPĂTARULUI

fig. 40 Puteți regla spătarul în 4 poziții; acționați asupra dispozitivului central (E1) și aduceți-l în poziția dorită.

fig. 41 **Atenție: înainte de utilizare, asigurați-vă întotdeauna că scaunul căruciorului este bine fixat pe ambele părți trăgându-l în sus.**

DESPRINDERE A SCAUNULUI CĂRUCIORULUI DE PE ȘASIU

fig. 42 Apăsați pe maneta (E2) și, simultan, ridicați scaunul căruciorului de pe șasiu.

Atenție: nu efectuați niciodată prinderea/desprinderea cu copilul în cărucior.

fig. 43 Se poate utiliza scaunul căruciorului atât orientat spre părinte, cât și spre stradă.

REGLAREA SUPORTULUI DE SPRIJIN PENTRU PICIOARE

fig. 44 Pentru a coborî suportul pentru picioare, acționați asupra manetelor (E3) situate în partea de jos a acestuia, împingându-le în același timp în jos.

fig. 45 Pentru a înălța suportul este suficient să îl trageți în sus: se va bloca automat.

CENTURI DE SIGURANȚĂ

fig. 46 Verificați ca centurile să fie introduse în fante la înălțimea spatelui sau imediat deasupra. Dacă poziția nu este corectă, scoateți centurile din prima pereche de fante și reintroduceți-le în a doua.

Poziționați întotdeauna ambele centuri la aceeași înălțime.

fig. 47 Introduceți capetele centurilor dorsale (E4) și ale centurilor abdominale (E5) în catarama centrală (E6).

fig. 48 Utilizați întotdeauna centura abdominală împreună cu cele dorsale, reglându-le în mod corect.

Atenție! Nerespectarea acestei măsuri de siguranță poate cauza căderea sau alunecarea copilului, cu riscul de a se răni.

Atenție: adaptați înălțimea și lungimea centurilor de siguranță în funcție de vârsta copilului.

FIXAREA BAREI PENTRU MĂINI

fig. 49 Pentru a fixa bara pentru mâini (G), introduceți-o în locașurile corespunzătoare (G2) de pe scaunul căruciorului, până când se aude clicul care confirmă efectuarea fixării.

fig. 50 Bara pentru mâini poate fi deschisă pe o parte sau înlăturată complet; pentru a o deschide, apăsați butonul (G1) și scoateți-o din locașul său. Pentru a o scoate repetați operațiunea și pe partea cealaltă.

MONTAREA CAPOTEI CĂRUCIORULUI

fig. 51 Pentru a cupla capota (J), poziționați-o în dreptul articulațiilor laterale (J1) de pe scaunul căruciorului, introduceți banda (J2) și împingeți ferm până la cuplarea completă.

fig. 52 Mai întâi închideți capsele (J3) pe articulațiile laterale (J1), apoi toți nasturii posteriori (J4) de pe spătar.

fig. 53 Pentru a regla capota, este suficient să o împingeți în poziția dorită.

fig. 54 Capota este dotată cu o inserție suplimentară din țesătură și cu parasolar care, mărind raza de acoperire, facilitează o protecție sporită împotriva soarelui.

DESPRINDEREA CAPOTEI DE PE CĂRUCIOR

fig. 55 Pentru a scoate capota (J) de pe scaunul căruciorului, desfaceți toate capsele (J4) care o fixează pe spătar.

fig. 56 Desfaceți cele două capse mari (J3) care fixează husa de articulațiile laterale (J1), apoi scoateți banda internă (J2) din articulații, trăgând-o energic de ambele părți.

ÎNTREȚINEREA CĂPTUȘELII CAPOTEI

Căptușeala capotei poate fi înlăturată pentru a permite întreținerea corectă.

fig. 57 După ce capota a fost detașată de cărucior, va fi suficient să scoateți banda internă (J2).

ÎNCHIDEREA ȘASIULUI CU SCAUNUL CĂRUCIORULUI FIXAT (CONFIGURAȚIE CĂRUCIOR)

Șasiul poate fi închis cu scaunul căruciorului fixat, atât cu fața spre părinte, cât și cu fața spre lume.

Spre părinte

fig. 58 Înainte de a închide căruciorul, rabatați capota, înclinați spătarul în poziție cât mai orizontală, apoi continuați cu închiderea completă a căruciorului, așa cum s-a arătat mai sus.

Spre restul lumii

fig. 59 Înainte de a închide căruciorul, rabatați capota și aduceți spătarul complet înainte, apoi continuați cu închiderea completă a căruciorului, așa cum s-a arătat mai sus.

COMFORT COVER

Scaunul căruciorului All Season este dotat cu Comfort Cover în dotarea de serie.

Husa „Cover”, concepută atât pentru a face plimbarea copilului cât mai confortabilă, cât și pentru o mai mare protecție în timpul sezonului rece, poate fi îndepărtată cu ușurință.

fig. 60 Pentru a o îndepărta, este suficient să deschideți cele două capse mari (E7) care fixează părțile laterale ale husei de structură, eliberând astfel cele două ancore laterale (E8).

fig. 61 Scoateți centurile dorsale din ambele apărătoare de protecție pentru umăr, apoi extrageți-le, împreună cu centura lombară, din fantele respective.

fig. 62 Scoateți husa „Cover” (F) de pe spătar, extragând apărătoarele de protecție pentru umăr din fantele respective. Aveți grijă să o desprindeți corect în dreptul dispozitivului de reglare din spate (E1).

ÎNȚETINEREA HUSEI SCAUNULUI CĂRUCIORULUI

Vă sfătuim să înlăturați periodic căptușeala pentru întreținere sa corectă.

Pentru a facilita operațiile de scoatere a husei, scoateți mai întâi capota, bara pentru mâini și Comfort Cover.

fig. 63 Desfaceți cele două capse mari inferioare (E9) care fixează husa de scaun.

fig. 64 Deschideți cei doi nasturi laterali (E7), scoateți părțile laterale din locașul lor, apoi scoateți husa de pe suportul pentru picioare.

fig. 65 Scoateți centura de despărțire a picioarelor din pernuța sa de protecție, eliberând-o din elasticul de fixare, apoi din fanta de pe scaun.

fig. 66 Scoateți centurile lombare din fanta corespunzătoare din mijlocul spătarului.

fig. 67 Deschideți nasturii celor două benzi de prindere (E10) care fixează husa de structura lombară, apoi scoateți cele două benzi de ancorare (E11) din fantele respective (E12).

fig. 68 Eliberați husa din îmbinările laterale ale capotei, scoateți centurile dorsale din fantele din husă, apoi scoateți-o de pe structura spătarului.

DEMONTAREA/ASAMBLAREA SISTEMULUI DE CENTURI DE SIGURANȚĂ

Căruciorul All Season este dotat cu un sistem de centuri de siguranță care poate fi îndepărtat, în caz de necesitate.

fig. 69 Pentru a scoate centura de despărțire a picioarelor, scoateți inelul inferior (E13) din fanta de pe scaun (E14).

fig. 70 Pentru a îndepărta centura lombară, împingeți benzile prin fanta de pe spătar (E15) și trageți cu putere o parte din acestea, până când inelul (E16) se desprinde din locașul său. După aceea, scoateți inelul (E16) din fanta (E15) și extrageți complet centura.

fig. 71 Pentru a îndepărta centurile dorsale, va fi suficient să le scoateți din inelele metalice (E17) care le blochează de tubul pentru spătarul scaunului.

fig. 72 Pentru a monta centura de despărțire a picioarelor, introduceți numai inelul inferior (E13) în fanta de pe scaun (E14). Inelul superior (E18) trebuie să rămână în exterior.

fig. 73 Pentru a monta la loc centura lombară, introduceți inelul (E16) în fanta corespunzătoare din spătar și, după ce l-ați poziționat sub una dintre clemele de prindere (E19), împingeți-l cu putere în locașul său.

fig. 74 Pentru a cupla la loc centurile dorsale, înfășurați-le separat în jurul tubului pentru spătarul scaunului, asigurându-vă că nu sunt inversate sau încurcate.

fig. 75 Introduceți fiecare centură în inelul metalic respectiv (E17), având grijă să se poziționeze extern față de dispozitivul de reglare a spătarului (E1).

Atenție! Poziționați întotdeauna centurile dorsale la aceeași înălțime.

fig. 76 **Atenție! Asigurați-vă că toate centurile sunt fixate corect de scaunul căruciorului, trăgându-le individual.**

HUSĂ PENTRU PICIOARE (dacă există)

fig. 77 Poziționați Husa pentru picioare (L), trecând-o pe sub bara pentru mâini și fixați capsele disponibile (L1).

fig. 78 Clapa husei pentru picioare poate fi trasă și fixată într-o poziție adecvată pentru a proteja copilul împotriva frigului, prinzând-o de capsele mari laterale corespunzătoare (L2) de pe capotă.

fig. 79 Husa pentru picioare poate fi utilizată atât orientată spre părinte, cât și spre restul lumii.

APĂRĂTOARE DE PLOAIE (dacă există)

fig. 80 Pentru a monta apărătoarea de ploaie (M),

poziționați-o pe capotă și închideți ambele capse mari (M1) situate pe părțile laterale ale scaunului căruciorului.

fig. 81 Apoi fixați inelele elastice (M2) în jurul tuburilor anterioare, în dreptul grupului de roți.

SCAUN PENTRU MAȘINĂ CAB 0+ / DARWIN INFANT / DARWIN INFANT RECLINE (dacă există)

FIXAREA SCAUNULUI PE ȘASIU

fig. 82 Apucând scaunul de mâner, fixați-l pe șasiu în dreptul locașurilor corespunzătoare de pe ambele laturi ale structurii, poziționându-l exclusiv cu fața către părinte.

fig. 83 **Atenție: verificați întotdeauna ca scaunului pentru mașină este bine fixat pe ambele părți trăgându-l în sus.**

DESPRINDEREA SCAUNULUI PENTRU MAȘINĂ DE PE ȘASIU

fig. 84 Apăsăți pe maneta (S1) poziționată pe partea din spate a scaunului și, simultan, ridicați-o de pe șasiu, apucând-o de mâner.

Pentru utilizarea corectă a scaunului pentru mașină consultați manualul corespunzător.

VAROVÁNÍ



• DŮLEŽITÉ - TYTO POKYNY SI POZORNĚ PROČTĚTE A USCHOVEJTE JE PRO POUŽITÍ V BUDOUCNU. NEBUDETE-LI POSTUPOVAT PODLE TĚCHTO POKYŇŮ, BEZPEČNOST VAŠEHO DÍTĚTE MŮŽE BÝT OHROŽENA.

• ODPOVÍDÁTE ZA BEZPEČNOST SVÉHO DÍTĚTE.

• UPOZORNĚNÍ! NENECHÁVEJTE DÍTĚ NIKDY BEZ DOZORU. MŮŽE TO BÝT NEBEZPEČNÉ. PŘI POUŽÍVÁNÍ VÝROBKU MU VĚNUJTE MAXIMÁLNÍ POZORNOST.

• ABYSTE ZABRÁNILI VÁŽNÝM NÁSLEDKŮM PÁDŮ ČI SKLOUZNUTÍ, UJISTĚTE SE VŽDY, ŽE BEZPEČNOSTNÍ PÁSY JSOU SPRÁVNĚ NASTAVENÉ A ZAPNUTÉ.

KORBA

• Tento výrobek je vhodný pro děti od narození do 9 kg.

SEDAČKA

• Podle normy EN 1888-2:2018 + A1:2022 je tento výrobek je vhodný pro děti od narození do 22 kg nebo čtyř roků věku

podle toho, která z těchto podmínek bude splněna jako první.

• Se sedačkou kočárku upevněnou směrem do ulice je výrobek schválen pro děti do 22 kg. V prvních měsících života dítěte, nicméně nanejvýš do 15 kg, doporučujeme používat sedák kočárku upevněný směrem k mamince.

AUTOSEDAČKA

• Tento výrobek je vhodný pro děti od narození do 13 kg.

• Při použití výrobku pro novorozence se doporučuje sklopit do nižší polohy opěradlo kolébky a/nebo sedáku kočárku.

• Rám Aptica Inglesina se smí používat výlučně v kombinaci se sedačkou kočárku All Season, s korbou Maxi Aptica a s dětskými autosedačkami Cab 0+ a Darwin Infant a Darwin Infant Recline. V případě pochybností vyhledejte informace na inglesina.com nebo se obraťte na autorizovaného výrobce či na oddělení služeb zákazníkům společnosti Inglesina.

SPORTOVNÍ KOČÁREK - TRAVEL SYSTEM

• UPOZORNĚNÍ NENECHÁVEJTE DÍTĚ NIKDY BEZ DOZORU.

• UPOZORNĚNÍ PŘED POUŽITÍM SE UJISTĚTE, ŽE VÝROBEK JE ÚPLNĚ OTEVŘENÝ A ŽE VEŠKERÉ BLOKAČNÍ A BEZPEČNOSTNÍ ZAŘÍZENÍ JE SPRÁVNĚ ZAPNUTO.

• UPOZORNĚNÍ VÝROBEK ROZKLÁDEJTE A SKLÁDEJTE MIMO DOSAH DĚTÍ, ABY SE NEZRANILY.

• UPOZORNĚNÍ NEDOVOLTE DÍTĚTI,

ABY SI S TÍMTO VÝROBKEM HRÁLO.

- UPOZORNĚNÍ VŽDY PRO DÍTĚ POUŽÍVEJTE BEZPEČNOSTNÍ PÁSY.
- UPOZORNĚNÍ TENTO KOČÁREK NENÍ UZPŮSOBENÝ PRO BĚH ČI BRUSLENÍ.
- TENTO VÝROBEK SE SMÍ POUŽÍVAT POUZE PŘI CHŮZI.
- UPOZORNĚNÍ PŘED POUŽITÍM ZKONTROLOVAT, ZDA JE VANIČKA, SEDÁTKO ČI AUTOSEDAČKA ŘÁDNĚ UPEVNĚNÁ.
- ABYSTE PŘEDEŠLI NEHODÁM, ZAJISTĚTE, ABY BYL VOZÍK VŽDY V DOSTATEČNÉ VZDÁLENOSTI OD DVEŘÍ S AUTOMATICKÝM ZAVÍRÁNÍM (NAPŘ. VE VLAKU, VE VÝTAHU).

- Pro předcházení těžkým úrazům způsobeným pádem nebo uklouznutím používejte řádně nastavený zádržný systém.
- Správné používání zádržného systému nenahrazuje řádný dohled dospělou osobou.
- Mějte na paměti, že madlo není účinným zádržným systémem dítěte. Vždy používejte zádržný systém.
- Nezvedejte kočárek za rukojeť, protože by se mohla vyháknout.

KORBA

- VANIČKA JE VHODNÁ PRO DĚTI, KTERÉ NEDOKÁŽOU SEDĚT SAMY, OTÁČET SE A ZVEDAT SE OPŘENÍM RUKAMA NEBO NA KOLENA. NEJVYŠŠÍ HMOTNOST DÍTĚTE: 9 KG.
- NEDOVOLIT JINÝM DĚTEM SI BEZ DOZORU HRÁT V BLÍZKOSTI VANIČKY.
- NEPOUŽÍVAT VANIČKU, JEJÍŽ NĚKTERÉ DÍLY JSOU PRASKLÉ ČI JINAK POŠKOZENÉ NEBO CHYBÍ.

- K podložce dodané s korbou či schválené výrobcem nepřidávejte žádnou další podložku.
- **NEBEZPEČÍ UDUŠENÍ** dítěte. Nezapomínejte kontrolovat, zda je okolo obličeje dítěte dostatečný prostor pro volné proudění vzduchu. Šňůry mohou zapříčinit uškrcení. Okolo krku dítě nedávejte předměty se tkanicemi jako například kroucené šňůry, stahovací šňůry kapucí či závěsy dudlíků. Neuvazujte tkanice ani šňůry na horní část výrobku ani ke hračkám. Nenechávejte v kolébce měkké předměty, plyšové hračky, vložky na ochranu před nárazem či vložky pro vyplnění prostoru, protože by mohly být nebezpečné.

- Kolébka Inglesina Maxi Aptica se musí používat výhradně se systémem Standup inglesina.
- Když je dítě v kolébce, jeho hlava nesmí nikdy být níže než tělo.
- Před zvednutím či transportem vaničky zkontrolujte, zda je přenášecí rukojeť ve svislé poloze a řádně upevněná po obou stranách.
- Před zvednutím a přenášením korby se ujistěte, že je opěradlo nastavené do nejnižší polohy.
- Před použitím se zatažením za madlo nahoru ujistěte, zda je kolébka řádně upevněná v rámu.
- Kolébku smíte používat jako zádržný systém pro dopravu v autě pouze v případě, že je vybavena patřičným kitem (Kit Auto Maxi). Jestliže nebudete kolébku používat pro přepravu v autě, nýbrž pro delší spánek dítěte bez dozoru, je nutno úvazek kitu do auta odejmout či uschovat (viz návod k použití Kitu Auto).
- Madlo pro rodiče a dno korby musejí být pravidelně kontrolovány, aby bylo možné zjistit případné poškození či opotřebení.

POUŽÍVÁNÍ KORBY BEZ RÁMU

- **TENTO VÝROBEK JE VHODNÝ POUZE PRO DĚTI, KTERÉ NEDOKÁŽOU SEDĚT SAMY.**
- POUŽÍVAT POUZE NA VODOROVNÉM, STABILNÍM A SUCHÉM POVRCHU.
- **NEBEZPEČÍ PÁDU:** Pohyby dítěte mohou způsobit, že výrobek sklouzne. Nikdy neumísťujte výrobek na okraje stolů ani pracovních či vyvýšených ploch.
- **NEBEZPEČÍ UDUŠENÍ:** Při umístění na měkký povrch by se mohl výrobek převrátit a udusit dítě. NIKDY neumísťujte výrobek na postele, divany či jiné měkké povrchy.

BEZPEČNOST

- Než se pokusíte výrobek sestavit, ověřte, zda jeho součásti nevykazují poškození vzniklé v průběhu přepravy. Pokud ano, výrobek nemůže být používán a nesmí být v dosahu dětí.
- V zájmu bezpečnosti svého dítěte před použitím výrobků odstraňte veškeré igelitové sáčky a součásti balení a nedovolte, aby byly v dosahu novorozenců a dětí.
- Tento výrobek se smí používat pouze s jedním dítětem.
- Před použitím:
 - se ujistěte, zda je výrobek řádně smontovaný, všechny jeho součásti jsou správně upevněné a všechny mechanismy jsou zasunuté. Ujistěte se, zda je potah řádně natažený na konstrukci.
 - ujistěte se, zda je rám zcela otevřený a všechny upevňovací mechanismy jsou zasunuté;
 - zatažením nahoru se ujistěte o řádném upevnění

kolébky, sedáku kočárku nebo autosedačky.

- Dávejte pozor při otvírání a zavírání výrobku, aby v něm neuvízly prsty. Pozorně dodržujte kroky uvedené na obrázcích v návodu.
- Neotvírejte, nezavírejte a nerozebírejte výrobek, když je dítě v něm.
- Věnujte při těchto činnostech zvýšenou pozornost dítěti, pohybujte-li se poblíž.
- Při těchto operacích by mohlo dojít k uvíznutí a poranění prstů.
- Když dáváte dítě do sedačky/korby nebo jej z ní vytahujete, během přestávek či při montování/odmontování příslušenství se ujistěte, že je aktivována brzda.
- Používejte brzdu i při zastavení na krátkou dobu.
- Po zaparkování zkontrolujte pohybem kočárku dopředu a dozadu, zda je brzda řádně zabrzděná. Ujistěte se, že jsou obě kola zabrzdná.
- Výrobek nikdy neumísťte na schody či stupně, ani když je zabrzděná brzda, protože by pohyby dítěte mohl sklouznout.
- Rám, v němž je upevněn sedák kočárku/kolébku/autosedačku, ve které sedí dítě, nenechávejte nikdy na nakloněné ploše, ani když je zabrzděná brzda. Na prudkém sklonu je činnost brzd omezená.
- Pokud se nacházíte v blízkosti cest se silným provozem, železniční trať nebo pokud fouká silný vítr, nikdy kočárek nepouštějte, ani s řádně zabrzděnými koly, protože by se mohl sám pohnout.

- Nikdy nepoužívejte rám, v němž je upevněn sedák kočárku/kolébka/autosedačka, ve které sedí dítě, při jízdě pohyblivými schody nahoru či dolů: mohli byste znenadání ztratit kontrolu nad výrobkem či by dítě z něho mohlo vypadnout. Při překonávání schodu či jiných nerovností nahoru či dolů postupujte obzvláště pozorně.
- Uložný vak má nejvyšší nosnost 5 kg; držák na dětské láhve má nejvyšší nosnost 0,5 kg. Držák na dětské láhve nepoužívejte pro přepravu teplých nápojů. Nepřekračujte nejvyšší doporučenou hmotnost.
- Jakékoliv zatížení rukojeti a/nebo opěradla a/nebo na boku výrobku může ohrozit jeho stabilitu.
- Uvázáním domácích zvířat k výrobku by mohla být ohrožena jeho stabilita a mohl by se vymknout z rukou.
- Berte v úvahu nebezpečí vyplývající z blízkosti otevřeného ohně či jiných zdrojů tepla jako radiátorů, krbů, elektrických či plynových kamen apod. Nestavějte výrobek do blízkosti těchto zdrojů tepla.
- Ujistěte se, že veškeré možné zdroje nebezpečí (např. kabely, elektrické vedení) jsou mimo dosah dítěte.
- Nenechávejte výrobek s dítětem na místě, kde by se mohlo vysplhat po provazech, záclonách apod. nebo kterými by se mohlo zadusit či uškrtit.
- Nikdy nezvedejte rám, v němž je upevněn sedák kočárku/kolébka/autosedačka, pokud v ní sedí dítě.
- **UPOZORNĚNÍ: NEBEZPEČÍ UŠKRČENÍ** - Držáky a popruhy tašky musejí být v bezpečné vzdálenosti od korby či od sedačky kočárku.
- **NEBEZPEČÍ PÁDU** - Zamezte sezení dítěte na opěradle. Sedací část je daná zádržným systémem.
- Nikdy nedovolte dítěti sedět nebo stát na korbě, výrobek by se totiž mohl překloupat a způsobit vážné zranění.

DOPORUČENÍ K UŽÍVÁNÍ

- Nepoužívejte výrobek, je-li zlomený nebo chybějí-li části.
- Pravidelně kontrolujte výrobek a jeho součásti pro zjištění případného poškození a/nebo opotřebení, prasklých švů a potrhání. Při poškození nebo nefunkčnosti ho umístěte mimo dosah dítěte, nepoužívejte ho, nesnažte se ho opravit a s opravou se neprodleně obraťte na autorizovaného prodejce, aby vám dodal náhradní díly nebo zajistil opravu.
- Nedovolte, aby si v blízkosti výrobku bez dozoru hrály jiné děti či aby se na něj pokoušely výplhat.
- Výrobek mohou montovat, rozebírat či nastavovat vylučně

dospělé osoby. Ujistěte se, že osoby, které výrobek používají (au-pair, prarodiče apod.) vědí, jak s ním správně zacházet. Tento výrobek smí používat pouze dospělá osoba.

- Při nastavování se ujistěte, zda se nemohou pohyblivé části dostat do kontaktu s dítětem (například s opěradlem, boudičkou, atd.). Vždy se ujistěte, že je při těchto operacích kočárek řádně zabrzděný.
- Nenechávejte dítě v rámu, ve kterém je upevněn sedák kočárku/kolébka/autosedačka, při cestování dopravními prostředky (např. vlakem, autobusem, atd.)
- Nepoužívejte sedák kočárku jako autosedačku.
- Před zavřením rámu odeberte obsah korby.
- Když není výrobek používán, je třeba jej uschovat tak, aby se k němu nemohly přiblížit děti. Výrobek nelze používat jako hračku! Nedovolte dítěti, aby si s tímto výrobkem hrálo.
- Neupevňujte/nesundávejte sedák kočárku, pokud na něm sedí dítě; nepřevazujte dítě na sedáku oddělené od rámu.
- V případě dlouhého vystavení slunečnímu záření počkejte, než se produkt ochladí, a teprve potom jej můžete znovu používat.
- Nevystavujte dítě po delší dobu přímému slunečnímu svitu, ani se zcela sklopenou boudičkou, aby se nepřehřálo a nespálo.
- Používáním autosedačky s rámem není nahrazena kolébka či postýlka. Jestliže potřebuje dítě spát, je vhodnější použít vhodný kočárek, kolébku či postýlku.

PLÁŠTĚNKA NA KOČÁREK

VAROVÁNÍ!

- Používat pod dohledem dospělé osoby.
- Při používání pláštěnky je nutno se ujistit, zda nedoléhá na obličej dítěte, aby se neudusilo.
- Nikdy nepoužívejte pláštěnku bez stříšky, která by pláštěnku držela daleko od obličeje miminka. Pláštěnka se správně instaluje na roztaženou stříšku, jak je uvedeno v návodu.
- Používat vylučně s předepsaným kočárkem Inglesina.
- Nepoužívat na jiných kočárkách než těch, které doporučili výrobce.
- Nepoužívat pláštěnku na slunci nebo v uzavřených prostorách: nebezpečí přehřátí nebo udušení.
- Prát ručně při teplotě 30 °C.

SMLOVNÍ ZÁRUKA VÝROBCE

- Společnost Inglesina Baby S.p.A. zaručuje, že tento výrobek byl navržen a vyroben v souladu s obecnými pravidly/předpisy, které se vztahují ke kvalitě a bezpečnosti výrobku a které v současné době platí v zemích Evropského Společenství a v zemích komercializace.
- Společnost Inglesina Baby S.p.A. zaručuje, že v průběhu výrobního procesu a po jeho ukončení byl výrobek podroben několika kontrolám kvality. Společnost Inglesina Baby S.p.A. zaručuje, že tento výrobek při nákupu od autorizovaného prodejce byl bez vad, způsobených montáží nebo výrobou.
- Tato záruka nenarušuje práva přiznaná spotřebiteli vnitrostátními zákony v platném znění, které se mohou různit podle země, kde byl výrobek zakoupen. V případě rozporu s těmito záručními podmínkami platí tyto zákony.
- Jestliže se v okamžiku zakoupení nebo běžného používání projeví u výrobku vada materiálů a/nebo výrobní vada tak, jak je to popsáno v příslušném návodu k použití, firma Inglesina Baby S.p.A. uzná platnost záručních podmínek po dobu 24 po sobě jdoucích měsíců od data zakoupení.
- Záruka platí pouze v zemi, kde byl výrobek zakoupen, a za podmínky, že byl zakoupen u autorizovaného prodejce.
- Uznaná záruka platí pouze pro prvního vlastníka zakoupeného zboží.
- Záruka obnáší výměnu nebo bezplatnou opravu dílů, které se porouchají z důvodu výrobní vady. Firma Inglesina Baby S.p.A. si vyhrazuje právo rozhodnout, zda vyřídí záruku

opravu nebo výměnou výrobku.

- Pro uplatnění záruky je nutno předložit sériové číslo výrobku a kopii dokladu o nákupu vystaveném v okamžiku nákupu výrobku a na kterém je jednoznačně čitelné datum nákupu.

- Tyto podmínky záruky zanikají, jestliže:

- výrobek bude použit za jiným účelem, než je výslovně uvedeno v příslušném návodu k použití;
- výrobek bude použit jiným způsobem, než je uvedeno v návodu k použití;
- výrobek byl opravován v neautorizovaném a nepověřeném servisním středisku.
- výrobek podstoupil úpravy a/nebo manipulace; a to co se týče jak strukturální, tak i textilní části, které nejsou výslovně schváleny výrobcem. Eventuální změny na výrobku zbavují společnost Inglesina Baby S.p.A jakékoliv odpovědnosti.
- vada je způsobena nedbalostí nebo nepozorností (např. silné nárazy na strukturální části, vystavení agresivním chemickým látkám, atd.).
- výrobek vykazuje běžné opotřebení (např. kola, pohyblivé části, textil), vyplývající z dlouhodobého a trvalého denního používání.
- výrobek byl byt náhodně poškozen vlastníkem či třetími osobami (např. při poslání jako zavazadlo leteckou dopravou či jinými dopravními prostředky);
- výrobek bude předán prodejci za účelem servisu bez originálního dokladu o nákupu a/nebo bez sériového čísla, a/nebo nebude-li na dokladu o nákupu jednoznačně čitelné datum nákupu či sériové číslo.

- Eventuální škody způsobené použitím příslušenství, které není ve vybavení a/nebo není schváleno společností Inglesina Baby, nebudou zahrnuty do podmínek naší záruky.
- Společnost Inglesina Baby S.p.A. odmítá jakoukoli odpovědnost za škody způsobené věcem či osobám, vzniknou-li tyto v důsledku nevhodného a nesprávného používání výrobku.

- Po uplynutí záruky Společnost i nadále poskytuje asistenci na své výrobky maximálně do čtyř (4) let od data uvedení samotného výrobku na trh; po uplynutí této doby bude možnost zásahu předhodnocována případ od případu.

NÁHRADNÍ DÍLY / ASISTENCE PO PRODEJI

- Pravidelně kontrolujte bezpečnostní zařízení, abyste se ujistili, že výrobek stále funguje perfektně. V případě, že narazíte na jakékoli problémy a/nebo odchytky, výrobek nepoužívejte. Kontaktujte neprodleně autorizovaného prodejce nebo klientský servis společnosti Inglesina.
- Nepoužívejte náhradní díly či příslušenství nedodané či neschválené společností Inglesina Baby.

CO DĚLAT V PŘÍPADĚ POTŘEBY ASISTENCE

- Pokud potřebujete asistenci k výrobku, obraťte se ihned na prodejce Inglesina, u kterého jste výrobek zakoupili; ujistěte se, že máte sériové číslo pro daný výrobek, který je předmětem žádosti (číslo "Serial Number" je k dispozici v Kolekci 2010).
- Úkolem prodejce je kontaktovat společnost Inglesina pro posouzení nevhodnějšího způsobu intervence pro každý jednotlivý případ a následně poskytnout příslušné indikace.
- Servisní Služba Inglesina poskytne veškeré potřebné informace na základě vyplněné písemné žádosti na příslušném formuláři, který je k dispozici na webové stránce: inglesina.com - část Záruka a Asistence.

DOPORUČENÍ K ČIŠTĚNÍ A ÚDRŽBĚ VÝROBKU

- Tento výrobek vyžaduje, aby uživatel prováděl pravidelnou údržbu.
- Nikdy se nesnažte mechanismy či jiné části dostat do

pohybu násilím. Máte-li pochybnosti, přečtěte si nejprve pokyny.

- Neuschovávejte produkt, pokud je mokrá, a nenechávejte jej ve vlhkém prostředí, aby se na něm nerozvinula plíseň.

- Uchovávejte výrobek na suchém místě.

- Chraňte výrobek před vlivem počasí, vody, deště či sněhu. Nepřetržité a dlouhé vystavování slunci může u mnoha materiálů způsobit změnu barvy.

- Po případném použití na pláži výrobek pečlivě očistěte od písku a soli, umyjte a usušte, protože by jinak mohl zrezivět.

- Čistěte plastové a kovové části navlhčeným hadříkem s nepříliš agresivním čisticím prostředkem. Nepoužívejte rozpouštědla, čpavek či benzín.

- Vysušte důkladně kovové části, přijdou-li do kontaktu s vodou. Zabráňte tak jejich rezivění.

- Udržujte čisté veškeré části, které se pohybují, a v případě potřeby je promažte slabým olejem.

DOPORUČENÍ K ČIŠTĚNÍ LÁTKOVÉHO POTAHU

- Doporučujeme práť odděleně od ostatních kusů prádla.
- Látkové části pravidelně přejíždějte jemným kartáčkem na oblečení.

- Respektujte pokyny pro praní potahu, které jsou uvedeny na příslušných etiketách.



Perte v ruce ve studené vodě



Nepoužívejte bělidla



Nesušte mechanicky



Sušte roztážený ve stínu



Nežehlete



Neperte nasucho

Neodstředujte

- Než znovu začnete používat látkový potah nebo než jej uložíte, důkladně jej usušte.

- Případnému tvoření plísně předejete pravidelným větráním korb. Zejména je nutné odstranit textilní potah od konstrukce a stírat spodní část suchým hadrem.

POKYNY

SEZNAM SOUČÁSTÍ

obr. 1

RÁM APTICA

- A Zadní kola
- B Přední kola

KORBI APTICA

- C Potah boudičky
- D Kryt na korbu

KOČÁREK ALL SEASON

- E Sedák kočárku
- F Comfort Cover
- G Madlo
- J Boudička

PŘÍSLUŠENSTVÍ

- H Držák na kojeneckou láhev
- K Košík na převážení předmětů
- L Vak (je-li ve výbavě)
- M Kryt proti dešti (je-li ve výbavě)

SEDAČKA DO AUTA CAB 0+ / DARWIN INFANT / DARWIN INFANT RECLINE (JE-LI VE VÝBAVĚ)

STANDUP (JE-LI VE VÝBAVĚ)

RÁM

ROZTAŽENÍ RÁMU

obr. 2 Stlačte páku (T1) a rázným zatažením za rám ho roztáhněte.

obr. 3 **Pozor: před použitím se ujistěte, že jsou všechny uzavírací mechanismy správně upevněné a že není viditelný žádný červený ukazatel.**

NASAZENÍ/ODEJMUTÍ ZADNÍCH KOL

obr. 4 Nasuňte zadní kola (A) do příslušných otvorů na rámu a zatlačte je dovnitř, aby se ozvalo cvaknutí.

obr. 5 **Pozor: před použitím se ujistěte, že kolečka jsou správně připojena.**

V případě potřeby lze zadní kola snadno odstranit.

obr. 6 Demontáž zadního kola (A) se provádí stisknutím páčky (A1) a vytažením kola současně.

ODEJMUTÍ/NASAZENÍ SKUPINY PŘEDNÍCH KOL

V případě potřeby lze obě skupiny předních kol (B) snadno odejmout.

obr. 7 Stlačte malé tlačítko (B1) a vytáhněte skupinu kola z lůžka u uložení.

obr. 8 Pro opětné nasazení stačí kolo nasadit zpět a zatlačit do uložení na zaklapnutí.

obr. 9 **Pozor: před použitím se ujistěte, že kolečka jsou správně připojena.**

ZAVŘENÍ RÁMU

obr. 10 Pro zavření rámu stiskněte tlačítko (T2) a současně otočte zadní madlo (T3), dokud se rám úplně nevrátí.

Pozor: pokaždé se ujistěte, že se rám zavřel správně.

obr. 11 Zavřený rám přenášejte uchopením za zadní madlo (T3).

Nikdy nezvedejte rám za rukojeť.

BRZDA ZADNÍCH KOLEČEK

obr. 12 Chcete-li aktivovat brzdu, stiskněte centrální páčku (T4).

obr. 13 Chcete-li brzdu uvolnit, zvedněte centrální páčku (T4).

Když zastavíte, vždy tuto brzdu použijte.

ZABLOKOVÁNÍ/ODBLOKOVÁNÍ PŘEDNÍCH KOLEČEK

Rám je vybaven otočnými kolečky.

obr. 14 Chcete-li je zablokovat či odblokovat, ujistěte se, že jsou správně srovnané, načež použijte páku (B2) na obou soustavách předních kol.

NASTAVENÍ RUKOJETI

Rám je osazen teleskopickou rukojetí, kterou lze nastavit do čtyř poloh.

obr. 15 Stlačte obě tlačítka (T5) a současně vysuňte madlo nahoru nebo ho zatlačte dolů na požadovanou polohu.

KOŠÍK NA PŘEVÁŽENÍ PŘEDMĚTŮ

Rám je vybaven prostorným košem na ukládání předmětů (K), který lze v případě potřeby snadno demontovat.

obr. 16 Chcete-li koš odstranit, rozepněte 4 patentky (K1), kterými je připevněn k bočním trubkám a pak odepněte chlopu na suchý zip (K2) ze zadní trubky (T6).

obr. 17 Rozepněte 3 dolní patentky a sejměte zadní chlopu (K3) ze sestavy centrální brzdy.

obr. 18 Odpojte oba háčky opěrky nohou (K4) od příslušných kolíků (T7).

obr. 19 Pomocí šroubováku nebo podobného nástroje (není součástí dodávky) odtáhněte přední sedadla (K5) a současně odstraňte závěsné popruhy (K6) na obou stranách. Pro opětovné připevnění koše proveďte výše uvedené úkony v opačném pořadí.

DRŽÁK NA KOJENECKOU LÁHEV

Rám je vybaven sériovým držákem na kojeneckou láhev (H).

obr. 20 Chcete-li držák na kojeneckou láhev připevnit, umístěte vodičko vedle háčku (H1) na rámu a zatlačte, dokud nebude držák přichycen.

PŘÍDAVNÉ PŘEPRAVNÍ JEDNOTKY PRO UPEVNĚNÍ DO RÁMU: KOLÉBKKA, SEDÁK KOČÁRKU A AUTOSEDAČKA (JE-LI)

obr. 21 Rám lze používat s kolébkou Aptica, sedákem kočárku All Season, a autosedačkou Cab 0+ / Darwin Infant / Darwin Infant Recline je-li ve výbavě.

KORBI APTICA

PŘIPEVNĚNÍ KORBY NA RÁM

obr. 22 Držte korbu za rukojeť a zavěste ji na rám do příslušných západek na obou stranách rámu, dávejte ji výhradně směrem k rodiči.

obr. 23 Po nainstalování kolébky zkontrolujte, zda jsou ukazatelé (C1), které se nacházejí na obou zaklapovacích zařízeních, **Zelené**. Pokud jsou indikátory **Červené**, přemístěte kolébku tak, aby byla správně, a indikátory změnilly barvu na **Zelenou**.

obr. 24 **Pozor: Před použitím se zatažením za madlo směrem nahoru ujistěte, že je kolébka řádně připevněná po obou stranách.**

SEJMUTÍ KORBY Z RÁMU

obr. 25 Zatlačte na páku (C2) umístěnou na vnější straně kolébky a současně ji zvedněte za madlo.

MONTÁŽ POTAHU BOUDIČKY

obr. 26 Obtočte potah boudičky (C) okolo madla a upevněte ji příslušnými upevňovacími čepy (C3) a prostřední

chloupn se suchým zipem (C4).

obr. 27 Dokončíte montáž upevněním bočních a zadních suchých zipů (C5) ke kolébce.

OVĚŘENÍ DRŽADLA A STRÍŠKY

obr. 28 Pro seřízení madla i boudičky kolébky stiskněte současně obě vnitřní tlačítka (C6).

obr. 29 **Pozor: Před zvednutím či transportem vaničky zkontrolujte, zda je přenášecí rukojeť ve svislé poloze a řádně upevněná po obou stranách.**

UPEVNĚNÍ KRYTU

obr. 30 Pro namontování svrchního potahu (D) na kolébku upevněte nejdříve druky (D2) a pak dva dírkované čepy (D3).

obr. 31 Přední odklopnou část svrchního potahu (D1) lze zvednout a upevnit do vhodné polohy na ochranu dítěte před chladem.

obr. 32 Pro snazší uložení dítěte lze svrchní potah odkrýt jen části po uvolnění dvou bočních druků (D2). Potah zůstane upevněný ke kolébce dvěma dírkovanými čepy (D3).

SEŘÍZENÍ ZÁDOVÉ OPĚRKY

obr. 33 Zádovou opěrku můžete seřídit páčkou (C6): Jakkmile dosáhnete požadovaného sklonu, vraťte páčku do výchozí polohy.

ODVĚTRÁNÍ KOLÉBKY



Kolébka Aptica je opatřena koordinovaným větracím systémem.

obr. 34 Odvětrávání dna lze nastavit pákou (C7) umístěnou vpředu.

obr. 35 Pokud jsou ve vybavě: Dvě síťové vložky v zadní části a na boudičce umožňují rychlejší oběh vzduchu kolébkou.

ÚDRŽBA MATRACE A VNITŘNÍHO POTAHU

Doporučuje se matraci a vnitřní potah pravidelně vyjmout a provést řádnou údržbu.

obr. 36 Pro vyjmutí vnitřního potahu ho stačí stáhnout po obvodu kolébky.

ÚDRŽBA POTAHU KOLÉBKY

obr. 37 Nastane-li potřeba odstranit potah korby, stačí oddělat obvodové pásky z rámu a potah vysunout.

obr. 38 Po jeho vrácení na místo se ujistěte, že jsou na obou úchytných zařízeních správně zasunuté obě elastické pásky (C8) pod spodní jazýčky (C9).

Upozornění! Nesprávně umístěné pružné protahovací prvky by mohly vadit při správném upevnění kolébky v rámu.

SEDÁK KOČÁRKU ALL SEASON

UPEVNĚNÍ SEDÁKU KOČÁRKU V RÁMU

obr. 39 Zahákněte sedák kočárku (E) do příslušných uložení na obou stranách konstrukce.

SEŘÍZENÍ ZÁDOVÉ OPĚRKY

obr. 40 Zádová opěrka může být nastavena do 4 poloh. Chcete-li ji sklopit, zmáčkněte střední páčku (E1) a posuňte opěrku do žádoucí polohy.

obr. 41 **Pozor: Před použitím se zatažením za sedák směrem nahoru ujistěte, že je sedák kočárku řádně připravený po obou stranách.**

VYJMUTÍ SEDÁKU KOČÁRKU Z RÁMU

obr. 42 Zatahněte za páku (E2) a současně vyzvedněte sedák kočárku z rámu.

Pozor: Nikdy nic nepřipojujte a nesnímejte, je-li dítě přítomné.

obr. 43 Sedák kočárku lze umístit směrem k rodiči i do ulice.

SEŘÍZENÍ OPĚRKY NOŽÍČEK

obr. 44 Při spuštění opěrky nožiček přitáhněte dopředu obě páčky (E3) umístěné na spodní části opěrky, současně stlačte opěrku směrem dolů.

obr. 45 Pokud chcete opěrku zvednout, stačí ji zatáhnout nahoru, automaticky se zablokuje v požadované poloze.

BEZPEČNOSTNÍ PÁSY

obr. 46 Zkontrolujte, že pásy jsou vloženy do otvorů ve výšší ramen nebo bezprostředně nad nimi. Pokud není pozice správná, vytáhněte pásy z prvních párů oček a vložte je do druhého páru.

Vždy umístěte oba zádové pásy do stejné výšky.

obr. 47 Zasuňte koncovky zádových pásů (E4) a břišních pásů (E5) do střední spony (E6).

obr. 48 Vždy používejte břišní pás společně se zádovými pásy a správně pásy seříděte.

Pozor! Pokud nedodržíte tento pokyn, hrozí pád nebo sklouznutí dítěte a nebezpečí zranění.

Pozor: výšku i délku bezpečnostního pásu uzpůsobujte podle růstu dítěte.

PŘÍPEVNĚNÍ MADEL

obr. 49 Chcete-li připevnit madlo (G), zasuňte jej do příslušných míst (G2) na sedáku kočárku, až zaklapne na své místo.

obr. 50 Je možné otevřít madlo jen na jedné straně nebo jej můžete kompletně sejmut. Otevřete jej stisknutím tlačítka (G1) a sejmete jej z jeho umístění. Při snímání opakujte tuto operaci i na druhé straně.

UPEVNĚNÍ BOUDIČKY KOČÁRKU

obr. 51 Chcete-li připevnit stříšku (J), postavte se k bočním otočným spojkám (J1) na sedadle kočárku, zasuňte do nich popruh (J2), a silně zatlačte až do správného připojení.

obr. 52 Nejprve připněte patentky (J3) k bočním otočným spojkám (J1), potom všechny zadní knoflíky (J4) na opěradle.

obr. 53 Chcete-li stříšku nastavit, stačí ji posunout do žádoucí polohy.

obr. 54 V boudičce je další tkaninová vložka a sluneční clona, které lze nastavit v různém rozsahu krytí pro co nejlepší ochranu před sluncem.

SEJMUTÍ STRÍŠKY Z KOČÁRKU

obr. 55 Stříšku (J) z kočárku odstraníte vycvaknutím všech knoflíků (J4), které ji spojují s opěradlem.

obr. 56 Odpojte obě západky (J3), kterými je krytí připraveno k postranním kloubům (J1), poté vytáhněte vnitřní pásek (J2) ze samotných kloubů silným zatažením z obou stran.

ÚDRŽBA POTAHU STRÍŠKY

Potah stříšky lze sundat, aby jej bylo možné náležitě udržovat.

obr. 57 Po odpojení stříšky od kočárku bude stačit vytáhnout vnitřní pásek (J2).

SLOŽENÍ RÁMU S UPEVNĚNÝM SEDÁKEM KOČÁRKU (KONFIGURACE KOČÁRKU)

Rám lze složit i se sedákem kočárku upevněným směrem k rodiči i do ulice.

Směrem k rodiči

obr. 58 Před složením kočárku složte stříšku, sklopte opěradlo do nejvíce vodorovné polohy a poté pokračujte v úplném složení kočárku, jak je popsáno výše.

Směrem do ulice

obr. 59 Před složením kočárku znovu složte stříšku, položte opěradlo úplně dopředu a poté pokračujte v úplném složení kočárku, jak je popsáno výše.

COMFORT COVER

Sedáčka do kočárku All Season je standardně vybavena potahem Comfort Cover.

Potah Cover je navrženy tak, aby byla vyjíždka pro dítě co nejpohodlnější, a také pro větší ochranu během chladnějšího období. Potah můžete snadno sejmout.

obr. 60 Chcete-li jej odstranit, jednoduše rozepněte dvě patentky (E7), které drží boční díly potahu u konstrukce, čímž se uvolní dvě boční upevnění (E8).

obr. 61 Vytáhněte zádové pásy z obou ramenních popruhů a poté vytáhněte tyto pásy a bederní pásy z příslušných otvorů.

obr. 62 Stáhněte Cover (F) z opěradla vytažením ramenních popruhů z příslušných otvorů. Dávejte pozor, abyste jej správně stáhli u zařízení pro zadní seřízení (E1).

ÚDRŽBA POTAHU SEDÁKU KOČÁRKU

Doporučujeme pravidelně sundávat potah. Tak zajistíte jeho správnou údržbu.

Ke snadnějšímu stažení odstraňte nejprve boudu, madlo a Comfort Cover.

obr. 63 Odepněte dvě dolní patentky (E9), kterými je připevněn potah k sedadlu.

obr. 64 Rozepněte dvě boční tlačítka (E7), stáhněte boční díly a poté potah z opěrky nohou.

obr. 65 Stáhněte mezinožní pás z jeho ochranné podložky, uvolněte jej z pojistné gumičky a poté z otvoru na sedadle.

obr. 66 Vytáhněte bederní pásy z příslušného otvoru ve středu opěradla.

obr. 67 Odepněte dva popruhy (E10), kterými je připevněn potah k bederní konstrukci a poté vytáhněte dva upevňovací popruhy (E11) z příslušných otvorů (E12).

obr. 68 Uvolněte potah z bočních spojů stříšky, vytáhněte zádové pásy z otvorů v potahu a poté je sejměte z konstrukce opěradla.

DEMONTÁŽ/MONTÁŽ SYSTÉMU BEZPEČNOSTNÍCH PÁSŮ

Kočárek All Season je vybaven systémem bezpečnostních pásů, který lze v případě potřeby odepnout.

obr. 69 Chcete-li odstranit mezinožní pás, sejměte spodní kroužek (E13) z drážky na sedadle (E14).

obr. 70 Chcete-li odstranit bederní pás, protáhněte popruhy otvorem na opěradle (E15) a prudce kus vytáhněte, až se uvolní kroužek (E16) z jejich umístění. Nyní kroužek vyjměte (E16) z otvoru (E15) a pás úplně vytáhněte.

obr. 71 Chcete-li odstranit zadní popruhy, stačí je sejmout z kovových kroužků (E17), kterými je připevněn k trubce opěradla.

obr. 72 Chcete-li připevnit mezinožní pás, vložte pouze spodní kroužek (E13) do drážky na sedadle (E14). Vrchní kroužek (E18) musí zůstat na vnější straně.

obr. 73 Pro opětovné použití bederního pásu vložte

kroužek (E16) do připraveného otvoru na opěradle, a jakmile je pod jedním z úchyty (E19), silou jej stlačte do jeho umístění.

obr. 74 Chcete-li zádové popruhy znovu připevnit, obtočte je jednotlivě kolem zadní trubky a ujistěte se, že nejsou obrácené ani propletené.

obr. 75 Zasuňte každý pás do příslušného kovového kroužku (E17) a ujistěte se, že jsou umístěny mimo zařízení pro nastavení opěradla (E1).

Pozor! Vždy umístěte oba zádové pásy do stejné výšky.
obr. 76 **Pozor! Postupným zatažením za jednotlivé pásy se ujistěte, že jsou správně připevněné k sedadlu kočárku.**

VAK (je-li ve výbavě)

obr. 77 Umístěte fusak na nohy (L) tak, že ho protáhnete pod madlem a upevníte příslušné druky (L1).

obr. 78 Chlopečí fusaku na nohy lze roztáhnout a umístit tak, aby chránila dítě před chladem, upevněním vnějších bočních úchyty do příslušných západek (L2) na stříšce.

obr. 79 Fusak lze nastavit jak směrem k rodiči tak směrem do ulice.

KRYT PROTI DEŽI (je-li ve výbavě)

obr. 80 Upevnění pláštěnky (M): navlékněte ji na stříšku a upevněte oba úchyty do západek (M1) na bocích sedáku kočárku.

obr. 81 Pak obtočte pružné prvky (M2) okolo předních trubek u skupiny kol.

SEDAČKA DO AUTA CAB 0+ / DARWIN INFANT / DARWIN INFANT RECLINE (je-li ve výbavě)

PŘIPEVNĚNÍ SEDAČKY NA RÁM

obr. 82 Držte sedadlo za rukojeť a zavěste jej na rám do příslušných západek na obou stranách rámu, dávejte ji výhradně směrem k rodiči.

obr. 83 **Pozor: Před použitím se zatažením za sedák směrem nahoru ujistěte, že je autosedačky řádně připevněny po obou stranách.**

SEJMUTÍ AUTOSEDAČKY Z RÁMU

obr. 84 Zatlačte na páku (S1) umístěnou na zádi sedáku, uchopte ho za madlo a vyvezďte ho z rámu.

V příslušném manuálu se dozvíte, jak správně používat autosedačku.

FIGYELMEZTETÉSEK



• FONTOS - FIGYELMESEN
OLVASSA EL ÉS ŐRIZZE
MEG KÉSŐBBI
TÁJÉKOZÓDÁS CÉLJÁBÓL.
AMENNYIBEN NEM KÖVETI AZ
ALÁBBI UTASÍTÁSOKAT, GYERMEKE
BIZTONSÁGÁT VESZÉLYEZTETHETI.
• A GYERMEK BIZTONSÁGÁÉRT
MINDEN ESETBEN ÖN A FELELŐS.

• FIGYELEM! NE HAGYJA A
GYERMEKET ŐRIZETLENÜL,
VESZÉLYES LEHET. A TERMÉK
HASZNÁLATA SORÁN JÁRJON
EL A LEHETŐ LEGNAGYOBB
KÖRÜLTEKINTÉSSSEL.
• A LEESÉS ÉS/VAGY KICSÚSZÁS
JELENTETTE SÚLYOS SÉRÜLÉSEK
ELKERÜLÉSE ÉRDEKÉBEN A

BIZTONSÁGI ÖVET KÖSSÉ BE, ÉS ÁLLÍTSA BE MEGFELELŐEN.

MÓZESKOSÁR

- Ez a termék nem alkalmas az újszülöttektől egészen a 9 kg súlyú babáig.

SPORTÜLÉS

- Az EN 1888-2:2018 + A1:2022 szabvány alapján ez a termék újszülött kortól 22 kg testsúlyig, illetve 4 éves korig - a termék állapotától függően - használható.
- Ez a termék egészen a 22 kg súlyú gyermekekkel használható, előre felé néző babakocsi ülésel. A babakocsiülést az anya felé nézve javasoljuk elhelyezni a gyermek első hónapjaiban, majd pedig legfeljebb 15 kg testsúly eléréséig.

AUTÓS GYEREKÜLÉS

- Ez a termék nem alkalmas az újszülöttektől egészen a 13 kg súlyú babáig.

- Javasoljuk, hogy a mózeskosár és/vagy a babakocsiülés háttámláját a legjobban hátradöntött állásba állítsa, ha újszülött gyermekhez használja.
- Az Aptica Inglesina babakocsi csak a hozzá tartozó All Season babakocsiüléssel, Maxi Aptica mózeskosárral és Cab 0+ vagy Darwin Infant vagy Darwin Infant Recline autósüléssel együtt használható. Kétely esetén tekintse meg a inglesina.com weboldalt vagy forduljon egy hivatalos forgalmazóhoz vagy az Inglesina ügyfélszolgálatához.

SPORTOS BABAKOCSIT - TRAVEL SYSTEM

- FIGYELEM NE HAGYJA A GYERMEKET ŐRIZETLENÜL, VESZÉLYES LEHET.
- FIGYELEM A HASZNÁLAT ELŐTT GYŐZŐDJÖN MEG ARRÓL, HOGY A BABAKOCSIT TELJESEN KINYITOTTA, ÉS MINDEN RÖGZÍTŐ ILLETVE BIZTONSÁGI BERENDEZÉST MEGFELELŐEN ALKALMAZOTT.
- FIGYELEM A SÉRÜLÉSEK ELKERÜLÉSE ÉRDEKÉBEN, BIZONYOSODJON MEG ARRÓL, HOGY A GYERMEKEK TÁVOL TARTÓZKODJANAK, A JELEN TERMÉK KINYITÁHOZ ÉS BEZÁRÁSA ALATT.
- FIGYELEM NE ENGEDJE, HOGY GYERMEKEK JÁTSSZANAK A BABAKOCSIVAL.
- FIGYELEM A GYERMEKET MINDIG KÖSSÉ BE A BIZTONSÁGI ÖVEKKEL.
- FIGYELEM A BABAKOCSI NEM ALKALMAS ARRÁ, HOGY FUTÁS VAGY KORCSOLYÁZÁS KÖZBEN TOLJA.

- EZT A TERMÉKET CSAK SÉTÁLVA SZABAD HASZNÁLNI.
- FIGYELEM HASZNÁLAT ELŐTT ELLENŐRIZZE, HOGY A MÓZESKOSÁR VAGY A SPORTÜLÉS VAGY A GYEREKÜLÉS HELYESEN VANNAK RÖGZÍTVE.
- A BALESETEK ELKERÜLÉSE ÉRDEKÉBEN ÜGYELJEN ARRÁ, HOGY A BABAKOCSI ÖNZÁRÓDÓ AJTÓKTÓL MINDIG TÁVOL LEGYEN (PL. VONATOKON, LIFTEKBEN).

- A leesés vagy elcsúszás okozta súlyos károk elkerülése érdekében mindig megfelelően beállított tartórendszert alkalmazzon.
- A hevederes gyermekrögzítő rendszer megfelelő használata nem helyettesíti a felnőtt gondos felügyeletét.
- Legyen tudatában azzal, hogy a kapaszkodó nem egy gyermekrögzítő rendszer. Mindig használja az gyermekrögzítő rendszer hevedereit.
- A babakocsit soha ne emelje fel a karfánál fogva, mert szétkapcsolódhat.

MÓZESKOSÁR

- A MÓZESKOSÁR AZOKNAK A GYERMEKEKNEK VALÓ, AKIK NEM TUDNAK EGYEDÜL ÜLVE MARADNI, MEGFORDULNI ÉS NEM TUDNAK A KEZÜKRE VAGY LÁBUKRA TÁMASZKODVA FELÁLLNI. A GYERMEK MAX. SÚLYA: 9 KG.
- NE ENGEDJE, HOGY MÁS GYEREKEK FELÜGYELET NÉLKÜL JÁTSSZANAK A MÓZESKOSÁR KÖZELÉBEN.
- NE HASZNÁLJA A MÓZESKOSARAT, HA ANNAK TÖRÖTT, SÉRÜLT VAGY HIÁNYZÓ RÉSZEI VANNAK.

- Ne használjon a mózeskosárhoz kapott matractól eltérő vagy a gyártó által nem jóváhagyott, bármilyen más matracot.
- Gyermekek **FULLADÁSVESZÉLYE** áll fenn. Mindig ellenőrizze, hogy a gyermek szemmagasságában elegendő hely van-e, és nem akadályoztatott-e a levegő beáramlása. A madzagok gyermek nyaka köré tekeredhetnek. Ne helyezzen madzaggal rendelkező tárgyakat a mózeskosár közelébe, ha a gyermek benne van (pl. fűzős vagy szalagos sapkákat vagy cumisüvegeket). Ne illeszen fűzőket vagy szalagokat a termék fölé vagy játékokhoz. Ne hagyjon puha tárgyakat, plüss állatokat, fejtvédőt és szűkítőt a mózeskosárban, mert veszélyforrást jelenthetnek.

- A Inglesina Maxi Aptica mózeskosár kizárólag az Inglesina márkájú Standup használható.
- Amikor a gyermek a mózeskosárban van, fejének sosem szabad a testénél alacsonyabban elhelyezkednie.
- A mózeskosár felemelése vagy szállítása előtt ellenőrizze, hogy a szállító fogantyú függőlegesen áll és helyesen van mindkét oldalról rögzítve.
- A mózeskosár felemelése vagy mozgatása előtt mindig ellenőrizze, hogy a háttámasz a legáltalánosabb helyzetbe van-e állítva.
- Használat előtt győződjön meg arról, hogy a mózeskosár megfelelően csatlakozik-e a kocsvázhoz úgy, hogy a fogantyút felfelé meghúzza.
- A mózeskosár szállítás során csak akkor alkalmazható hordozóeszközként, ha a megfelelő készletet is használja hozzá (Kit Auto Maxi).
- Az autós készlet hasvederét el kell távolítani vagy el kell rejtteni, ha a mózeskosarat nem autóban utazás közben használja, illetve amikor a gyermek felügyelet nélkül alszik benne (lásd az autós készlet kézikönyvét).
- A tolokart és a mózeskosár alját rendszeresen ellenőrizni kell, hogy nem láthatók-e rajtuk sérülés vagy elhasználódás jelei.

A MÓZESKOSÁR BABAKOCSI NÉLKÜL HASZNÁLATA

- **EZ A TERMÉK KIZÁRÓLAG AZOKNAK A GYERMEKEKNEK FELEL MEG, AKIK MÉG NEM TUDNAK ÖNÁLLÓAN ÜLNI.**
- **CSAK VÍZSZINTES, SÍK, STABIL ÉS SZÁRRAZ FELÜLETEN HASZNÁLJA.**
- **LEESÉS VESZÉLYE:** A gyermek mozdulatai elcsúsztathatják a terméket. Ezért soha ne helyezze a terméket asztalpok, munkafelületek vagy döntött felületek közelébe.
- **FULLADÁSVESZÉLY:** A termék a nem szilárd felületeken felborulhat és a gyermek fulladását okozhatja. Ezért SOHA ne helyezze a terméket ágyra, kanapéra vagy más nem szilárd felületre.

BIZTONSÁG

- Az összeállítás előtt ellenőrizze, hogy a termékek illetve az egyes alkatrészek nem láthatók-e olyan sérülésekre utaló nyomok, amelyek a szállítás során keletkeztek. Amennyiben a termék sérült, ne használja, és tartsa gyermekektől távol.
- A gyermek biztonsága érdekében a termék használata előtt távolítsa el a csomagolóanyagokat és műanyag zsákokat, és tartsa ezeket csecsemőktől és kisgyermekektől távol.
- A terméket kizárólag egy babával lehetséges használni.
- Használat előtt:
 - bizonyosodjon meg arról, hogy a termék megfelelően legyen összeszerelve, hogy az összes alkotóelem be legyen akasztva és, hogy az összes rögzítőelem be legyen helyezve. Bizonyosodjon meg arról, hogy a burkolóanyag megfelelően legyen illesztve a kerethez.

- bizonyosodjon meg arról, hogy a kocsváz teljesen nyitva legyen és az összes rögzítőelem be legyen helyezve.
- bizonyosodjon meg arról, hogy a mózeskosár, a babakocsiülés vagy az autósülés megfelelően rögzült-e úgy, hogy felfelé meghúzza.
- Ügyeljen a termék kinyitása és összecsupakása közben arra, hogy nehogy az ujjá becsipődjön. Szigorúan tartsa be a kézikönyv képein meghatározott sorrendeket.
- Ha a babakocsiban gyermek van, a kocsi szét- illetve összeszerelnie, kinyitni és összecsupakni tilos.
- Ha ezen műveletek során a gyermek a babakocsi közelében tartózkodik, járjon el fokozott körültekintéssel.
- Ezeknek a műveleteknek a végrehajtása során előfordulhat az ujjak becsipődése és sérülése.
- Amikor a gyermeket beleülteti sportülésbe/mózeskosárba vagy kivesszi a sportülésből/mózeskosárból a babakocsi összecsupakásához vagy szétnyitásához vagy egyes alkatrészek felszereléséhez vagy eltávolításához, ellenőrizze, hogy a fék be van-e húzva.
- Akkor is használja a féket, ha csak rövid időre áll meg a babakocsival.
- Parkoláskor a termék előre illetve hátra mozgatásával ellenőrizze, hogy a fék megfelelően be legyen húzva. Ellenőrizze, hogy mindkét kerék le van-e fékezve.
- Soha ne helyezze a terméket lépcsők közelébe még akkor se, ha a féket aktiválta, mert a gyermek mozgása a termék megcsúszását válthatja ki.
- Ne hagyja a babakocsi a babakocsiüléssel/mózeskosárral/autósüléssel együtt lejtőn úgy, hogy a gyermek benne tartózkodik - még akkor se, ha a fék be van húzva. A fékek határfoka korlátozott nagyfokú lejtők esetén.
- Tartsa a kezét a markolaton, ha forgalmas utak, vasúti sínek közelében tartózkodik vagy erős szél fúj, mert a termék még akkor is elmozdulhat, ha a féket megfelelően bekapcsolták.
- Soha ne használja a babakocsi a babakocsiüléssel/mózeskosárral/autósüléssel együtt arra, hogy lépcsőn vagy mozgólépcsőn menjen fel úgy, hogy a gyermek benne tartózkodik, mert hirtelen elveszítheti az uralmat a babakocsi felett vagy a gyermek leeshet. Legyen óvatos akkor is, amikor lépcsőre lép fel vagy arról lép le.
- A tartókosár maximális terhelhetősége 5 kg, a pohártartóé pedig 0,5 kg. Ne használja a pohártartót meleg ital szállítására. Ne lépje túl az ajánlott maximális terhelhetőséget.
- A termék fogantyújára és/vagy a háttámlájára és/vagy oldalára helyezett bármilyen teher instabillá teheti a terméket.
- Ne kössön háziállatokat a termékhez, mert az ronthatja a stabilitását és az állat kiranthatja a kezéből a terméket.
- Ügyeljen a hőforrások (nyílt láng, radiátor, kandalló, villany vagy gázüzemű kályha, stb.) jelentette veszélyre.
- Győződjön meg arról, hogy a gyermek közelében nincsenek veszélyforrások (pl. kábelek, elektromos vezetékek, stb.).
- Amikor a gyermek benne tartózkodik, a babakocsi ne hagyja olyan helyen, ahol kötelek vagy egyéb tárgyak a gyermek olyan közelségében találhatóak, hogy a gyermek ezek segítségével felállhat, vagy ezek hatására a fulladás veszélynek lehet kitéve.
- Soha ne emelje fel a babakocsi a babakocsiüléssel/mózeskosárral/autósüléssel együtt úgy, hogy a gyermek benne tartózkodik.
- **FIGYELEM: FULLADÁSVESZÉLY** - Tartsa távol a táska fogantyúit/pántjait a mózeskosártól és a babakocsiüléstől.
- **LEESÉS VESZÉLYE** - Ne engedje, hogy gyerekek a háttámaszra üljenek. Az ülést a biztonsági hevederek határolják.
- Soha ne engedje, hogy a gyermek üljön vagy álljon a kosáron, mert a termék felborulhat és súlyos sérüléseket okozhat.

A HASZNÁLATTAL KAPCSOLATOS TANÁCSOK

- Ha a babakocsi sérült vagy egyes alkatrészek hiányoznak

róla, ne használja.

- Rendszeresen ellenőrizze a terméket és annak alkotóelemeit az esetleges sérülés és/vagy kopás jelek, szétbomlások és szakadások észrevételéhez. Sérülés vagy nem rendeltetésszerű működés esetén tartsa távol a terméket a gyerekektől, ne használja és/vagy ne próbálja azt megszerelni, hanem azonnal forduljon a forgalmazóhoz, ahonnan pótalkatrészeket vagy javítási szolgáltatást vehet igénybe.

- Ne hagyja, hogy gyermekek vagy állatok a babakocsi közelében jártsszanak, vagy felmásszanak a babakocsira.

- A zét- és összeszerelési műveleteket kizárólag felnőttek végezhetik el. Győződjön meg arról, hogy a babakocsit használó személyek (bébiszitter, nagyszülők, stb.) ismerik a működését. Ezt a terméket kizárólag felnőtt kezelheti.

- A beállítási műveletek során győződjön meg arról, hogy a termék mozgó részei ne érintkezzenek a gyermekkel (példa: háttámla, fedél, stb.). E műveletek során mindig ellenőrizze, hogy a fék teljesen be van-e kapcsolva.

- Ne hagyja a gyermeket a babakocsijával/mózeskosárral/autósüléssel szerelt babakocsiban, ha közlekedési eszközön utazik (pl. vonat, autóbusz, stb.).

- Ne használja a babakocsijúlést autósülésként.

- A babakocsiváz összecsapása előtt ürítse ki a kosarat.

- Amikor a babakocsit nem használja, tárolja gyermekektől távol. A babakocsi nem játékszer! Ne engedje, hogy gyermekek jártsszanak a babakocsival.

- Ne rögzítse/távolítsa el a babakocsijúlést úgy, hogy a gyermek benne tartózkodik, valamint ne szállítsa a gyermeket az ülésben úgy, hogy az nincs a babakocsihoz rögzítve.

- Ha a termék hosszabb ideig a napon állt, a használat előtt várja meg, hogy kihűljön.

- A hóguta és leégés megelőzése érdekében ne tegye ki gyermekét közvetlen napfénynek hosszú ideig, ha a tető nincs teljesen lehajtva.

- Az autósülés babakocsival együtt nem helyettesítheti a mózeskosarat vagy kiságyat. Amikor a babának alvásra van szüksége, célszerűbb egy arra alkalmas bölcső, mózeskosár vagy kiságy használatát.

ESŐVÉDŐ

FIGYELMEZTETÉSEK!

- Felnőtt felügyelete mellett használja.

- Használat alatt, bizonyosodjon meg arról, hogy az esővédő ne érintkezzen a gyermek arcával, mert ellenkező esetben fulladást okozhat.

- Soha ne használja az esővédőt a tető nélkül, mert ez tartja távol a gyermek arcától. Az esővédőt az utasítások szerint nyitott tetővel kell felszerelni.

- Kizárólag a feltüntetett Inglesina termékkel használja.

- Ne használja a Gyártó által ajánlott termékeken kívül.

- A fulladásveszély és a hóguta elkerülése érdekében ne használja az esővédőt napfény alatt vagy zárt térben.

- Kézzeel mossa 30° C hőmérsékleten.

HAGYOMÁNYOS GYÁRTÓI JÓTÁLLÁS

- Az Inglesina Baby S.p.A. garantálja, hogy a terméket az Európai Közösségben valamint azokban az országokban, ahol a termék kereskedelmi forgalomban kapható érvényes termék és minőségi valamint biztonsági szabványoknak/előírásoknak megfelelően tervezték és gyártották.

- Az Inglesina Baby S.p.A. szavatolja, hogy a terméket a tervezési folyamatok során illetve azt követően számos minőségi ellenőrzésnek alávetették. A gyártó kezességét vállal azért, hogy a termék a márkaüzletben történő vásárlás pillanatában gyártási és összeszerelési hibáktól mentes.

- Ez a garancia nem befolyásolja a hatályos nemzeti jogszabályokban meghatározott fogyasztói jogokat, mely attól az országtól függően változhat, ahol a terméket

megvásárolták, és a szóban forgó jogszabályok - ellentét esetén - felülírják a jelen garanciát.

- Abban az esetben, ha a terméknel anyaghiba és/vagy gyártási hiba merül fel a megvásárlás időpontjában vagy a rendeltetésszerű használat során, a vonatkozó utasításnak megfelelően a L'Inglesina Baby S.p.A. 24 havi garanciát vállal a vásárlás keltétől kezdődően.

- A garancia kizárólag azokban az országokban érvényes, ahol a terméket megvásárolták, amennyiben a vásárlás engedéllyel rendelkező viszonteladótól történt.

- A vállalt garancia a termék első bevételére érvényes.

- Garancia alatt a gyártási hiba miatt meghibásodott alkatrészek ingyenes cseréje vagy javítása értendő. Az Inglesina Baby S.p.A. fenntartja a jogot arra, hogy saját belátása szerint eldöntse, hogy a garancia vonatkozik-e a termék javítására vagy cseréjére.

- A garancia felhasználásához meg kell adni a termék gyártási számát és be kell mutatni a termék megvásárlásakor kapott bizonylatot ellenőrizve, hogy a bizonylaton a vásárlás kelte tisztán olvasható legyen.

- A jelen jótállás megszűnik, amennyiben:

- a terméket a vonatkozó használati utasításban kifejezetten meghatározott rendeltetésszerű használattól eltérő célra használják.

- a terméket a vonatkozó használati utasításban meghatározottaknak nem megfelelő módon használják.

- a terméket nem márkaszervizben vagy azzal egyenértékű szakszervizben javították.

- a termék szerkezeti vagy a textilből készült elemeket érintő a gyártó által nem jóváhagyott módosításokon és/vagy változtatásokon esett át. A terméken végzett esetleges módosítások felmentik a L'Inglesina Baby S.p.A.-t minden nemű felelősség alól.

- a meghibásodás hanyagságból vagy gondatlanságból következett be (pl. heves ütközések nyoma a szerkezeti elemeken, agresszív vegyi anyagok nyomai, stb.).

- a terméken hosszantartó, rendszeres használatából eredő kopás vagy elhasználódás jelei láthatóak (pl. kerekek, mozgó alkatrészek, szövet).

- a terméket elküldték a viszonteladónak a vásárlást igazoló eredeti bizonylat és/vagy a gyártási szám nélkül vagy, ha a bizonylaton nem tisztán olvasható a vásárlás dátuma és/vagy a gyártási szám.

- a terméket elküldték a viszonteladónak a vásárlást igazoló eredeti bizonylat és/vagy a gyártási szám nélkül vagy, ha a bizonylaton nem tisztán olvasható a vásárlás dátuma és/vagy a gyártási szám.

- Azon károk esetében, amelyek a termékhez nem tartozó és/vagy a gyártó által nem jóváhagyott termékek használatából származik, a gyártó nem vállal jótállást.

- A L'Inglesina Baby S.p.A. nem vonható felelősségre a termék nem rendeltetésszerű és/vagy hibás használatából bekövetkezett károkért és/vagy személyi sérülésekért.

- A jótállási időszak lejártát követően a gyártó továbbra is vállalja a termék javítását a termék piacra történő bevezetését követően legfeljebb négy (4) évig. Ezen időszakot követően a gyártó esetenként mérlegeli a beavatkozás elvégzésének lehetőségét.

CSEREALKATRÉSZEK / VEVŐSZOLGÁLAT

- Vizsgálja át a biztonsági rendszereket rendszeresen, és ellenőrizze a megfelelő működését. Amennyiben problémákat és/vagy rendellenességeket fedez fel, ne használja a terméket. Lépjen kapcsolatba a gyártó Vevőszolgálatával vagy egy Márkaszervizzel.

- Nem a L'Inglesina Baby S.p.A. által gyártott és/vagy jóváhagyott cserealkatrészek vagy tartozékok használata tilos.

HOGYAN KÉRJÜNK VEVŐSZOLGÁLATI SEGÍTSÉGET

- Amennyiben a termékjavításra szorul, lépjen haladéktalanul kapcsolatba azzal az Inglesina viszonteladóval, ahol a terméket vásárolta. Bizonyosodjon meg arról, hogy meg tudja adni termék gyártási számát.
- A viszonteladó feladata, hogy kapcsolatba lépjen a gyártóval, aki esetenként mérlegeli az elvégzendő beavatkozást és utasításokat ad ezzel kapcsolatban.
- A gyártó vevőszolgálatára kérésre a vásárló rendelkezésére bocsátja a szükséges adatokat. Amennyiben információra van szüksége, töltse ki az alábbi holnapon található űrlapot: inglesina.com - Jótállás és Vevőszolgálat rész.

TANÁCSOK A TERMÉK TISZTÍTÁSÁVAL ÉS KARBANTARTÁSÁVAL KAPCSOLATOSAN

- A termék rendszeres tisztítást és karbantartást igényel a vásárló részéről.
- Ne erőltesse a termék mozgató rendszereit vagy mozgó alkatrészeit; amennyiben kérdése merülne fel, előbb olvassa el az útmutatót.
- Ne tegye el a terméket, ha még nedves, és ne tárolja nedves környezetben, mert ez elősegíti a penészképződést.
- Tárolja száraz, hűvös helyen.
- Védje a terméket az időjárási tényezők hatásaitól (pl. víz, eső, hó), valamint a hosszan tartó napsütéstől, mert ennek hatására egyes anyagok elszíneződhetnek.
- Ha tengerparton használta a terméket, akkor gondosan tisztítsa és szárítsa meg a terméket, hogy eltávolítsa az esetlegesen felgyűlt homokot és sót.
- A műanyag és fém alkatrészek tisztításához használjon nedves rongyot és enyhe tisztítószer; oldószerek, ammónia vagy benzin használata tilos.

- Ha a fém alkatrészek vízzel érintkeznek, a rozsdásodás elkerülése érdekében szárítsa meg őket gondosan.
- Tartsa a termék mozgó elemeit tisztán, és szükség esetén kenje meg könnyű olajjal.

TANÁCSOK A TEXTIL HUZATOK TISZTÍTÁSÁVAL KAPCSOLATOSAN

- Azt tanácsoljuk, mossa a huzatokat külön.
- Egy puha ruhakefével kefélje át rendszeresen a huzatokat.
- A huzatok mosásakor kövesse a huzatokba varrt címkéken szereplő utasításokat.



Kézzel, hideg vízben mosható



Nem fehéríthető



Nem szárítható gépben



Árnyékban kiterítve szárítandó



Nem vasalható



Nem vegytisztítható

Ne tegye centrifugába

- Mielőtt a huzatokat használná vagy elrakná, hagyja, hogy megszáradjanak.
- A penészképződés elkerülése érdekében tanácsos a mőzeskosarat rendszeresen kiszellőztetni. Vegye le a huzatot a termék vázáról, és törölje át őket egy száraz ruhával.

UTASÍTÁS

AZ ALKATRÉSZEK JEGYZÉKE

1. ábra

VÁZ APTICA

- A Hátsó kerekek
- B Elülső kerekek egyégsége

MŐZESKOSÁR APTICA

- C Tetőhuzat
- D Mőzeskosár lábzsák

BABAKOCSI ALL SEASON

- E Babakocsiülés
- F Comfort Cover
- G Karfa
- J Ernyő

TARTOZÉKOK

- H Cumisüvegtartó
- K Tárolókosár
- L Lábzsák (ha van)
- M Esővédő (ha van)

AUTÓS GYEREKÜLÉS CAB 0+ / DARWIN INFANT / DARWIN INFANT RECLINE (HA VAN)

STANDUP (HA VAN)

VÁZ

VÁZ KINYITÁSA

- 2. ábra A kart (T1) lenyomva tartva emelje fel a koccsivázat

egészen addig, amíg az teljesen ki nem nyílik.

3. ábra Figyelem: az első használat előtt ellenőrizze, hogy az összes zárómechanizmus mindkét oldalon megfelelően rögzült-e, illetve hogy egyik piros jelző sem látható.

A HÁTSÓ KEREKEK FELSZERELÉSE/ELTÁVOLÍTÁSA

4. ábra A koccsivázon lévő fészkekbe illessze be a hátsó kerekeket (A), majd addig forgassa őket, amíg a rögzülést jelző kattantást nem hallja.

5. ábra Figyelem: a termék használatának megkezdése előtt ellenőrizze, hogy a kerekeket megfelelően rögzítette-e.

Szükség esetén a hátsó kerekek könnyedén eltávolíthatók.

6. ábra A hátsó kerék (A) eltávolításához használja a kart (A1) és közben húzza ki a koccsivázon lévő fészkből.

AZ ELSŐ KERÉKCOPORT ELTÁVOLÍTÁSA/FELSZERELÉSE

Szükség esetén mindkét első kerékcsoport (B) könnyedén eltávolítható.

7. ábra A kis gombot (B1) lenyomva tartva húzza le a kerékcsoportot a tartóeleméről.

8. ábra A visszahelyezéshez elég a helyére tenni és ütközésig nyomni, amíg kattantó hangot nem hall.

9. ábra Figyelem: a termék használatának megkezdése előtt ellenőrizze, hogy a kerekeket megfelelően rögzítette-e.

A VÁZ ÖSSZECSUKÁSA

10. ábra Egyszerre nyomja le a gombot (T2) és forgassa el a hátsó fogantyút (T3) a koccsiváz teljes becsukódásáig.

Figyelem: mindig ellenőrizze, hogy a koccsiváz teljesen

összcukott állapotban van-e.

11. ábra Az összcukott koccsiváz szállításához használja a hátsó fogantyút (T3).

A koccsivázat soha ne emelje fel a fogantyúnál fogva.

A HÁTSÓ KEREKEK FÉKJE

12. ábra A fék működtetéséhez nyomja le a középső kart (T4).

13. ábra A fék kioldásához nyomja le a középső kart (T4).

Amikor megáll, mindig nyomja le a féket.

A HÁTSÓ KEREKEK LEFÉKEZÉSE/KIENGEDÉSE

A koccsiváz bolygókerékkel rendelkezik.

14. ábra A rögzítéshez vagy kioldáshoz győződjön meg arról, hogy teljesen egy vonalban legyenek, aztán használja a két, hátsó kerekek egységén lévő kart (B2).

A FOGANTYÚ SZABÁLYOZÁSA

A koccsiváz teleszkópos fogantyúval rendelkezik, amely 4 különböző állásba helyezhető.

15. ábra A két gomb (T5) lenyomásával és közben a tollókar felhúzásával vagy lenyomásával állíthatja be a kívánt helyzetbe.

TÁROLÓKOSÁR

A koccsiváz egy széles tárolókossal (K) rendelkezik, amely szükség esetén könnyedén eltávolítható.

16. ábra A kosár eltávolításához gombolja ki a 4 patentet (K1), amelyek az oldalsó csövekhez rögzítik, majd válassza le a tépőzárás fület (K2) a hátsó csőről (T6).

17. ábra Válassza le a 3 alsó patentet és húzza le a hátsó fület (K3) a középső fék egységről.

18. ábra Válassza le mindkét testvérfellépő rögzítőt (K4) a hozzátartozó csapokról (T7).

19. ábra Egy csavarhúzó vagy hasonló szerszám segítségével (nem tartozék) tárgassa ki az elülső fészkeket (K5) és ezzel egyidőben mindkét oldalon húzza ki a rögzítő pántokat (K6).

A kosár visszahelyezéséhez végezze el az előbbi műveleteket fordított sorrendben.

CUMISÜVEGTARTÓ

A váz alapfelszereltségéhez tartozik a cumisüvegtartó (H).

20. ábra A cumisüvegtartó rögzítéséhez helyezze a felső vezetőelemet a vázon levő akasztóra (H1), és nyomja a helyére ütközésig.

A KOCCSIVÁZ SZÁLLÍTÓEGYSÉGE: MÓZESKOSÁR, BABAKOCSIÜLÉS ÉS AUTÓSÜLÉS (ha van)

21. ábra A koccsiváz az Aptica mózeskosárral, a All Season babakocsiüléssel és Cab 0+ / Darwin Infant / Darwin Infant Recline autósüléssel használható, ha van ilyen.

APTICA MÓZESKOSÁR

A MÓZESKOSÁR RÖGZÍTÉSE A VÁZHOZ

22. ábra A mózeskosarat a tollókar felől akassza a koccsivázra, a megfelelő fészkekbe a szerkezet mindkét oldalán, és kizárólag a szülő felé irányulóan rögzítse a vázra.

23. ábra A mózeskosár felhelyezését követően ellenőrizze, hogy a két rögzítőelemen lévő jelzések (C1) Zöldre váltanak-e át. Abban az esetben, ha Pirosak, akkor úgy helyezze át a mózeskosarat, hogy a jelzőelemek ne váltsanak át Zöldre.

24. ábra Figyelem: az első használat előtt győződjön meg arról, hogy a mózeskosár megfelelően csatlakozik-e mindkét oldalán úgy, hogy a fogantyút felfelé meghúzza.

A MÓZESKOSÁR ELTÁVOLÍTÁSA A VÁZRÓL

25. ábra A mózeskosáron kívüli kart (C2) nyomja le és közben emelje fel a mózeskosarat a fogantyújánál fogva.

A TAKARÓERNYŐ FELSZERELÉSE

26. ábra Vezesse a takaróernyőt (C) a fogantyúra a megfelelő gombok (C3) és a tépőzárás fül (C4) segítségével.

27. ábra A rögzítés befejezéséhez csatlakoztassa az oldalsó és hátsó tépőzárakat (C5) a mózeskosárhoz.

A FOGANTYÚ ÉS A TETŐ BEÁLLÍTÁSA

28. ábra A fogantyú és a mózeskosár enyőjének szabályozásához nyomja le egyszerre a két belső gombot (C6).

29. ábra Figyelem: A mózeskosár felemelése vagy szállítása előtt ellenőrizze, hogy a szállító fogantyú függőlegesen áll és helyesen van mindkét oldalról rögzítve.

A LÁBZSÁK RÖGZÍTÉSE

30. ábra A takaróernyőnek (D) a mózeskosárhoz illesztéséhez először rögzítse az automatikus gombokat (D2), majd pedig a két bújtatós gombot (D3).

31. ábra A takaróernyő (D1) első fűlé úgy teríthető ki és rögzíthető, hogy az megvédje a gyermeket a hidegtől.

32. ábra A gyermekhez való hozzáférés elősegítése érdekében a takaróernyő részlegesen visszahajtható úgy, hogy csak a két oldalsó automatikus gomb (D2) tartsa azt. A takaróernyőt a két bújtatós gomb (D3) rögzíti a mózeskosárhoz.

A HÁTTÁMLA BEÁLLÍTÁSA

33. ábra A kar (C6) szolgál a háttámla beállítására: a kívánt helyzet beállítását követően állítsa vissza a kart az eredeti helyzetbe.

A MÓZESKOSÁR LEVEGŐZTETÉSE

Az Aptica mózeskosár levegőztető rendszerrel rendelkezik.

34. ábra Az alapzat levegőztetése a hátul található karral (C7) szabályozható.

35. ábra Ha van: A hátul és a takaróernyőn lévő két hálós betét a mózeskosáron belüli kedvezőbb levegőkeringést biztosítja.

A MATRAC ÉS A BÉLÉS KARBANTARTÁSA

Javasoljuk, hogy időközönként távolítsa el a matracot és a bélest a megfelelő karbantartáshoz.

36. ábra A belső huzat eltávolításához egyszerűen húzza le a mózeskosár külsejétől.

A MÓZESKOSÁR HUZZATÁNK KARBANTARTÁSA

37. ábra Ha le kell venni a mózeskosár huzatát, akkor elég csak lehúzni, majd a gombolja le az oldalsó füleket a szerkezetről.

38. ábra A visszahelyezést követően győződjön meg arról, hogy a két elasztikus hurok (C8) jól illeszkedik-e az alsó csapokhoz (C9) mindkét rögzítőeszközön.

Figyelem! Az elasztikus hurok nem megfelelő elhelyezkedése akadályozhatja a mózeskosárnak a koccsivázra történő megfelelő illesztését.

ALL SEASON BABAKOCSIÜLÉS

A BABAKOCSIÜLÉS RÖGZÍTÉSE A KOCCSIVÁZHOZ

39. ábra A babakocsiülést (E) úgy rögzítse a koccsivázhoz, hogy a szerkezet mindkét oldalán a megfelelő vájatba üljön bele.

A HÁTTÁMLA BEÁLLÍTÁSA

40. ábra A háttámla 4 helyzetbe állítható, a húzza fel meg a háttámla közepén lévő nyelvet (E1) és döntse a támlát a kívánt helyzetbe.

41. ábra Figyelem: az első használat előtt győződjön meg arról, hogy a babakocsiülés mindig megfelelően



rögzít-e mindkét oldalon úgy, hogy az ülést felfelé meghúzza.

A BABAKOCSIÜLÉS LEVÁLASZTÁSA A KOCSIVÁZRÓL

42. ábra A kar (E2) lenyomásával egyidejűleg emelje ki a babakocsiülést a kocsvivázból.

Figyelem: ezt a műveletet csak akkor szabad elvégezni, ha a gyermek nem tartózkodik a kocsiiban.

43. ábra A babakocsiülés a szülő felé vagy a külvilág felé néző helyzetben is használható.

A LÁBTARTÓ HELYZETÉNEK BEÁLLÍTÁSA

44. ábra A lábtartó alacsonyabb helyzetbe való állításához csúsztassa előre a lábtartó alatt levő mindkét (E3) pecket, és ezzel egyidőben nyomja lefelé a lábtartót.

45. ábra A lábtartó egyszerűen felfelé húzva felemelhető: automatikusan rögzül a megfelelő helyzetben.

BIZTONSÁGI ÖVEK

46. ábra Ellenőrizze, hogy a biztonsági övek a váll magasságában vagy közvetlenül felette levő nyílásokban vannak-e. Ha az övek magassága nem megfelelő, húzza ki az első pár nyílásból és helyezze át a második pár nyílásba. Mindkét övet mindig ugyanabban a magasságban használja.

47. ábra Illeszse be a háttámla övek (E4) és a mellkas övek (E5) kapocsait a középső csatba (E6).

48. ábra A hasi övvel együtt kapcsolja be mindig a hátsó övet is, és állítsa be a megfelelő méretre.

Figyelem! Ha ezt az övintézkedést figyelmen kívül hagyja, annak következményeként a gyermek kieshet vagy kicsúszhat és megsérülhet.

Figyelem: a baba növekedésének megfelelően állítsa a biztonsági övek magasságát és hosszát.

A KARFA RÖGZÍTÉSE

49. ábra A fogantyú (G) beakasztásához helyezze a megfelelő aljzatokhoz (G2) a babakocsiülésen úgy, hogy egy kattánás hallatszon.

50. ábra A karfa az egyik oldalon nyitható, vagy teljesen leszerelhető; nyitáshoz nyomja meg a gombot (G1), és húzza ki a karfát a helyéről. Leszereléséhez ismétélje meg a műveletet a másik oldalon is.

A BABAKOCSI TETEJÉNEK RÖGZÍTÉSE

51. ábra A motorháztető rögzítéséhez (J), helyezkedjen el a babakocsi ülésének oldalsó csuklóihoz (J1) helyezze be a hevedert (J2) és erőteljesen nyomja be, amíg az teljesen be nem kattan.

52. ábra Először a patentkapcsokat gombolja be (J3) az oldalsó csuklókra (J1), majd az összes hátsó gombot (J4) a háttámlára.

53. ábra A beállításához hajtsa a tetőt a kívánt állásba.

54. ábra A tető textil betéttel és ernyővel rendelkezik, mely a lefedés mértékének növelésével nagyobb védelmet biztosít a nap ellen.

A TETŐ ELTÁVOLÍTÁSA A SPORTKOCSIRÓL

55. ábra A tetőnek (J) a babakocsi üléséről való eltávolításához oldja ki az összes gombot (J4), ami a háttámaszhoz rögzíti.

56. ábra Oldja ki a huzatot az oldalsó tengelyekhez (J1) rögzítő két patentot (J3), majd távolítsa el a belső fület (J2) a tengelykről a két oldalról erősen lehúzával.

A TETŐ HUZATÁNAK KARBANTARTÁSA

A tető huzata eltávolítható a karbantartás céljából.

57. ábra Miután levette a tetőt a babakocsiról, elég lehúzni a belső fület (J2).

A KOCSIVÁZ ÖSSZECUKÁSA FELRÖGZÍTETT BABAKOCSIÜLÉSSEL (BABAKOCSI KONFIGURÁCIÓ)

A kocsviváz úgy is összecukható, hogy a babakocsiülés

rögzítve van akár a szülő felé, akár a külvilág felé néz.

A szülő felé

58. ábra Mielőtt összecukja a babakocsit, hajtsa össze a tetőt, hajtsa a háttámaszt a legvízszintesebb helyzetbe, majd teljesen csukja össze a babakocsit a fentiekben leírtak szerint.

A külvilág felé

59. ábra Mielőtt összecukja a babakocsit, hajtsa össze a tetőt és a háttámaszt döntse teljesen előre, majd teljesen csukja össze a babakocsit a fentiekben leírtak szerint.

COMFORT COVER

Az All Season babakocsi ülése alapfelszereltségben Comfort Cover-rel rendelkezik.

A Cover, melynek feladata, hogy kényelmesebbé tegye a kisbaba számára a sétát, illetve a hideg évszakban nagyobb védelmet nyújtson neki, egyszerűen eltávolítható.

60. ábra Eltávolításához elegendő kigombolni a burkolat oldalsó részeit a szerkezethez rögzítő két patentot (E7), szabadad téve a két oldalsó rögzítőt (E8).

61. ábra Mindkét vállszíjból húzza ki a hátsó öveket, majd ezeket, valamint a deréktámasztó öveket az e célú szolgáló réseken keresztül húzza ki.

62. ábra Húzza le a Covert (F) a háttámaszról, és húzza ki a vállszíjakat az e célú szolgáló réseken keresztül. Ügyeljen arra, hogy a hátsó beállító szerkezetnél (E1) megfelelően válassza le.

A BABAKOCSIÜLÉS BÉLÉSÉNEK KARBANTARTÁSA

A belső huzatot tanácsos időnként kivenni a megfelelő karbantartás céljából.

A levétel megkönnyítése érdekében először távolítsa el a tetőt, a tolókart és a Comfort Covert.

63. ábra Válassza le a huzatot az üléshez rögzítő két alsó patentot (E9).

64. ábra Kapcsolja ki a két oldalsó gombot (E7), húzza ki az oldalsó részeket a fészükéből, majd húzza le a huzatot a lábtartóról.

65. ábra Húzza ki a lábörögítő övet a védőpárnájából, ezzel kiszabadítva azt a rögzítőgumbóból, majd pedig az ülés részéből.

66. ábra Húzza ki a deréktámasztó öveket a háttámasz közepén lévő réseikből.

67. ábra Gombolja ki a huzatot a szerkezet deréktáji részéhez rögzítő két pántot (E10), majd húzza ki a két rögzítő övszíjat (E11) az e célú szolgáló réseken (E12) keresztül.

68. ábra Szabadítsa ki a huzatot a tető oldalsó csuklóiból, húzza ki a hátsó öveket a huzaton lévő réseken keresztül, majd húzza le a háttámasz szerkezetéről.

A BIZTONSÁGI ÖVEK ELTÁVOLÍTÁSA/FELSZERELÉSE

Az All Season babakocsi biztonsági öv rendszerrel rendelkezik, amely szükség esetén eltávolítható.

69. ábra A lábörögítő öv eltávolításához húzza le az alsó gyűrűt (E13) az ülés részéből (E14).

70. ábra A deréktámasztó öv eltávolításához fűzze át az övszíjakat a háttámasz részein (E15), és erőteljesen húzza meg egy részüket, amíg a gyűrű (E16) ki nem oldódik a fészükéből. Ezután távolítsa el a gyűrűt (E16) a részből (E15), és húzza ki teljesen az övet.

71. ábra A hátsó övek eltávolításához húzza le őket a fém gyűrűkről (E17), amelyek révén a háttámasz csövéhez rögzülnek.

72. ábra A lábörögítő öv felszereléséhez húzza le csak az alsó gyűrűt (E13) fűzze be az ülés réseibe (E14). A felső gyűrűnek (E18) kívül kell maradnia.

73. ábra A deréktámasztó öv visszaszereléséhez fűzze át a gyűrűt (E16) a háttámasz e célú szolgáló részén, és amikor az egyik rögzítőcsap alatt van (E19), erőteljesen nyomja a fészükébe.

74. ábra A hátsó övek visszaszereléséhez egyenként tekerje az öveket a háttámasz csöve köré, megbizonyosodva arról, hogy nem cserélte vagy fonta össze őket.

75. абра Az egyes öveket a hozzájuk tartozó fém gyűrűbe (E17) fűzze be, ügyelve arra, hogy a háttámasz beállító szerkezetén (E1) kívül helyezkedjenek el.

Figyelem! Mindkét hátsó övet mindig ugyanabban a magasságban használja.

76. абра Figyelem! Külön-külön húzza meg az öveket, és ellenőrizze, hogy az összes öv megfelelően van-e rögzítve a babakocsi üléséhez.

LÁBZSÁK (ha van)

77. абра Helyezze a lábzsákot (L) úgy, hogy a karfa alatt haladjon át, majd rögzítse az automatikus gombokat (L1).

78. абра A lábzsák füle levehető és olyan helyzetben rögzíthető, amely alkalmas a gyermek hideggel szemben védelmére az oldalsó automatikus gombok (L2) háttámaszhoz illesztésével.

79. абра A lábhzutat a szülő vagy a külvilág felé irányítva is használható.

ESŐVÉDŐ (ha van)

80. абра Az esővédő (M) felszereléséhez helyezze a tetőre,

majd gombolja be mindkét fület a babakocsiülés oldalain lévő patenteket (M1).

81. абра Ezt követően gombolja be az elasztikus hurkot (M2) az ülésű csövek köre, a kerékcsoport közelében.

AUTÓS GYEREKÜLÉS CAB 0+ / DARWIN INFANT / DARWIN INFANT RECLINE (ha van)

A GYEREKÜLÉS RÖGZÍTÉSE A VÁZRA

82. абра Az autósülést a tolókar felől akassza a kocsivázra, a megfelelő fészkekbe a szerkezet mindkét oldalán, és kizárólag a szülő felé irányulóan rögzítse a vázra.

83. абра Figyelem: az első használat előtt győződjön meg arról, hogy a autós gyerekülés mindig megfelelően rögzült-e mindkét oldalon úgy, hogy az ülést felfelé meghúzza.

AZ AUTÓS GYEREKÜLÉS ELTÁVOLÍTÁSA A VÁZRÓL

84. абра A gyerekülés hátulján lévő kart (S1) nyomja le és egyidejűleg emelje le a kocsivázról a fogantyúnál fogva.

A autósülés megfelelő használatának leírása a vonatkozó használati útmutatóban található.

ПРЕДУПРЕЖДЕНИЯ



• ВАЖНО - ПРОЧЕТЕТЕ ВНИМАТЕЛНО И ЗАПАЗЕТЕ ЗА ВЪДЕЩИ СПРАВКИ. БЕЗОПАСНОСТТА НА ВАШЕТО ДЕТЕ МОЖЕ ДА БЪДЕ ЗАСТРАШЕНА, АКО НЕ СЛЕДВАТЕ ВНИМАТЕЛНО ТЕЗИ ИНСТРУКЦИИ.

• БЕЗОПАСНОСТТА ЗА ДЕТЕТО Е ВАШАТА ОТГОВОРНОСТ.

• ВНИМАНИЕ! НИКОГА НЕ ОСТАВЯЙТЕ ДЕТЕТО БЕЗ НАДЗОР: НОВА МОЖЕ ДА БЪДЕ ОПАСНО. БЪДЕТЕ МАКСИМАЛНО ВНИМАТЕЛНИ, КОГАТО ИЗПОЛЗВАТЕ ИЗДЕЛИЕТО.

• ЗА ДА ПРЕДОТВРАТИТЕ СЕРИОЗНИ УВРЕЖДЕНИЯ ОТ ПАДАНЕ И/ИЛИ ПОДХЛЪЗВАНЕ, ВИНАГИ ИЗПОЛЗВАЙТЕ ПРЕДПАЗНИТЕ КОЛАНИ ПРАВИЛНО ЗАКРЕПЕНИ И РЕГУЛИРАНИ.

КОШ

• Този продукт е подходящ за деца от раждането до достигане на тегло от 9 кг.

СЕДАЛКА ЗА КОЛИЧКА

• Съгласно стандарт EN 1888-2:2018 + A1:2022 този продукт е подходящ за деца от раждането до достигане на тегло от 22 кг или до 4-годишна възраст, според това кое от двете условие настъпи първо.

• Продуктът е одобрен за деца до 22 кг в случай че седалката е с лице към пътя. Препоръчително е седалката на количката да се използва с лице към майката през първите месеци на детето, но не и ако то тежи повече от 15 кг.

СТОЛЧЕ ЗА КОЛА

• Този продукт е подходящ за деца от раждането до достигане на тегло от 13 кг.

• Препоръчително е облегалката на коша и/или седалката на количката да се регулират в крайно положение спуснати назад, когато се използват с новородени бебета.

• Шасито Aptica Inglesina трябва да се използва само в комбинация със съответната седалка за количка All Season, кош Maxi Aptica и столчета за кола Cab 0+ или Darwin Infant или Darwin Infant Recline. В случай на съмнение направете справка в уебсайта inglesina.com или се свържете с оторизиран търговец или Обслужване на клиенти Inglesina.

КОЛИЧКА - TRAVEL SYSTEM

• ВНИМАНИЕ! НИКОГА НЕ ОСТАВЯЙТЕ ДЕТЕТО БЕЗ НАДЗОР.

• ВНИМАНИЕ! ПРЕДИ УПОТРЕБА СЕ УВЕРЕТЕ, ЧЕ ВСИЧКИ БЛОКИРАЩИ МЕХАНИЗМИ СА ПРАВИЛНО ЗАКРЕПЕНИ.

• ВНИМАНИЕ! ЗА ДА ИЗБЕГНЕТЕ

ТРАВМИ ИЛИ НАРАНЯВАНИЯ, УВЕРЕТЕ СЕ, ЧЕ ДЕТЕТО Е НА ПОДХОДЯЩО РАЗСТОЯНИЕ ПРИ РАЗГЪВАНЕ И СГЪВАНЕ НА ПРОДУКТА.

• **ВНИМАНИЕ!** НЕ ПОЗВОЛЯВАЙТЕ НА ДЕТЕТО ДА ИГРАЕ С ТОЗИ ПРОДУКТ.

• **ВНИМАНИЕ!** **ВИНАГИ** ИЗПОЛЗВАЙТЕ СИСТЕМАТА ЗА ЗАДЪРЖАНЕ.

• **ВНИМАНИЕ!** ТОЗИ ПРОДУКТ НЕ Е ПОДХОДЯЩ ПРИ БЯГАНЕ ИЛИ КАРАНЕ НА КЪНКИ.

• ТОЗИ ПРОДУКТ ТРЯБВА ДА СЕ ИЗПОЛЗВА САМО ПО ВРЕМЕ НА ХОДЕНЕ.

• **ВНИМАНИЕ!** ПРЕДИ УПОТРЕБА ПРОВЕРЯВАЙТЕ ДАЛИ МЕХАНИЗМИТЕ ЗА ЗАКРЕПВАНЕ НА СЕДАЛКАТА, КОША ИЛИ СТОЛЧЕТО ЗА КОЛА ЗА ПРАВИЛНО ЗАКАЧЕНИ.

• ЗА ДА ИЗБЕГНЕТЕ ИНЦИДЕНТИ, УВЕРЕТЕ СЕ, ЧЕ ТРАНСПОРТНОТО СРЕДСТВО Е ДАЛЕЧ ОТ ВРАТИ С АВТОМАТИЧНО ЗАТВАРЯНЕ (НАПР. ВЛАКОВЕ, АСАНСЬОРИ).

• За да избегнете сериозни наранявания поради падане или изплъзване, винаги използвайте правилно регулирана система за задържане.

• Правилното използване на коланите системата за задържане не замества съответния надзор от страна на възрастен човек.

• Имайте предвид, че опората за ръцете не е система за задържане. Винаги използвайте коланите на системата за задържане.

• Не повдигайте количката чрез поставката за ръце, тъй като тя може да се откачи.

КОШ

• КОШЪТ Е ПОДХОДЯЩ ЗА ДЕЦА, КОИТО НЕ МОГАТ САМОСТОЯТЕЛНО ДА СТОЯТ В СЕДНАЛО ПОЛОЖЕНИЕ, ДА СЕ ОБРЪЩАТ И ДА СЕ ПОВДИГАТ НА РЪЦЕ ИЛИ КОЛЕНЕ.

МАКСИМАЛНО ТЕГЛО НА ДЕТЕТО: 9 КГ.

• НЕ ДОПУСКАЙТЕ ДРУГИ ДЕЦА ДА ИГРАЯТ БЕЗ НАДЗОР В БЛИЗОСТ ДО КОША.

• НЕ ИЗПОЛЗВАЙТЕ КОША ПРИ НАЛИЧИЕ НА СЧУПЕНИ, ПОВРЕДЕНИ ИЛИ ЛИПСВАЩИ ЧАСТИ.

• Не използвайте и не добавяйте матраци, различни от тези, доставени с коша или одобрени от производителя.

• **ОПАСНОСТ ОТ ЗАДУШАВАНЕ** за децата. Винаги проверявайте дали около лицето на детето има достатъчно пространство, за да избегнете възпрепятстване на въздушния поток. Връзките могат да причинят удушаване. Не поставяйте предмети с връзки около врата на детето (като шнурове или панделки на дрехи или залъгалки). Не закачайте връзки над продукта и не ги закачайте за играчки.

Не оставяйте меки предмети, плюшени играчки, протектори и ограничители в коша, където детето спи, защото могат да се окажат опасни.

• Кошът Inglesina Maxi Aptica може да се използва със стойката Standup Inglesina.

• Когато детето е в коша, главата му никога не трябва да е по-ниско от тялото.

• Преди да вдигнете или пренасяте коша се уверете, че дръжката за носене е във вертикално положение и че е добре закачена от двете страни.

• Преди да вдигнете или пренасяте коша, винаги проверявайте дали облегалката е регулирана в крайно долно положение.

• Преди употреба се уверете, че кошът е правилно закрепен към шасито, като издърпате дръжка за носене нагоре.

• Кошът може да се използва като система за задържане при превозване в кола, само ако е оборудван с подходящ комплект (Kit Auto Maxi).

Коланите на комплекта за кола трябва да бъдат отстранени или скрити, когато кошът се използва извън автомобилния транспорт, по време на сън без надзор (вижте ръководството за комплекта Kit Auto).

• Дръжката за носене и дъното на коша трябва да се проверяват редовно за признаци на повреда или износване.

ИЗПОЛЗВАНЕ НА КОША ОТДЕЛНО ОТ ШАСИТО

• ТОЗИ ПРОДУКТ Е ПОДХОДЯЩ ЕДИНСТВЕНО ЗА ДЕЦА, КОИТО НЕ МОГАТ САМОСТОЯТЕЛНО ДА СТОЯТ В СЕДНАЛО ПОЛОЖЕНИЕ.

• ДА СЕ ИЗПОЛЗВА САМО ВЪРХУ ХОРИЗОНТАЛНА, РАВНА, СТАБИЛНА И СУХА ПОВЪРХНОСТ.

• **ОПАСНОСТ ОТ ПАДАНЕ:** Движенията на детето могат

да доведат до подхлъзване на продукта. Никога не поставяйте продукта близо до ръбовете на маси, работни плотове или повдигнати повърхности.

• ОПАСНОСТ ОТ ЗАДУШАВАНЕ:

Върху меки повърхности продуктът може да се преобърне и да задуши детето. НИКОГА не поставяйте продукта върху легла, дивани или други меки повърхности.

БЕЗОПАСНОСТ

- Преди да монтирате, се уверете, че по izdelieto и компонентите му няма някакви повреди, дължащи се на транспорта; в противен случай izdelieto не трябва да се използва и трябва да се държи на недостъпни за деца места.
- С оглед безопасността на вашето дете, преди да използвате продукта, отстранете и изхвърлете всички наилонови торбички и части от опаковката и ги дръжте далеч от бебета и деца.
- Продуктът трябва да се използва само с едно дете.
- Преди употреба:
 - уверете се, че продуктът е правилно монтиран, че всички компоненти са правилно закрепени и че всички механизми са поставени. Уверете се, че калфът е правилно поставен към конструкцията.
 - Уверете се, че шасито е напълно разгънато и че всички механизми за закрепване са поставени.
 - уверете се, че кошът, седалката на количката или столчето за кола са добре закрепени, като ги издърпате нагоре.
- Бъдете внимателни, когато разгъвате и сгъвате продукта, за да избегнете прищипване на пръстите. Спазвайте стриктно последователността, посочена на фигурите в ръководството.
- Не предприемайте и не извършвайте разгъване, сгъване или демантиране на izdelieto, когато детето е в него.
- Бъдете особено внимателни, когато се извършват такива операции, а детето се намира наблизо.
- При тези операции съществува опасност от заклещване и нараняване на пръстите.
- При поставяне или изваждане на детето от седалката/коша по време на спиране, както и при монтаж/демонтаж на аксесоарите, се уверявайте, че спирачката е винаги включена.
- Винаги използвайте спирачката, дори когато спирате за кратко.
- При паркиране се уверете, че спирачката е правилно включена, като задвижите продукта напред и назад. Уверявайте се, че и двете колела са с включена спирачка.
- Никога не поставяйте продукта близо до стълбища или стъпала, дори спирачката да е включена, тъй като движенията на детето могат да доведат до подхлъзване на продукта.
- Не оставяйте шасито със закрепен/а седалка на количката/кош/столче за кола върху наклонена повърхност, когато детето е в нея, дори спирачката да е включена. При големи наклони ефективността на

спирачката е ограничена.

- Дръжте здраво ръкохватката, когато сте в близост до оживени пътища, влакови релси или при силен вятър, тъй като, дори спирачката да е правилно включена, izdelieto може да се премести.
- Никога не използвайте шасито със закрепен/а седалка на количката/кош/столче за кола при изкачване или слизване по стълби или ескалатори, когато детето е в тях, тъй като може да изгубите управлението или детето може да падне. Бъдете особено внимателни, когато изкачвате или слизате от стъпала или други неравни повърхности.
- Максималното натоварване на кошницата за багаж е 5 кг, а на държача за биберон 0,5 кг. Не използвайте държача за биберон за поставяне на топли напитки. Не превишавайте препоръчителното максимално натоварване.
- Всяко натоварване, приложено към ръкохватката и/или облегалката и/или странично спрямо продукта, може да наруши стабилността му.
- Завързането на домашни любимци към продукта може да наруши стабилността му и да доведе до загуба на сцепление.
- Не забравяйте за опасностите, произтичащи от наличието на открит пламък или други източници на топлина като радиатори, камини, електрически и газови печки и др.: не оставяйте продукта близо до такива източници на топлина.
- Уверете се, че всички възможни източници на опасност (например кабели, електрически проводници и др.) се намират на места, недостъпни за деца.
- Не оставяйте izdelieto с детето в него на места, където вължата, завеси или други предмети могат да бъдат използвани от детето за изкачване или да причинят задушаване или удушаване.
- Никога не повдигайте шасито със закрепен/а седалка на количката/кош /столче за кола, ако детето е в тях.
- **ВНИМАНИЕ: ОПАСНОСТ ОТ УДУШАВАНЕ** - Дръжките/каишките на чантите трябва да се държат далеч от коша и седалката на количката.
- **ОПАСНОСТ ОТ ПАДАНЕ** - Избягвайте да оставяте децата да седят на облегалката. Зоната на седалката е тази, ограничена от предпазните колани.
- Никога не позволявайте на детето да седи или да стои изправено в коша, тъй като продуктът може да се преобърне и да причини сериозни наранявания.

СЪВЕТИ ЗА УПОТРЕБА

- Не използвайте продукта, ако има счупвания или липсващи части.
- Редовно проверявайте продукта и компонентите му, за да откриете признаци на повреда и/или износване, разпрани шевове или разкъсвания. При повреда или неизправност дръжте продукта на недостъпни за деца места, не го използвайте и/или не правете опити да го ремонтирате, а незабавно се свържете с оторизирания търговец, за да поискате резервни части или ремонт.
- Не позволявайте на други деца или животни да играят без надзор близо до izdelieto или да се катерят по него.
- Монтажът, демонтажът и регулирането трябва да се извършват само от възрастни. Уверете се, че ползвателите на izdelieto (детегледачки, баби, дядовци и др.) са запознати с правилното му функциониране. Продуктът трябва да се използва само от един възрастен.
- При операциите за регулиране се уверявайте, че движещите се части на продукта не влизат в контакт с детето (например, облегалка, сеник и др.). Винаги се уверявайте, че по време на тези операции спирачката е напълно задействана.
- Не оставяйте детето в шасито със закрепен/а седалка на количката/кош /столче за кола, когато пътувате в други превозни средства (напр. влак, автобус и др.).

- Не използвайте седалката на количката като столче за кола.
- Извадете съдържанието на кошницата, преди да сгънете шасито.
- Когато не се използва, продуктът трябва да се прибира и съхранява на място, недостъпно за деца. Продуктът не трябва да се използва като играчка! Не позволявайте на детето да играе с този продукт.
- Не закрепвайте/сваляйте седалката на количката, когато детето е в нея, не пренасяйте детето в седалката, ако е отделена от шасито.
- При продължително излагане на слънце, изчакайте продукта да се охлади, преди да го използвате отново.
- За да избегнете прегряване или изгаряне, не излагайте детето продължително време на пряка слънчева светлина, дори сенникът да е напълно спуснат.
- Използването на столчето за кола с шасито не замества кошче или легло. Когато детето се нуждае от сън, поудачно е да използвате подходяща количка, кошче или легло.

ДЪЖДОБРАН

ВНИМАНИЕ!

- Да се използва под наблюдението на възрастен.
- По време на употреба се уверете, че дъждобранът не е в контакт с лицето на детето, тъй като това може да предизвика задушаване.
- Никога не използвайте дъждобрана без сенника, който го държи далеч от лицето на детето. Правилната монтиране на дъждобрана е с отворен сенник, както е показано в инструкциите.
- Да се използва единствено с посочения продукт Inglesina.
- Да не се използва върху продукти, извън посочените от производителя.
- Никога не използвайте дъждобрана на слънце или в затворени пространства, за да се избегне риска от задушаване или прегряване.
- Да се пере на ръка при 30°C.

ТЪРГОВСКА ГАРАНЦИЯ

- Inglesina Baby S.p.A. гарантира, че всеки артикул е проектиран и произведен в съответствие с продуктите стандарти /разпоредби за качество и безопасност, действателни в момента в Европейската общност и страните, в които се продава.
- Inglesina Baby S.p.A. гарантира, че по време и в края на производствения процес, всеки продукт е преминал различни проверки на качеството. Inglesina Baby S.p.A. гарантира, че при закупуването от оторизирания търговец всеки артикул е бил без монтажни или фабрични дефекти.
- Настоящата гаранция не обезсилва правата на потребителя, признати от действащото национално законодателство, което може да се различава в зависимост от държавата, в която е закупен продуктът, и чиито разпоредби, в случай на противоречие, имат предимство по отношение съдържанието на тази гаранция.
- Ако продуктът показва дефекти в материалите и/или фабрични дефекти, установени в момента на закупуване или в хода на нормалната употреба, както е описано в съответното ръководство за употреба, Inglesina Baby S.p.A. признава валидността на гаранционните условия за период от 24 последователни месеца от датата на закупуване.
- Гаранцията е валидна само в страната, където е закупен продуктът, и в случай че покупката е направена чрез оторизиран търговец.
- Признатата гаранция е валидна за първия собственик

на закупеното изделие.

- Под гаранция се разбира безплатната замяна или ремонт на частите, оказали се дефектни поради производствени причини. Компанията Inglesina Baby S.p.A. си запазва правото да решава по собствена преценка дали да приложи гаранцията чрез ремонт или замяна на продукта.
- За да се възползвате от гаранцията, трябва да представите серийния номер на продукта и копие от касовата бележка, издадена в момента на закупуването на продукта, като се уверите, че върху нея ясно и четливо е отбелязана датата на покупката.
- Настоящите гаранционни условия отпадат в следните случаи:

- продуктът е използван за различни предназначения, които не са изрично посочени в съответното ръководство за употреба;
- продуктът е използван по начин, несъответстващ на посоченото в ръководството за употреба;
- продуктът е претърпял ремонт в сервизни центрове, които не са оторизирани и обвързани с договор;
- продуктът е претърпял модификации и/или изменения както в конструкцията, така и в текстилната част, които не са изрично разрешени от производителя; Какви и да е модификации, направени в продуктите, освобождават Inglesina Baby S.p.A. от всякаква отговорност;
- дефекти, движещи се на небрежност или невнимание при употреба (напр. силни удари на частите от конструкцията, излагане на агресивни химикали и др.);
- продуктът показва нормално износване (напр. колела, движещи се части, тъкани), свързано с предвиденото продължително и непрекъснато ежедневно използване;
- продуктът е повреден, макар и неволно, от самия собственик или от трети лица (например при превозване като багаж с въздушни или други вид транспортни средства);
- продуктът е изпратен на търговеца за обслужване без оригинала на касовата бележка за закупуване и/или без серийния номер, както и когато датата на закупуване върху касовата бележка и/или серийният номер не са ясно четливи.
- Всички щети, причинени от използването на аксесоари, които не са предоставени и /или не са одобрени от Inglesina Baby, не се покриват от условията на нашата гаранция.
- Inglesina Baby S.p.A. не поема никаква отговорност за щети върху имущество или хора, произтичащи от неприщя и/или неправилна употреба на продукта.
- След изтичане на гаранционния срок Компанията гарантира платено обслужване на своите продукти в рамките на максимален срок от четири (4) години от датата на пускане на същите на пазара, след което тази възможност ще се разглежда за всеки отделен случай.

РЕЗЕРВНИ ЧАСТИ/СЛЕДПРОДАЖБЕНО ОБСЛУЖВАНЕ

- Редовно проверявайте предпазните устройства, за да осигурите безупречна работа на продукта с течение на времето. Ако възникнат проблеми и/или неизправности от какъвто и да е вид, не използвайте продукта. Свържете се своевременно с оторизирания търговец или с отдел Обслужване на клиенти на Inglesina.
- Не използвайте резервни части или аксесоари, които не са доставени и/или одобрени от Inglesina Baby S.p.A.

КАКВО ДА НАПРАВИМ, АКО СЕ НУЖДАЕМ ОТ ПОМОЩ

- Ако се нуждаете от помощ за продукта, незабавно се свържете с търговеца на Inglesina, от когото сте го

закупили като се уверите, че разполагате със „серийния номер“ на продукта, предмет на заявката.

- Задачата на търговеца е да се свърже с Inglesina, за да прецени най-подходящите мерки за всеки отделен случай и накрая да предостави всякакви последващи указания.
- Отдел Обслужване на Inglesina е на Ваше разположение, за да Ви предостави цялата необходима информация при подаване на писмено искане чрез попълване на съответния формуляр на уебсайта: inglesina.com - раздел Гаранция и Обслужване.

СЪВЕТИ ЗА ПОЧИСТВАНЕ И ПОДДРЪЖКА НА ПРОДУКТА

- Този продукт изисква редовна поддръжка от страна на потребителя.
- Никога не оказвайте натиск върху механизми или движещи се части; ако имате съмнения, първо вижте инструкциите.
- Не прибирайте продукта, ако все още е мокър; не го оставяйте във влажни помещения, за да не образува мухъл.
- Съхранявайте продукта на сухо място.
- Пазете продукта от атмосферни влияния, вода, дъжд или сняг; освен това, непрекъснатото и продължително излагане на слънце може да доведе до промени в цвета на много материали.
- След употреба на плажа внимателно почиствайте и подсушавайте продукта, за да отстраните пясъка и солта, тъй като това може да причини ръждясване.
- Почиствайте пластмасовите и металните части с влажна кърпа или слаб почистващ препарат; не използвайте разтворители, амоняк или бензин.
- Старателно подсушавайте металните части след дъжд, за да се избегне образуването на ръжда.

- Поддържайте чисти всички подвижни части и ги смазвайте с леко масло.

СЪВЕТИ ЗА ПОЧИСТВАНЕ НА ТЕКСТИЛНИЯ КАЛЪФ

- Препоръчваме калъфът да се пере отделно от останалите изделия.
- Периодично освежавайте текстилните части с мека четка за дрехи.
- Спазвайте правилата за пране текстилния калъф, посочени върху съответните етикети.



Ръчно пране в студена вода



Да не се избелва



Да не се суши механично



Да се суши разгънат на сянка



Да не се глади



Да не се използва химическо чистене

Да не се центрофугира

- Изсушавайте напълно текстилния калъф, преди отново да го използвате или приберете.
- За да се предотврати възможното образуване на мухъл, препоръчително е периодично да проветрявате коша. По-точно, отделете текстилния калъф от конструкцията и забършете дъното със суха кърпа.

ИНСТРУКЦИИ

СПИСЪК НА КОМПОНЕНТИТЕ

Фиг. 1

ШАСИ АРТІСА

- A Задни колела
- B Предни колела

КОШ АРТІСА

- C Калъф на сенника
- D Покривало

КОЛИЧКА ALL SEASON

- E Седалка за количката
- F Comfort Cover
- G Опора за ръцете
- J Сенник

АКСЕСОАРИ

- H Държач за биберон
- K Кошница за багаж
- L Покривало за краката (ако има такава)
- M Дъждобран (ако има такъв)

СТОЛЧЕ ЗА КОЛА CAB 0+ / DARWIN INFANT / DARWIN INFANT RECLINE (АКО ИМА ТАКОВА)

СТОЙКА (АКО ИМА ТАКАВА)

ШАСИ

РАЗГЪВАНЕ НА ШАСИТО

Фиг. 2 Като държите натиснат лоста (T1), повдигнете рязко шасито до пълното му разгъване.

Фиг. 3 **Внимание: преди употреба се уверете, че всички механизми за сгъване са правилно закачени от двете страни и че червените индикатори не се виждат.**

МОНТИРАНЕ/ДЕМОНТИРАНЕ НА ЗАДНИТЕ КОЛЕЛА

Фиг. 4 Поставете задните колела (A) в гнездата на шасито и натиснете, докато чуete щракването при закрепване.

Фиг. 5 **Внимание! Преди употреба се уверете, че колелата са правилно закрепени.**

Ако се наложи, задните колела лесно могат да бъдат демонтирани.

Фиг. 6 За да демонтирате задното колело (A), натиснете лоста (A1) и едновременно с това го издърпайте от гнездото в шасито.

ДЕМОНТИРАНЕ/МОНТИРАНЕ НА ПРЕДНИТЕ КОЛЕЛА

Ако се наложи, и двата блока на предните колела (B) лесно могат да бъдат демонтирани.

Фиг. 7 За целта натиснете бутона (B1) и извадете блока на предното колело от гнездото в опората.

Фиг. 8 За да ги монтирате отново, трябва само да ги разположите правилно и да натиснете към гнездото, докато чуete щракването при правилно закрепване.

Фиг. 9 Внимание! Преди употреба се уверете, че колелата са правилно закрепени.

СГЪВАНЕ НА ШАСИТО

Фиг. 10 Натиснете копчето (T2) и едновременно с това завъртете задната дръжка (T3) до пълното сгъване на шасито.

Внимание: винаги проверявайте дали шасито е правилно сгънато.

Фиг. 11 За пренасяне на шасито в сгънато състояние използвайте задната дръжка (T3).

Никога не повдигайте шасито за кормилната дръжка.

СПИРАЧКА НА ЗАДНИТЕ КОЛЕЛА

Фиг. 12 За да задействате спирачката, натиснете централния лост (T4).

Фиг. 13 За да освободите спирачката, повдигнете централния лост (T4).

Винаги включвайте спирачката при спиране.

БЛОКИРАНЕ/РАЗБЛОКИРАНЕ НА ПРЕДНИТЕ КОЛЕЛА

Шасито е оборудвано с въртящи се колела.

Фиг. 14 За да ги блокирате или разблокирате, уверете се, че са правилно подравнени, след което задействайте лоста (B2), разположен на двата блока на предните колела.

РЕГУЛИРАНЕ НА ДРЪЖКАТА

Шасито е оборудвано с регулируема телескопична дръжка, която може да заема 4 различни положения.

Фиг. 15 Натиснете двата бутона (T5) и едновременно с това повдигнете или спуснете дръжката в желаното положение.

КОШНИЦА ЗА БАГАЖ

Шасито е снабдено с обменна кошница за багаж (K), която при необходимост лесно може да се отстрани.

Фиг. 16 За да свалите кошницата, разкопчайте 4-те копчета тик-так (K1), закрепващи я към страничните тръби, след което отделете велкро лепенката (K2) от задната тръба (T6).

Фиг. 17 Разединете 3-те долни копчета тик-так и измъкнете задната лепенка (K3) от централната спирачка.

Фиг. 18 Откачете двете куки на степенката (K4) от съответните цифрове (T7).

Фиг. 19 С помощта на отвертка или подобен инструмент (не е включен), разширете предните гнезда (K5) и едновременно с това измъкнете лентите за закачване (K6) от двете страни.

За да поставите кошницата отново, повторете горните стъпки в обратна последователност.

ДЪРЖАЧ ЗА БИБЕРОН

Шасито е оборудвано със сериен държач за биберон (H).

Фиг. 20 За да закрепите държача за биберона, поставете водача до куката (H1) на шасито и натиснете държача до пълното му закрепване.

ДОПЪЛНИТЕЛНИ ТРАНСПОРТНИ МОДУЛИ КЪМ ШАСИТО:

КОШЧЕ, СЕДАЛКА ЗА КОЛИЧКА И СТОЛЧЕ ЗА КОЛА (ако има такова)

Фиг. 21 Шасито може да се използва с кошче Aptica, седалка за количка All Season и столче за кола Cab 0+ / Darwin Infant / Darwin Infant Recline, ако има такива.

КОШ АРТИСА

ЗАКРЕПВАНЕ НА КОША КЪМ ШАСИТО

Фиг. 22 Хванете коша за дръжката за носете, закрепете го към шасито в специалните гнезда от двете страни на конструкцията, като го разположите обърнато към

родителя.

Фиг. 23 След като монтирате коша, проверете дали индикаторите (C1), разположени на механизмите за закрепване, са **Зелени**.

Ако са **Червени**, коригирайте положението на коша, докато индикаторите не станат **Зелени**.

Фиг. 24 Внимание: Преди употреба се уверете, че кошът е правилно закрепен и от двете страни, като го издърпате нагоре.

СВАЛЯНЕ НА КОША ОТ ШАСИТО

Фиг. 25 Използвайте лоста (C2), разположен извън коша, и едновременно с това го повдигнете, като го държите за дръжката за носене.

МОНТИРАНЕ НА КАЛЪФА НА СЕННИКА

Фиг. 26 Увийте калъфа на сенника (C) около дръжката за носене, като го закрепите със специалните копчета (C3) и средната велкро лепенка (C4).

Фиг. 27 Завършете поставянето на калъфа, като закачите страничните и задните велкро ленти (C5) към коша.

РЕГУЛИРАНЕ НА ДРЪЖКАТА ЗА НОСЕНЕ И СЕННИКА

Фиг. 28 За да регулирате както дръжката за носете, така и сенника на коша, натиснете едновременно двата вътрешни бутона (C6).

Фиг. 29 Внимание: Преди да вдигнете или пренасяте коша се уверете, че дръжката за носене е във вертикално положение и че е добре закачена от двете страни.

МОНТИРАНЕ НА ПОКРИВАЛОТО

Фиг. 30 За да монтирате покривалото (D) към коша, първо закрепете копчетата тик-так (D2), а след това двете копчета с илик (D3).

Фиг. 31 Предната клапа на покривалото (D1) може да бъде издърпана и закрепена в удобно положение, така че да защити детето от студа.

Фиг. 32 За да улесните достъпа до детето, покривалото може да се сгъне частично, като се отдели само двете странични копчета тик-так (D2). Покривалото остава закрепено към коша с помощта на двете копчета с илик (D3).

РЕГУЛИРАНЕ НА ОБЛЕГАЛКАТА

Фиг. 33 Използвайте лоста (C6), за да регулирате облегалката: след достигане на желания наклон, върнете лоста в изходно положение.

ВЕНТИЛАЦИЯ НА КОША

Кошът Aptica е снабден с координирана система за вентилация.

Фиг. 34 Вентилацията на долната част може да се регулира с помощта на лоста (C7), разположен отпред.

Фиг. 35 Ако има такива: двете мрежести вложки на задната страна и сенника позволяват по-добра циркулация на въздуха във вътрешността на коша.

ПОДДРЪЖКА НА МАТРАКА И ВЪТРЕШНИЯ КАЛЪФ

Препоръчително е периодично да се изваждат както матрака, така и вътрешния калъф, с цел правилната им поддръжка.

Фиг. 09 За да свалите вътрешния калъф, просто го извадете извън коша.

ПОДДРЪЖКА НА КАЛЪФ НА КОША

Фиг. 37 Ако се налага да отстраните калъфа на коша, трябва само да го свалите, като откачите лентите по периметъра от конструкцията.



Фиг. 38 След като поставите калъфа отново, уверете се, че двете еластични връзки (C8) са точно поставени под долните езичета (C9) на двата механизма за закачване. **Внимание! Неправилното разположение на еластичните връзки може да попречи на правилното закрепване на коша към шасито.**

СЕДАЛКА ЗА КОЛИЧКА ALL SEASON

ЗАКРЕПВАНЕ НА СЕДАЛКАТА КЪМ ШАСИТО НА КОЛИЧКАТА

Фиг. 09 Закрепете седалката на количката (E) към шасито, като я поставите в специалните гнезда от двете страни на конструкцията.

РЕГУЛИРАНЕ НА ОБЛЕГАЛКАТА

Фиг. 40 Облегалката може да се регулира в 4 положения; натиснете централния механизъм (E1) и го преместете в желаното положение.

Фиг. 41 **Внимание! Преди употреба се уверете, че седалката на количката е правилно закрепена и от двете страни, като я издърпате нагоре.**

ОТКАЧВАНЕ НА СЕДАЛКАТА ОТ ШАСИТО НА КОЛИЧКАТА

Фиг. 42 Натиснете лоста (E2) и едновременно с това повдигнете седалката на количката от шасито.

Внимание: Никога не извършвайте тази операция, докато детето е на седалката.

Фиг. 43 Седалката на количката може да се използва обърната както към родителя, така и към околния свят.

РЕГУЛИРАНЕ НА ПОСТАВКАТА ЗА КРАКА

Фиг. 44 За да спуснете поставката за крака, използвайте двата лоста (E3) в долната ѝ част, като ги натиснете едновременно надолу.

Фиг. 45 За да повдигнете поставката за крака, трябва само да я издърпате нагоре и тя автоматично ще се блокира.

ПРЕДПАЗНИ КОЛАНИ

Фиг. 46 Проверете дали коланите са вкарани в халките на нивото на раменете или непосредствено над тях. Ако разположението не е правилно, извадете коланите от първата двойка халки и ги вкарайте във втората.

Винаги поставяйте двата колана на една и съща височина. **Фиг. 47** Вкарайте найкрайните на раменните (E4) и поясните колани (E5) в централната тока (E6).

Фиг. 48 Винаги използвайте поясния колан в комбинация с раменните колани, като ги регулирате правилно.

Внимание! Неспазването на тази предпазна мярка може да доведе до падане или изплъзване на детето с риск от нараняване.

Внимание: регулирайте височината и дължината на предпазните колани според ръста на детето.

ЗАКРЕПВАНЕ НА ОПОРАТА ЗА РЪЦЕ

Фиг. 49 За да закрепите опората за ръцете (G), поставете я в съответните гнезда (G2) на седалката на количката, докато чуete щракването при закрепване.

Фиг. 50 Опората за ръцете може да се отвори от едната страна или напълно да се свали; за да я отворите, натиснете бутона (G1) и извадете опората от гнездото ѝ. За да я свалите, повторете операцията и от другата страна.

ЗАКРЕПВАНЕ НА СЕНИКА НА КОЛИЧКАТА

Фиг. 51 За да закачите сенника (J), застанете до страничните съединения (J1) на седалката на количката, вкарайте лентата (J2) в тях и натиснете енергично до пълно закачване.

Фиг. 52 Закопчайте първо копчетата тик-так (J3) към страничните съединения (J1), а след това всички задни копчета (J4) на облегалката.

Фиг. 53 За да регулирате сенника (J), трябва само да го поставите в желаното положение.

Фиг. 54 Сенникът разполага с допълнителна текстилна вложка и козирка, която увеличава радиуса на покритие и осигурява по-добра защита от слънцето.

СВАЛЯНЕ НА СЕНИКА ОТ КОЛИЧКАТА

Фиг. 55 За да свалите сенника (J) от седалката на количката, разкопчайте всички копчета (J4), с които е закрепена към облегалката.

Фиг. 56 Откопчайте двете тик-так копчета (J3), закрепващи калъфа към страничните шарнири (J1), след което извадете вътрешната лента (J2) от шарнирите, като я дърпате енергично от двете страни.

ПОДДРЪЖКА НА КАЛЪФА НА СЕНИКА

Калъфът на сенника може да се сваля, за да се улесни поддръжката му.

Фиг. 57 След като свалите сенника от количката, трябва само да извадите вътрешната лента (J2).

СГЪВАНЕ НА ШАСИТО С МОНТИРАНА СЕДАЛКА НА КОЛИЧКАТА (КОНФИГУРАЦИЯ КОЛИЧКА)

Шасито може да се сгъне с монтирана седалка, както с лице към родителя, така и към околния свят.

Към родителя

Фиг. 58 Преди да сгънете количката, сгънете сенника, наклонете облегалката в максимално хоризонтално положение, след което преминете към пълното сгъване на количката, както е описано по-горе.

Към околния свят

Фиг. 59 Преди да сгънете количката, сгънете сенника, преместете облегалката изцяло напред, след което преминете към пълното сгъване на количката, както е описано по-горе.

COMFORT COVER

Седалката на количката All Season е серийно окомплектована с покривало Comfort Cover.

Покривалото, разработено с цел да направи разходката на вашето дете по-комфортна, както и за по-добра защита през студения сезон, може лесно да се сваля.

Фиг. 60 За да го свалите, трябва само да разкопчате двете копчета тик-так (E7), закрепващи страниците на калъфа към конструкцията, и така да освободите двата странични крепежа (E8).

Фиг. 61 Измъкнете раменните колани от двата раменни протектора, след което извадете раменните и поясните колани от съответните прорези.

Фиг. 62 Свалете покривалото (F) от облегалката, като извадите протекторите от съответните прорези. Обърнете внимание на правилното му измъкване от задния регулиращ механизъм (E1).

ПОДДРЪЖКА НА КАЛЪФА НА СЕДАЛКАТА НА КОЛИЧКАТА

Препоръчително е калъфът периодично да се сваля с оглед правилната му поддръжка.

За да улесните свалянето на калъфа, първо демонтирайте сенника, опората за ръцете и покривалото Comfort Cover.

Фиг. 63 Разкачете двете долни копчета тик-так (E9), закрепващи калъфа към седалката.

Фиг. 64 Откачете двете странични копчета (E7), свалете страниците от местата им, а след това калъфа от степенката за краката.

Фиг. 65 Издърпайте колана между крачетата от защитната подложка, като го освободите от еластичния фиксатор, след това го извадете от прореза на седалката.

Фиг. 66 Извадете поясните колани от съответния прорез

в средата на облегалката.

Фиг. 67 Разкопчайте двете ленти (E10), закрепващи калъфа към поясната конструкция, след това извадете двете закрепващи ленти (E11) от съответните прорези (E12).

Фиг. 68 Освободете калъфа от страничните съединения на сенника, измъкнете раменните колани от прорезите в калъфа, след което го извадете от конструкцията на облегалката.

ДЕМОНТИРАНЕ/МОНТИРАНЕ НА СИСТЕМАТА ОТ ПРЕДПАЗНИ КОЛАНИ

Количката All Season е оборудвана със система от предпазни колани, която може да бъде свалена при необходимост.

Фиг. 69 За да отстраните колана между крачетата, извадете долния пръстен (E13) от прореза на седалката (E14).

Фиг. 70 За да свалите поясния колан, избухтайте лентите през прореза на облегалката (E15) и издърпайте енергично една част до откъчаване на пръстена (E16) от гнездото му. След това измъкнете пръстена (E16) от прореза (E15) и извадете напълно колана.

Фиг. 71 За да свалите раменните колани, трябва само да ги измъкнете от металните пръстени (E17), закрепващи ги към тръбата на облегалката.

Фиг. 72 За да поставите колана между крачетата, вкарайте само долния пръстен (E13) прореза на седалката (E14). Горният пръстен (E18) трябва да остане навън.

Фиг. 73 За да поставите отново поясния колан, вкарайте пръстена (E16) в съответния прорез на облегалката и, след като го разположите под едно от фиксиращи езичета (E19), натиснете го здраво на място.

Фиг. 74 За да закачите отново раменните колани, увийте ги поотделно около тръбата на облегалката, като се уверите, че не са обърнати или усукани.

Фиг. 75 Вкарайте всеки колан в съответния метален пръстен (E17), като внимавате да са разположени извън механизма за регулиране на облегалката (E1).

Внимание! Винаги поставяйте раменните колани на една и съща височина.

Фиг. 76 **Внимание! Уверете се, че всички колани са**

правилно закрепени към седалката на количката, като ги издърпате един по един.

ПОКРИВАЛО ЗА КРАКАТА (ако има такова)

Фиг. 77 Разположете покривалото за краката (L), като го прекарате под опората за ръцете и закопчаете тик-так копчетата (L1).

Фиг. 78 Клапата на покривалото за краката може да бъде издърпана и закрепена в удобно положение, така че да защити детето от студа, като се закопчават странични тик-так копчета към съответните копчета (L2) на сенника.

Фиг. 79 Покривалото за краката може да се използва както обърнато към родителя, така и към околния свят.

ДЪЖДОБРАН (ако има такъв)

Фиг. 80 За да монтирате дъждобрана (M), трябва да го поставите върху сенника и да закопчаете двете тик-так копчета (M1) от страни на седалката на количката.

Фиг. 81 Закопчайте еластичните фиксатори (M2) около предните тръби до колелата.

СТОЛЧЕ ЗА КОЛА CAV 0+ / DARWIN INFANT / DARWIN INFANT RECLINE (ако има такова)

ЗАКРЕПВАНЕ НА СТОЛЧЕТО ЗА КОЛА КЪМ ШАСИТО

Фиг. 82 Хванете столчето за кола за дръжката за носете, закрепете го към шасито в специалните гнезда от двете страни на конструкцията, като го разположите обърнато към родителя.

Фиг. 83 **Внимание: Уверете се, че седалката за кола е правилно закрепена и от двете страни, като я издърпате нагоре.**

ДЕМОНТИРАНЕ НА СТОЛЧЕТО ЗА КОЛА ОТ ШАСИТО

Фиг. 84 Натиснете лоста (S1), разположен на гърба на столчето, и едновременно с това го повдигнете, като го държите за дръжката за носене.

За правилното използване на столчето за кола направете справка в съответното ръководство за употреба.

POZOR



• DÔLEŽITÉ - POZORNE SI PREČÍTAJTE A ODLOŽTE NA POUŽITIE V BUDÚCNOSTI.

AK NEBUDETE DODRŽIVAŤ TENTO NÁVOD, MÔŽETE OHROZIŤ BEZPEČNOSŤ VÁŠHO DIEŤAŤA.

• ZA BEZPEČNOSŤ VÁŠHO DIEŤAŤA STE ZODPOVEDNÍ VÝ.

• UPOZORNENIE! NIKDY NENECHAJTE DIEŤA BEZ DOZORU: MÔŽE TO BYŤ NEBEZPEČNÉ. PRI POUŽÍVANÍ TOHTO VÝROBKU BUĎTE NANAJVÝŠ OPATRNÍ.

• ABY NEDOŠLO K VÁŽNEMU ZRANENIU Z DÔVODU PÁDU A/ALEBO VYKLZNUTIA, VŽDY POUŽÍVAJTE BEZPEČNOSTNÉ PÁSY SPRÁVNE UPNUTÉ A NASTAVENÉ.

VANIČKA

• Tento výrobek je vhodný pre deti od narodenia, až kým nedosiahnu približne 9 kg.

SEDAČKA

• Podľa normy EN 1888-2:2018 + A1:2022 je tento výrobok vhodný pre deti od narodenia až po hmotnosť 22 kg alebo do 4 rokov, v závislosti od aktuálnej situácie.

• Výrobok je vhodný pre deti s hmotnosťou do 22 kg so sedadlom kočíka otočeným smerom k ceste. Odporúča sa používať sedadlo kočíka smerom k matke počas prvých mesiacov dieťaťa, v každom prípade nie vtedy, keď dieťa váži viac ako 15 kg.

AUTOSEDAČKA

• Tento výrobok je vhodný pre deti od narodenia, až kým nedosiahnu približne 13 kg.

• Pri použití pre novorodencov sa odporúča nastaviť operadlo kolísky a/alebo sedadlo kočíka do viac naklonenej polohy.

• Podvozok Aptica Inglesina sa smie používať len v kombinácii s príslušnou športovou sedačkou All Season, prenosnou vaničkou Maxi Aptica Carrycot a autosedačkami Cab 0+ alebo Darwin Infant alebo Darwin Infant Recline. Ak by ste mali nejaké pochybnosti, pozrite si stránku inglesina.com alebo sa obráťte sa na autorizovaného predajcu alebo na servisné stredisko pre zákazníkov Inglesina.

ŠPORTOVÝ KOČÍK - PREPRAVNÝ SYSTÉM

• UPOZORNENIE NIKDY NENECHAJTE DIEŤA BEZ DOZORU.

• UPOZORNENIE PRED POUŽITÍM SA PRESVEDČTE, ČI JE VÝROBOK ÚPLNE ROZLOŽENÝ A ČI SÚ POISTNÉ A BEZPEČNOSTNÉ ZARIADENIA SPRÁVNE POUŽITÉ.

• UPOZORNENIE ABY STE PREDIŠLI ÚRAZOM, UISTITE SA, ŽE PRI OTVÁRANÍ A ZATVÁRANÍ VÝROBKU NEBUDÚ DETI V DOSAHU.

• UPOZORNENIE NEDOVOLTE DIEŤAŤU HRAŤ SA S TÝMTO VÝROBKOM.

• UPOZORNENIE VŽDY ZAISTITE DIEŤA BEZPEČNOSTNÝMI PÁSMI.

• UPOZORNENIE TENTO DETSKÝ KOČÍK NIE JE VHODNÝ NA BEHANIE ALEBO KORČUĽOVANIE.

• TENTO VÝROBOK JE VHODNÝ LEN NA PEŠIU CHÔDZU.

• UPOZORNENIE PRED POUŽITÍM SKONTROLUJTE, ČI JE VANIČKA, TAŠKA ALEBO AUTOSEDAČKA SPRÁVNE NAMONTOVANÉ.

• ABY STE PREDIŠLI NEHODÁM, ZABEZPEČTE, ŽE KOČÍK NEZOSTANE V PRIESTORE AUTOMATICKÉHO ZATVÁRANIA DVERÍ (NAPR. VO VLAKOCH, VÝŤAHOCH).

• Aby ste zabránili vážnym pádom alebo pošmyknutiam,

vždy používajte vhodne nastavený systém na pripútanie.

• Správne používanie bezpečnostného systému popruhov nenahrádza riadny dohľad dospelých.

• Berte na vedomie, že nárazníková tyč nie je bezpečnostným systémom. Vždy používajte popruhový bezpečnostný systém.

• Kočík nedvíhajte za držadlo, pretože by sa mohlo odtrhnúť.

VANIČKA

• VANIČKA JE VHODNÁ PRE DETI, KTORÉ NEDOKÁŽU SEDIET SAMOSTATNE BEZ OPORY, OTOČIŤ SA A KTORÉ SA NEDOKÁŽU ZDVIHNÚŤ NA RUKY A KOLENÁ. MAXIMÁLNA HMOTNOSŤ DIEŤAŤA: 9 KG.

• NEDOVOLTE INÝM DEŤOM HRAŤ SA BEZ DOZORU V BLÍZKOSTI VANIČKY.

• VANIČKU NEPOUŽÍVAJTE, AK SÚ NIEKTORÉ JEJ ČASTI ZLOMENÉ, POŠKODENÉ ALEBO CCHÝBAJÚ.

• Nepoužívajte ani nepridávajte žiadny matrac okrem matraca, ktorý je dodaný s prenosnou vaničkou alebo schválený výrobcom.

• **NEBEZPEČENSTVO UDUSENIA** pre deti. Vždy skontrolujte, či je okolo tváre dieťaťa dostatočný priestor na prívod vzduchu. Dieťa by sa mohlo šnúrkami uškrtiť. V blízkosti hrdla dieťaťa nikdy nekladte predmety so šnúrkami alebo stužkami, ako kapucne alebo cumlíky. Nad výrobok ani na hračky nezaväzujte žiadne šnúrky ani stužky. V kolíske nenechávajte mäkké predmety, plyšové hračky, chrániče proti nárazom a podložky, pretože by mohli byť nebezpečné.

• Kolíska Inglesina Maxi Aptica sa musí používať iba so systémom Standup Inglesina.

• Keď je dieťa v kolíske, jeho hlavička nesmie byť nikdy nižšie ako telo.

• Pred zdvihnutím a prenesením vaničky vždy skontrolujte, či je prepravné držadlo vo vertikálnej polohe a správne zachytené na oboch stranách.

• Pred prenášaním alebo zdvíhaním prenosnej vaničky vždy skontrolujte, či je operadlo nastavené v najnižšej polohe.

• Pred použitím sa uistite, že je kolíska správne pripevnená k podvozku ta, že potiahnete držadlo smerom nahor.

• Kolíska sa dá použiť ako systém na pripútanie pri preprave vo vozidle, pokiaľ je vybavená vhodnou súpravou (Kit Auto Maxi).

Pásky súpravy do vozidla treba počas používania kolísky mimo vozidla na oddych alebo spanie odstrániť alebo skryť (pozrite si príručku Kit Auto).

• Rukoväť a spodok nosnej vaničky by ste mali pravidelne kontrolovať, či nemajú známky poškodenia a opotrebovania.

POUŽÍVANIE NOSNEJ VANIČKY NEZÁVISLE OD PODVOZKU

• TENTO VÝROBOK JE VHODNÝ IBA PRE DETI, KTORÉ EŠTE NEDOKÁŽU SEDIET SAMOSTATNE.

• POUŽÍVAJTE IBA NAVODOROVNOM,

PLOCHOM, STABILNOM A SUCHOM POVRCHU.

• NEBEZPEČENSTVO PÁDU:

Pohyby dieťaťa by mohli spôsobiť pošmyknutie výrobku. Výrobok nikdy neumiestňujte na okraj stola, na pracovnú dosku ani na vyvýšené plochy.

• NEBEZPEČENSTVO UDUSENIA:

Výrobok by sa mohol na mäkkých povrchoch prevrátiť a dieťa zadusiť. Výrobok NIKDY nekladte na posteľ, gauče ani iné mäkké povrchy.

BEZPEČNOSŤ

- Pred montážou skontrolujte, či výrobok a žiadny z jeho komponentov nebol počas prepravy poškodený. Ak sa tak stalo, výrobok nepoužívajte a uschovajte ho mimo dosahu detí.
- Pred použitím výrobku kvôli bezpečnosti vášho dieťaťa odoberte a zlikvidujte všetky plastové vrecká a prvky patriace k obalu a v žiadnom prípade ich nenechávajte v dosahu novorodeniat a detí.
- Tento výrobok sa smie používať iba pre jedno dieťa.
- Pred použitím:
 - uistite sa, že výrobok je správne zmontovaný, že všetky komponenty sú správne pripnuté a že všetky mechanizmy sú zapojené. Uistite sa, či je poťah správne natahnutý na štruktúre.
 - uistite sa, že podvozok je úplne otvorený a že všetky upínacie mechanizmy sú zapojené.
 - uistite sa, že kolíska, sedadlo alebo autosedačka sú správne pripnuté, skontrolujte potiahnutím smerom nahor.
- Mimoriadnu pozor dávajte na otvorenie a zatvorenie výrobku, aby ste zabránili pomliaždeniu prstov. Starostlivo dodržiavajte postup uvedený na obrázkoch v príručke.
- Neotvárajte, nezatvárajte alebo nedemontujte výrobok s dieťaťom v ňom umiestnenom.
- V každom prípade pri vykonávaní týchto úloh v blízkosti dieťaťa buďte zvlášť opatrní.
- Počas týchto úkonov by mohlo dôjsť k zachyteniu alebo poraneniu prstov.
- Pri umiestňovaní dieťaťa do sedačky alebo vaničky resp. jeho vyberaní ako aj počas zastavení a pri montáži alebo demontáži príslušenstva vždy aktivujte brzdu. Vždy používajte brzdu, aj keď zastavíte na krátky čas.
- Pri parkovaní si overte, či je brzda správne zaistená posunutím výrobku dopredu a dozadu. Uistite sa, že sú brzdzené obe kolesá.
- Výrobok nikdy nekladte v blízkosti schodov alebo schodíkov, aj keď je aktivovaná brzda, pretože pohyby dieťaťa by mohli spôsobiť pošmyknutie výrobku.
- Podvozok nenechávajte s pripnutým sedadlom kočíka/kolísku/autosedačkou na šikmom povrchu, kým je v nich dieťa, aj keď je aktivovaná brzda. Účinnosť brzd je na veľkých sklonoch obmedzená.
- Keď sa nachádzate v blízkosti rušných ciest, železničných tratí alebo v silnom vetre, držte rukoväť, pretože výrobok sa môže pohybovať, aj keď je správne zabrzdený.

- Podvozok nikdy nepoužívajte s pripnutým sedadlom kočíka/vaničkou/autosedačkou pri nastupovaní na pohyblivé schody alebo pri zostupovaní z nich, kým je v nich dieťa, pretože by ste mohli nečakane stratiť kontrolu nad výrobkom a dieťa by mohlo spadnúť. Mimoriadny pozor dávajte aj pri nastupovaní na stupienok a pri schádzaní z neho, ako aj na nerovných povrchoch.

- Maximálna nosnosť koša na odkladanie je 5 kg a držiaka na fľašku 0,5 kg. Držiak na fľašku nepoužívajte na prepravu horúcich nápojov. Neprekračujte maximálnu nosnosť.

- Akékoľvek zaťaženie rukoväte a/alebo operadla a/alebo na boku výrobku môže ohroziť jeho stabilitu.

- Ak by ste prišli k výrobku nejakej domáce zvierata, mohli by to spôsobiť stratu stability.

- Budte si vedomí nebezpečenstva vyplývajúceho z blízkosti otvoreného plameňa alebo iných zdrojov tepla, napr. radiátorov, ohnísk, elektrických a plynových sporákov atď.: výrobok nenechávajte blízko týchto zdrojov tepla.

- Presvedčte sa, že všetky možné zdroje nebezpečenstva (napr. káble, elektrické vedenia atď.) sú mimo dosahu detí.

- Nikdy nenechávajte výrobok s dieťaťom v sedadle tam, kde by mohlo použiť laná, závesy alebo iné predmety na lezenie alebo ktoré by mohli byť príčinou udusenía resp. usmrtenia samotného dieťaťa.

- Podvozok nikdy nezdvíhajte, kým je k nemu pripnuté sedadlo kočíka/kolísky/autosedačka, pokiaľ je v nich dieťa.

- **VAROVANIE: NEBEZPEČENSTVO ZAMOTANIA** - Drždľá/popruhy vreciek ponechajte mimo vaničky a mimo priestoru sedadla.

- **NEBEZPEČENSTVO PÁDU** - Nedovoľte deťom sedieť na operadle. Priestor na sedenie je vymedzený bezpečnostným pásmom.

- Nikdy nedovoľte dieťaťu stáť alebo sedieť v košíku, pretože by sa kočík mohol nakloniť a mohlo by dôjsť k vážnemu zraneniu.

NÁVOD NA POUŽITIE

- Výrobok nepoužívajte, ak je porušený alebo jeho nejaká časť chýba.

- Výrobok a jeho komponenty pravidelne kontrolujte, či sa neobjavia známky poškodenia a/alebo opotrebovania, narušené stehy alebo trhliny. V prípade poškodenia alebo poruchy uchovávajte výrobok mimo dosahu detí, nepoužívajte ho, nepokúšajte sa opraviť ho, ale ihneď sa obráťte na autorizovaného predajcu a požiadajte o náhradné diely alebo servis.

- Nenechajte ostatné deti alebo zvieratá hrať sa bez dozoru v blízkosti výrobku alebo ležať na výrobku.

- Montáž, demontáž a nastavenie smú vykonávať len dospelé osoby. Presvedčte sa, že osoba, ktorá používa výrobok (pestúnka, starí rodičia a iní) poznajú jeho správnu obsluhu. Tento výrobok sa smie používať iba pre jedno dieťa.

- Pri vykonávaní akýchkoľvek nastavení dbajte na to, aby žiadna pohyblivá časť výrobku (napr. operadlo, strieška atď.) neprišla do kontaktu s dieťaťom. Pri týchto operáciách sa vždy uistite, že je brzda naplno zapnutá.

- Pokiaľ je k podvozku pripnuté sedadlo kočíka/kolísky/autosedačka, pri jazde v inom dopravnom prostriedku (napr. vlak, autobus a pod.) nenechávajte v nich dieťa.

- Nepoužívajte sedadlo kočíka ako autosedačku.

- Pred zložením podvozku odstráňte obsah košíka.

- Ak sa výrobok nepoužíva, je nutné, aby bol v každom prípade uschovaný mimo dosahu detí. Výrobok sa nesmie používať ako hračka! Nedovoľte dieťaťu hrať sa s týmto výrobkom.

- Sedadlo kočíka nepripevňujte/neodopínajte od podvozku, kým je dieťa na sedadle a neprepravujte dieťa na sedadle bez podvozku.

- V prípade dlhšieho vystavenia slnečnému svetlu nechajte výrobok pred použitím ochladnúť.

- Aby ste zabránili prehriatiu a popáleniu, nevystavujte dieťa

dlhodobo priamemu slnečnému svetlu, ani keď je strieška úplne znížená.

- Používanie autosedačky s podvozkom nenahradí kolísku ani postielku. Keď dieťa potrebuje spať, je lepšie použiť kočík, kolísku alebo vhodnú postielku.

KRYT PROTI DAŽĎU

UPOZORNENIE!

- Používajte pod dohľadom dospeljej osoby.
- Počas používania sa uistite, že sa kryt proti dažďu nedostane do kontaktu s tvárou dieťaťa, pretože by to mohlo spôsobiť udusenie.
- Nikdy nepoužívajte kryt proti dažďu s výrobkom bez striešky, ktorá bráni kontaktu krytu proti dažďu s tvárou vášho dieťaťa. Správna inštalácia krytu proti dažďu je s otvorenou strieškou, ako je znázornené v návode.
- Používajte výhradne s vhodným výrobkom značky Inglesina.
- Nepoužívajte na iných ako výrobcom odporúčaných výrobkoch.
- Aby ste sa vyhli riziku udusenia alebo prehriatia, nikdy nepoužívajte kryt proti dažďu na slnku alebo v uzavretých priestoroch.
- Perte ručne pri 30 °C.

ZMLUVNÁ ZÁRUKA VÝROBCU

- Firma Inglesina Baby S.p.A. ručí za to, že tento výrobok bol navrhnutý a vyrobený v súlade so všeobecne platnými normami/nariadeniami týkajúcimi sa výrobku, kvality a bezpečnosti, v platnosti v Európskej únii a v krajinách predaja.
- Firma Inglesina Baby S.p.A. ručí za to, že počas výrobného procesu i po jeho skončení je tento výrobok podrobovaný viacerým kontrolám kvality. Firma Inglesina Baby S.p.A. ručí za to, že tento výrobok predáva Autorizovaný Predajca bez montážnych a výrobných chýb.
- Touto zárukou nezanikajú práva spotrebiteľa podľa platných vnútroštátnych zákonov, ktoré sa môžu meniť v závislosti od krajiny nákupu výrobku a ktoré, v prípade protirečenia, majú prednosť pred znením záruky.
- Pokiaľ by ste na výrobku pri nákupe alebo počas bežného používania zistili materiálne alebo výrobné chyby, podľa informácií v príslušnom návode na použitie, spoločnosť Inglesina Baby S.p.A. uzná platnosť záruky počas obdobia 24 mesiacov od dátumu nákupu.
- Záruka platí iba v krajine kúpy výrobku a po nákupe u autorizovaného predajcu.
- Platnosť záruky je obmedzená na prvého vlastníka kúpeného výrobku.
- Pri uplatnení záručných práv sa predpokladá bezplatná výmena alebo oprava dielov, na ktorých boli zistené pôvodné výrobné chyby. Spoločnosť Inglesina Baby S.p.A. si vyhradzuje právo rozhodnúť, podľa vlastného uváženia, či sa má právo na záruku uplatniť prostredníctvom opravy alebo výmeny poškodeného výrobku.
- Pri uplatňovaní práva na záruku musíte uviesť výrobné číslo výrobku a kópiu pokladničného dokladu o kúpe, pričom na doklade musí byť čitateľne uvedený dátum nákupu.
- Tieto záručné podmienky strácajú platnosť v prípade, ak:
 - výrobok sa používa na iné účely než účely uvedené v príslušnom návode na použitie.
 - výrobok sa používa spôsobom, ktorý nezodpovedá opisu v príslušnom návode na použitie.
 - výrobok bol opravovaný v servisných strediskách, ktoré nie sú autorizované a zmluvne zaviazané.
 - výrobok bol zmenený a/alebo bolo neoprávnene zasahované do jeho konštrukcie a textilnej časti spôsobom, ktorý nebol výslovne autorizovaný výrobcom. Prípadné zmeny vykonané na výrobkoch zbavujú firmu Inglesina Baby S.p.A. akejkolvek zodpovednosti.

- chyba bola spôsobená nedbanlivosťou alebo nesprávnou starostlivosťou pri použití (napr. prudké nárazy do konštrukcie, vystavenie pôsobeniu agresívnych chemických látok, atď.).
- výrobok vykazuje bežné opotrebovanie (napr. kolies, pohyblivých častí, látkových častí), vyplývajúce z každodenného dlhodobého a nepretržitého používania.
- výrobok poškodil, aj náhodne, samotný vlastník alebo iné osoby (napríklad, keď sa výrobok posielal ako batožina pri leteckej preprave alebo v iných dopravných prostriedkoch).
- výrobok bol odoslaný predajcovi na opravu bez pokladničného dokladu alebo bez výrobného čísla, prípadne, keď dátum na pokladničnom doklade alebo výrobné číslo nie sú dobre čitateľné.
- Na poškodenie spôsobené použitím príslušenstva, ktoré nebolo dodané a/alebo schválené firmou Inglesina Baby, sa záručné podmienky nevzťahujú.
- Firma Inglesina Baby S.p.A. odmieta akékoľvek zodpovednosť za ublíženie na zdraví osôb a za škody na majetku spôsobené nevhodným a/alebo nesprávnym použitím výrobku.
- Po uplynutí záručnej doby Firma v každom prípade ručí za poskytovanie servisnej služby na svojich výrobkoch v maximálnom rozsahu do štyroch (4) rokov od dátumu ich uvedenia na trh, a po uplynutí uvedenej doby budú prípady jednotlivito hodnotené.

NÁHRADNÉ DIELY / POZÁRUKNÝ SERVIS

- Pravidelne kontrolujte bezpečnostné prvky, aby ste sa ubezpečili, či je výrobok po uplynutí určitej doby dokonale funkčný. V prípade zistenia akýchkoľvek problémov a/alebo porúch výrobok nepoužívajte. Bezodkladne sa obráťte na Autorizovaného Predajcu alebo na Zákaznícky servis firmy Inglesina.
- Nepoužívajte náhradné diely alebo príslušenstvo, ktoré neboli dodané a/alebo schválené firmou Inglesina Baby S.p.A.

ČO ROBIŤ V PRÍPADE POTREBY SERVISNEJ SLUŽBY

- V prípade, ak je potrebná servisná služba, okamžite sa obráťte na Predajcu firmy Inglesina, u ktorého ste výrobok zakúpili a uistite sa, že máte k dispozícii výrobné číslo („Serial Number“) výrobku, ktorý je predmetom samotnej žiadosti.
- Úlohou Predajcu je skontaktovať firmu Inglesina kvôli zhodnoteniu najvhodnejšieho spôsobu zásahu s ohľadom na konkrétny prípad a na záver poskytnúť akékoľvek následné pokyny.
- Servisná služba firmy Inglesina je v každom prípade k dispozícii na poskytnutie všetkých potrebných informácií na základe písomnej žiadosti, odoslanej prostredníctvom príslušného formulára, ktorý je dostupný na internetovej stránke: inglesina.com - časť Záruka a Servisná služba.

NÁVOD NA ČISTENIE A ÚDRŽBU VÝROBKU

- Tento výrobok vyžaduje pravidelnú údržbu používateľom.
- Nikdy na žiadny mechanizmus alebo pohyblivé časti nepôsobte silou. V prípade pochybností si najprv prečítajte návod.
- Výrobok neuschovávajte mokrý a nenechávajte ho vo vlhkom prostredí, keďže sa môže vytvárať plesneň.
- Výrobok uschovajte na suchom mieste.
- Výrobok chráňte pred pôsobením atmosféry, dažďa alebo snehu. Okrem toho neustále a dlhé vystavenie slnečnému svetlu môže spôsobiť zmeny farby mnohých materiálov.
- Po prípadnom použití na pláži výrobok pozorne očistite a vysušte, aby ste odstránili piesok a soľ, pretože by mohli spôsobiť zhrdzavenie výrobku.
- Plastové a kovové časti čistite vlhkou handrou alebo

miernym čistiacim prostriedkom. Nepoužívajte rozpúšťadlá, amoniak alebo benzín.

- Kovové časti po styku s vodou nechajte dôkladne vysušiť, aby sa nevytvárala hrdz.
- Všetky pohyblivé časti udržiajte čisté a v prípade potreby ich namažte jemným olejom.

NÁVOD NA ČISTENIE TEXTÍLIÍ

- Odporúča sa umývať poťah oddelene od ostatných výrobkov.
- Pravidelne ošetrujte časti tkaniny použitím jemnej kefy na šaty.
- Dodržujte pokyny pre umývanie textílií poťahu uvedené na príslušných štítkoch.



Ručné umývanie v studenej vode



Nepoužívajte bielicidlo



Nežmýkajte



Sušiť rozprestreté v tieni



Nežehlite



Chemicky nečistite

Neodstredujte

- Pred použitím alebo uložením textílie ju nechajte úplne vysušiť.
- Aby ste vyhlí tvorbe plesní, odporúča sa pravidelne vetrať vaničku. Hlavne oddelte látkový poťah od konštrukcie a pretrite dno suchou handrou.

INŠTRUKCIE

ZOZNAM KOMPONENTOV

obr. 1

RÁM APTICA

- A Zadné kolieska
- B Montáž predných kolies

VANIČKA APTICA

- C Poťah striešky
- D Obal vaničky

KOČÍK ALL SEASON

- E Sedadlo kočíka
- F Comfort Cover
- G Rukoväť
- J Strieška

PRÍSLUŠENSTVO

- H Držiak na fľašu
- K Prepravný košík
- L Nánožník (ak je k dispozícii)
- M Kryt proti dažďu (ak je k dispozícii)

AUTOSEDAČKA CAB 0+ / DARWIN INFANT / DARWIN INFANT RECLINE (AK JE K DISPOZÍCII)

STANDUP (AK JE K DISPOZÍCII)

RÁM

OTVORENIE PODVOZKA

obr. 2 Podržte stlačenú páku (T1) a energicky zdvihnite podvozok podvozok, aby sa úplne otvoril.

obr. 3 Upozornenie: Pred použitím sa uistite, že všetky uzamykacie mechanizmy na oboch stranách sú správne zapojené a že žiadny z červených indikátorov nie je viditeľný.

MONTÁŽ/DEMONTÁŽ ZADNÝCH KOLIESOK

obr. 4 Vložte zadné kolesá (A) do sedielok na podvozku a zatlačte ich, kým nezapadnú na miesto.

obr. 5 Pozor: pred použitím skontrolujte, či sú kolesá správne upevnené.

V prípade, že by bolo nevyhnutné, môžete zadné kolieska

jednoducho odmontovať.

obr. 6 Ak chcete odstrániť zadné koleso (A), zatlačte páčku (A1) a zároveň vytiahnite zo sedielka na podvozku.

DEMONTÁŽ/MONTÁŽ SKUPINY PREDNÝCH KOLIESOK

V prípade, že by bolo nevyhnutné, môžete obe skupiny predných koliesok (B) jednoducho odmontovať.

obr. 7 Potlačením malého tlačidla (B1), vytiahnite skupinu kolieska z miesta držiaka.

obr. 8 Pri opätovnej montáži stačí jednotku nasadiť a potlačiť na miesto, kým nezačujete kliknutie potvrdzujúce správne upevnenie.

obr. 9 Pozor: pred použitím skontrolujte, či sú kolesá správne upevnené.

ZATVORENIE RÁMU

obr. 10 Stlačte tlačidlo (T2) a súčasne otáčajte zadným držadlom (T3), až kým sa podvozok úplne nezatvorí.

Upozornenie: Vždy skontrolujte, či je podvozok správne zatvorený.

obr. 11 Na prepravu zavretého podvozka použite zadné držadlo (T3).

Podvozok nikdy nedvíhajte za hlavnú rukoväť.

BRZDA ZADNÝCH KOLIES

obr. 12 Brzdu spustíte stlačením prostrednej páky (T4).

obr. 13 Brzdu uvoľníte zodvihnutím prostrednej páky (T4).

Vždy stlačte brzdu pri parkovaní.

ZABLOKOVANIE/ODBLOKOVANIE PREDNÝCH KOLIESOK

Podvozok je vybavený otočnými kolesami.

obr. 14 Ak ich chcete uzamknúť alebo odomknúť, uistite sa, že sú správne zarovnané, potom použite páčku (B2) umiestnenú na jednotkách oboch predných kolies.

NASTAVENIE RUKOVÄTE

Podvozok je vybavený teleskopickou rukoväťou, ktorá sa dá nastaviť do 4 rôznych polôh.

obr. 15 Stlačte obe tlačidlá (T5) a súčasne zdvihnite alebo znížte rukoväť do požadovanej polohy.

PREPRAVNÝ KOŠÍK

Podvozok je vybavený veľkým úložným košom (K), ktorý sa dá v prípade potreby ľahko odstrániť.

obr. 16 V prípade, že chcete odobrať kôš, uvoľníte 4 gombíky (K1), ktoré ho upevňujú o postranné rúrky, potom odpojte pásku so suchým zipsom (K2) od zadnej rúrky (T6).

obr. 17 Odpojte 3 spodné gombíky a vyvlečte zadný suchý zips (K3) z prostrednej skupiny brzd.

obr. 18 Odpojte obe upínacie mechanizmy stúpadla (K4) z príslušných kolíkov (T7).

obr. 19 Pomocou skrútkovača alebo podobného nástroja (nie je súčasťou dodávky), rozšírite predné úchyty (K5) a zároveň vyvlečte upevňujúce popruhy (K6) na oboch stranách.

Pri opätovnej montáži koša vykonajte uvedené kroky v opačnom poradí.

DRŽIAK NA FĽAŠU

Rám má držiak na fľašu (H).

obr. 20 Vrchnú časť držiaka na fľašu pripevníme na uchytienie (H1) na ráme a pritlačíme na miesto.

DOPLNKOVÉ PREPRAVNÉ JEDNOTKY K PODVOZKU: KOLÍSKA, SEDADLO KOČÍKA A AUTOSEDAČKA (ak je k dispozícii)

obr. 21 Podvozok je možné používať s prenosnou vaničkou Aptica, so športovým kočíkom All Season a autosedačkou Cab 0+ / Darwin Infant / Darwin Infant Recline, ak sú k dispozícii.

VANIČKA APTICA

UPEVNENIE VANIČKY NA RÁM

obr. 22 Uchopte prenosnú vaničku za držadlo a pripevnite ju k podvozku v súlade s krytmi na oboch stranách konštrukcie a umiestnite ju výhradne tvárou smerom k rodičom.

obr. 23 Po nainštalovaní kolísky skontrolujte, či indikátory (C1), ktoré sú na oboch upínacích zariadeniach, sú **Zelené**. Pokiaľ by boli **Červené**, upravte polohu kolísky tak, aby sa farba indikátorov zmenila na **Zelenú**.

obr. 24 **Pozor: pred použitím sa uistite, že je kolíska vždy správne pripevnená k podvozku tak, že potiahnete držadlo smerom nahor.**

ODPOJENIE VANIČKY OD RÁMU

obr. 25 Stlačte páčku (C2), ktorá je na vonkajšej strane kolísky, a súčasne ju zdvihnite, uchopte ju za držadlo.

MONTÁŽ POĽAHU STRIEŠKY

obr. 26 Poťah striešky oviňte (C) okolo držadla, upevnite ho príslušnými tlačidlami (C3) a strednou páskou so suchým zipsom (C4).

obr. 27 Ukončte montáž zapnutím bočných a zadných suchých zipsom (C5) ku kolíske.

NASTAVENIE DRŽADLA A STRIEŠKY

obr. 28 Ak chcete nastaviť držadlo aj striešku kolísky, stlačte súčasne dve vnútorné tlačidlá (C6).

obr. 29 **Pozor: Pred zdvihnutím a prenesením vaničky vždy skontrolujte, či je prepravné držadlo vo vertikálnej polohe a správne zachytené na oboch stranách.**

PRÍPEVNENIE KRYTU

obr. 30 Ak chcete namontovať na kolísku kryt (D), upevnite najprv automatické gombíky (D2) a potom dva gombíky s dierkou (D3).

obr. 31 Predná klapka krytu (D1) sa dá natiahnuť a upevniť vo vhodnej polohe tak, aby chránila dieťa pred chladom.

obr. 32 Na uľahčenie vloženia dieťaťa môžete kryt čiastočne odhrnúť, a to odpojením iba dvoch bočných automatických gombíkov (D2). Kryt ostane pripnutý ku kolíske dvoma gombíkmi s dierkami (D3).

NASTAVENIE CHRBTOVEJ OPIERKY

obr. 33 Chrbtovú opierku môžete nastaviť páčkou (C6): akonáhle dosiahnete požadovaný sklon, vráťte páčku do východzej polohy.

VETRANIE KOLÍSKY



Kolíska Aptica je vybavená koordinovaným vetraním systémom.

obr. 34 Vetrание dna sa dá nastaviť pákou (C7), ktorá je vpredú.

obr. 35 Ak sú k dispozícii: Dve sieťkové vložky na zadnej strane a na strieške, ktoré umožňujú lepšie prúdenie vzduchu vnútri kolísky.

ÚDRŽBA MATRACA A VNÚTORNÉHO POĽAHU

Odporúča sa pravidelne vyberať matrac a vnútorný poťah a vyčistiť ich.

obr. 36 Ak chcete odstrániť vnútorný poťah, jednoducho ho stiahnite po obvodě kolísky.

ÚDRŽBA POĽAHU KOLÍSKY

obr. 37 Ak potrebujete kryt prenosnej vaničky odstrániť, jednoducho ho vytiahnite odpojením obvodových popruhov z úchytných na konštrukcii.

obr. 38 Pri opätovnej montáži sa uistite, že dve elastické slučky (C8) sú dokonale upevnené pod spodnými západkami (C9) na oboch upevňovacích zariadeniach.

Pozor! Nesprávne umiestnenie tunelov s gumičkami by mohlo zabrániť správne upevneniu kolísky ku podvozku.

SEDADLO KOČÍKA ALL SEASON

PRÍPEVNENIE SEDADLA KOČÍKA K PODVOZKU

obr. 39 Pripevnite sedadlo kočíka (E) k podvozku, umiestnite ho na správne miesto na oboch stranách štruktúry.

REGULOVANIE OPERADLA

obr. 40 Je možné regulovať operadlo v 4 pozíciách; stlačte centrálné zariadenie (E1) a uveďte ho do požadovanej pozície.

obr. 41 **Pozor: pred použitím sa potiahnutím nahor uistite, že sedadlo kočíka je vždy správne prichytené na oboch stranách.**

UVOĽNENIE SEDADLA KOČÍKA OD PODVOZKU

obr. 42 Stlačte páčku (E2) a súčasne zdvihnite sedadlo kočíka z podvozku.

Pozor: Nikdy nič nepripojujte a nestahujte, ak je dieťa prítomné.

obr. 43 Sedačku kočíka je možné použiť tak oproti rodičovi, ako aj v smere jazdy.

REGULÁCIA OPORNÉHO STÚPADLA

obr. 44 Na zníženie stúpadla potlačte obe páčky (E3) umiestnené na vonkajšej strane stúpadla a zatlačte ju smerom dole.

obr. 45 Na zvýšenie stúpadla ho stačí potiahnuť smerom hore: sa zablokuje automaticky.

BEZPEČNOSTNÉ PÁSY

obr. 46 Bezpečnostné pásy musia byť upevnené v otvoroch vo výške ramien alebo len trochu vyššie. Ak umiestnenie nie je správne, odstráňte pásy z prvých otvorov a vložte ich do druhých.

Oba popruhy vždy nastavte na rovnakú výšku.

obr. 47 Vložte konce zadných pásov (E4) a brušných pásov (E5) do stredovej pracky (E6).

obr. 48 Vždy používajte pásový popruh spolu so zadným popruhom a obidva správne nastavte.

Pozor! Pri nedodrżaní tohto postupu môže dôjsť k vypadnutiu alebo vyšmyknutiu dieťaťa a môže sa zraníť. Upozornenie: prispôbte výšku a dĺžku popruhu podľa rastu dieťaťa.

UPEVNENIE RUKOVÁTE

obr. 49 Pri pripojení drżadla (G) ho vsuňte do príslušných zárazok (G2) na sedadle kočíka, kým nezačujete kliknutie zachytenia.

obr. 50 Rukoväť je možné otvoriť z jednej strany alebo ju úplne odstrániť. Pre otvorenie zatlačte tlačidlo (G1) a odstráňte ju z miesta. Pre odstránenie zopakujte postup aj z druhej strany.

PRÍPEVNENIE STRIEŠKY KOČÍKA

obr. 51 Ak chcete pripevniť striešku (J), postavte sa k bočným klbmi (J1) na sedadle kočíka, vložte popruh (J2) a silno zatlačte, kým úplne nezapadne.

obr. 52 Najprv zapnite patentné gombíky (J3) na bočné klby (J1), potom všetky zadné gombíky (J4) na operadle.

obr. 53 Strieška je možné regulovať uvedením do požadovanej polohy.

obr. 54 Strieška je vybavená ďalšou vložkou z tkaniny a slnéčnikom, ktorý rozširuje chránenú plochu, čím napomáha ochrane pred slnkom.

ODSTRÁNENIE STRIEŠKY Z KOČÍKA

obr. 55 Ak chcete striešku (J) odobrať od sedačky kočíka odopnite všetky gombíky (J4), ktoré ju pripevňujú k operadlu.

obr. 56 Odopnite dva patentové gombíky (J3), ktoré pripevňujú striešku k bočným klbom (J1), potom vyťahnite vnútorný popruh (J2) z klbov pevným ťahaním z oboch strán.

ÚDRŽBA POŤAHU STRIEŠKY

Poťah striešky sa dá stiahnuť, aby bola umožnená dôkladná údržba.

obr. 57 Po uvoľnení striešky z kočíka jednoducho vyťahnite vnútorný popruh (J2).

ZATVORENIE PODVOZKU S PRIPNUTÝM SEDADLOM KOČÍKA (KONFIGURÁCIA KOČÍKA)

Podvozok je možné uzavrieť so sedačkou kočíka otočenou oproti rodičovi aj v smere jazdy.

Tvárou oproti rodičovi

obr. 58 Pred zatvorením kočíka, zložte striešku, skloňte operadlo do vodorovnej polohy, potom zatvorte kočík, ako to bolo popísané vyššie.

Tvárou v smere jazdy

obr. 59 Pred zatvorením kočíka, zložte striešku a operadlo vsuňte úplne dopredu, potom zatvorte kočík, ako to bolo popísané vyššie.

COMFORT COVER

So sedadlom kočíka All Season sa sériovo dodáva aj Comfort Cover.

Kryt, navrhnutý tak, aby okrem toho, že dieťaťu spríjemní prechádzku, poskytoval väčšiu ochranu počas chladných mesiacov, je možné ľahko odobrať.

obr. 60 Odoberá sa tak, že sa odopnú dva gombíky (E7), ktoré prichytávajú boky poťahu ku konštrukcii, čím sa uvoľnia dve bočné ukotvenia (E8).

obr. 61 Vytiahnite zadné pásy z oboch popruhov, potom ich vyťahnite spolu s tými bedrovými z príslušných otvorov.

obr. 62 Z operadla vyvlečte Kryt (F) tak, že vyťahnete popruhy zo zodpovedajúcich otvorov. Dávajte pozor na to, aby ste ho odpojili správne hlavne v blízkosti zadného mechanizmu nastavenia (E1).

ÚDRŽBA POŤAHU SEDADLA KOČÍKA

Odporúča sa pravidelne vyberať poťah z dôvodu správnej údržby.

Aby sa uľahčil výkon operácií vyvliekania, odoberte najprv striešku, drżadlo a Comfort Cover.

obr. 63 Odpojte dva spodné gombíky (E9), ktoré upevňujú poťah k sedadlu.

obr. 64 Odpojte dva postranné gombíky (E7), vyvlečte boky z ich miesta, potom so stúpadla odoberte poťah.

obr. 65 Vyvlečte medzinožný popruh zo svojho ochranného čalúnenia, odpojte ho od prichytávacej gumy, potom z otvoru na sedadle.

obr. 66 Vyťahnite spodné zadné popruhy z otvoru v strede operadla.

obr. 67 Odpojte dva popruhy (E10), ktoré prichytávajú poťah k driekovej konštrukcii, potom vyťahnite dva kotviace pásy (E11) z príslušných otvorov (E12).

obr. 68 Uvoľnite poťah z bočných klbov striešky, vyťahnite zadné popruhy z otvoru na poťahu a potom ich vyvlečte z konštrukcie operadla.

DEMONTÁŽ/MONTÁŽ BEZPEČNOSTNÉHO POSTROJA

Kočík All Season je vybavený bezpečnostným postrojom, ktorý je možné v prípade potreby odstrániť.

obr. 69 Ak chcete odstrániť rozkrokový popruh, vyťahnite spodný krúžok (E13) z otvoru na sedadle (E14).

obr. 70 Driekový popruh je možné odobrať tak, že pásy pretlačíte cez otvor na operadle (E15) a prudko potiahnete jeho časť, až pokiaľ sa prsteneц (E16) neuoľní z jeho miesta. Potom vyvlečte krúžok (E16) z otvoru (E15) a úplne vyťahnite popruh.

obr. 71 Zadné popruhy je možné odobrať ich vyvlečením z kovových krúžkov (E17), ktoré ich upevňujú k rúre operadla.

obr. 72 Ak chcete odstrániť rozkrokový popruh, vložte spodný krúžok (E13) iba do otvoru na sedadle (E14). Spodný krúžok (E18) musí zostať na vonkajšej strane.

obr. 73 Pri spätnej montáži driekového pásu vložte do príslušného otvoru na operadle krúžok (E16) a, po jeho umiestnení pod jednu z uchytačiacich západiek (E19), ho silou dotlačte na miesto.

obr. 74 Opätovne uchyťte zadné popruhy, ovite ich samostatne okolo rúry operadla, presvedčte sa, či nie sú vymenené alebo sa neprepletajú.

obr. 75 Každý popruh vložte do príslušného kovového krúžku (E17), dávajte pozor na to, aby boli uložené mimo mechanizmu nastavenia operadla (E1).

Upozornenie! Zadné popruhy umiestnite vždy v rovnakej výške.

obr. 76 **Upozornenie! Uistite sa, že všetky pásy sú správne pripevnené k sedačke kočíka tak, že ich jednotlivito potiahnete.**

NÁNOŽNÍK (ak je k dispozícii)

obr. 77 Nanožník (L) nasadte tak, aby prechádzal popod drżadlo a zapnite automatické gombíky (L1).

obr. 78 Chlopňu krytu nôh je možné vysunúť a pripevniť v polohe vhodnej na ochranu dieťaťa pred chladom a upevniť ju vonkajšími bočnými gombíkmi na príslušné prvky (L2) na konštrukcii.

obr. 79 Kryt na nohy je možné použiť pri orientácii oproti rodičovi, ako aj v smere jazdy.

KRYT PROTI DAŽĎU (ak je k dispozícii)

obr. 80 Ak chcete použiť kryt proti dažďu (M), umiestnite ho na striešku a stlačte oba gombíky (M1) na stranách sedačky kočíka.

obr. 81 Opäť pripnite gumičky (M2) okolo vnútorných rúrok v mieste skupiny koliesok.

PRIVEPNENIE AUTOSEDAČKY NARÁM

obr. 82 Uchopte detskú autosedačku za držadlo a pripevnite ju k podvozku v súlade s krytmi na oboch stranách konštrukcie a umiestnite ju výhradne tvárou smerom k rodičom.

obr. 83 Pozor: pred použitím sa potiahnutím nahor

uistite, že autosedačka je vždy správne prichytené na oboch stranách.

ODPOJENIE AUTOSEDAČKY OD RÁMU

obr. 84 Stlačte páčku (S1) ktorá je na zadnej strane sedačky a súčasne ju zdvihnite, uchopte ju za držadlo. Pre správne použitie autosedačky pozrite zodpovedajúci manuál.

PAŽNJA



• **VAŽNO - PAŽLJIVO**
PROČITAJTE I SAČUVAJTE
ZA UBUDUČE. AKO SE NE
PRIDRŽAVATE OVIH UPUTSTAVA
MOŽETE UGROZITI BEZBEDNOST
SVOG DETETA.

• **BEZBEDNOST VAŠEG DETETA JE**
VAŠA OBAVEZA.

• **PAŽNJA! NIKADA NE OSTAVLJAJTE**
DETE BEZ NADZORA: TO MOŽE BITI
OPASNO. BUDITE VRLO PAŽLJIVI PRI
KORIŠĆENJU PROIZVODA.

• **DA BISTE SPREČILI DA BEBA**
ISPADNE ILI ISKLIZNE UZ OZBILJAN
RIZIK OD POVREDA, UVEK KORISTITE
SIGURNOSNE POJASEVE KOJI SU
ISPRAVNO VEZANI I PODEŠENI.

NOSILJKA

• Ovaj proizvod je pogodan za bebe od rođenja do 9 kg.

SEDIŠTE

• Prema standardu EN 1888-2:2018 + A1:2022 ovaj proizvod je predviđen za bebe od rođenja do 22 kg težine i do 4 godine starosti, u zavisnosti od toga koji će se od ova dva uslova prvi ispuniti.

• Proizvod je namenjen deci do 22 kg sa sedištem dečjih kolica postavljеним prema napred. Sedište dečjih kolica treba da bude postavljeno prema nazad u detetovim prvim mesecima života i dok ne dostigne težinu od 15 kg.

AUTO-SEDIŠTE ZA DECU

• Ovaj proizvod je pogodan za bebe od rođenja do 13 kg.

• Naslon za leđa nosiljke i/ili sedišta dečjih kolica treba bude postavljen do kraja u ležeci položaj ako se koristi za novorođene bebe.

• Ram za dečja kolica Aptica Inglesina može se koristiti samo u kombinaciji sa odgovarajućim sedištem za dečja kolica All Season, nosiljkom Maxi Aptica Carrycot i auto-sedištima za decu Cab 0+ i Darwin Infant i Darwin Infant Recline. Ukoliko imate neodumica, pogledajte veb stranicu inglesina.com ili kontaktirajte sa ovlašćenim prodavcem ili korisničkim

servisom kompanije Inglesina.

DEČJA KOLICA - PUTNI SISTEM

• **PAŽNJA NIKADA NE OSTAVLJAJTE**
SVOJE DETE BEZ NADZORA.

• **PAŽNJA PROVERITE DA LI SU SVI**
ELEMENTI ZA BLOKIRANJE AKTIVNI
PRE UPOTREBE.

• **PAŽNJA KAKO BISTE SPREČILI**
POVREDE, DRŽITE DECU PODALJE OD
PROIZVODA KADA GA RASKLAPATE I
SKLAPATE.

• **PAŽNJA NEMOJTE DOZVOLITI DECI**
DA SE IGRAJU SA OVIM PROIZVODOM.

• **PAŽNJA UVEK KORISTITE**
SIGURNOSNE POJASEVE.

• **PAŽNJA OVAJ PROIZVOD NIJE**
PREDVIĐEN ZA UPOTREBU PRILIKOM
TRČANJA ILI VOŽNJE ROLERIMA.

• **OVAJ PROIZVOD JE PREDVIĐEN**
ISKLJUČIVO ZA ŠETANJU.

• **PAŽNJA PROVERITE DA LI SU DELOVI**
ZA PRIČVRŠĆIVANJE NOSILJKE ZA
KOLICA ILI SEDIŠTA ILI AUTO-SEDIŠTA
ZA DECU PRAVILNO POSTAVLJENI
PRE UPOTREBE.

• **KAKO BISTE SPREČILI NEZGODE**
PAZITE DA KOLICA NE BUDU BLIZU
VRATA KOJA SE AUTOMATSKI
ZATVARAJU (NPR. U JAVNOM
PREVOZU, LIFTU).

• Sprečite ozbiljne povrede zbog ispadanja ili isklizavanja iz

sedišta. Uvek koristite zaštitni sistem i pravilno ga podesite.

- Ispravno korišćenje sistema za vezivanje sigurnosnim kaiševima nije zamena za odgovarajući nadzor odraslih.
- Imajte na umu da zaštitna prečka nije sigurnosni kaiš. Uvek koristite sistem za vezivanje sigurnosnim kaiševima.
- Nemojte podizati dečja kolica držeći ih za zaštitnu prečku, jer bi mogla da se odvoje.

NOSILJKA

• OVAJ PROIZVOD JE NAMENJEN DECI KOJA NE MOGU SAMOSTALNO DA SEDE USPRAVNO, DA SE OKRENU I DA SE PODIGNU NA RUKE ILI KOLENA. MAKSIMALNA TEŽINA DETETA: 9 KG.

• NE DOZVOLITE DRUGOJ DECI DA SE BEZ NADZORA IGRAJU U BLIZINI NOSILJKE.

• NE KORISTITE PROIZVOD AKO JE BILO KOJI DEO NOSILJKE POKVAREN, POHABAN ILI NEDOSTAJE.

• Nemojte koristiti ni dodavati drugi umetak osim onog koji je priložen uz nosiljku ili onog koji je odobrio proizvođač.

• **OPASNOST OD GUŠENJA:** Deca mogu da se uguše. Obezbedite da oko lica Vaše bebe uvek bude dovoljno mesta kako biste sprečili prekid protoka vazduha. Kanapi mogu da uzrokuju gušenje. Ne stavljajte predmete sa kanapom oko vrata deteta, na primer kanap tende ili lanac za cucle. Nemojte da kačite kanape na proizvod ili da pričvršćujete kanape za igračke. Držite mekane predmete, plišane igračke, prečke i pomagala za pozicioniranje bebe dalje od nosiljke, jer predstavljaju potencijalnu opasnost.

• Nosiljka Inglesina Maxi Aptica može da se koristi u kombinaciji sa stalkom Inglesina Standup.

• Položaj glave deteta u nosiljki nikad ne sme da bude niži u odnosu na telo deteta.

• Pre nošenja ili podizanja nosiljke, uvek proverite da li se ručka nalazi u uspravnom položaju i da li je pravilno pričvršćena sa obe strane.

• Pre nošenja ili podizanja nosiljke uvek proverite da li je naslon postavljen u najniži mogući položaj.

• Proverite da li je nosiljka pravilno pričvršćena na ram pre nego što povučete ručku.

• Nosiljka može da se koristi kao sigurnosni sistem prilikom vožnje automobilom isključivo ako je postavljena na opremu za auto Inglesina Vehicle Kit (Kit Auto Maxi).

Sklonite ili sakrijte zaštitni sistem Vehicle Kit ako Vaše dete spava u proizvodu van vozila i bez nadzora (pogledajte u uputstvu za upotrebu opreme Vehicle Kit).

• Ručku i dno nosiljke treba redovno pregledati kako biste otkrili bilo kakve znake oštećenja ili habanja.

UPOTREBA NOSILJKE NEZAVISNO OD KOLICA

• OVAJ PROIZVOD JE ISKLJUČIVO NAMENJEN DECI KOJA NE MOGU SAMOSTALNO DA SEDE USPRAVNO.

• KORISTITE ISKLJUČIVO NA ČVRSTOJ,

HORIZONTALNOJ, RAVNOJ I SUVOJ POVRŠINI.

• **OPASNOST OD PADA:** Pokreti deteta mogu pomeriti proizvod. Nikada ne ostavljajte proizvod blizu ivice radnih površina, stolova ili izdignutih površina.

• **OPASNOST OD GUŠENJA:** proizvod na mekanim površinama može da se prevrne i da uguši dete. NIKADA ne ostavljajte proizvod na krevetima, foteljama ili drugim mekanim površinama.

BEZBEDNOST

• Pre sklapanja, potvrdite da proizvod i svi njegovi delovi nisu oštećeni tokom prevoza. Ako je to slučaj, nemojte da koristite proizvod i držite ga van domašaja dece.

• Za bezbednost vašeg deteta, uklonite sve plastične i keke i elemente koji pripadaju pakovanju pre korišćenja, a u svakom slučaju, čuvajte ih van domašaja novorođenčadi i dece.

• U ovom proizvodu sme da se nalazi samo jedno dete.

• Pre upotrebe:

- Proverite da li je proizvod pravilno sklopljen, da li su svi delovi pravilno pričvršćeni i da li su svi mehanizmi aktivni. Proverite da li je presvlaka pravilno pričvršćena na strukturu.

- Proverite da li je ram potpuno rasklopljen i da li su svi elementi za blokiranje aktivni.

- Proverite da li je nosiljka za kolica, sedište ili auto-sedište pravilno pričvršćeno tako što ćete ga podići.

• Pazite da pri sklapanju i rasklapanju ne zaglavite prste. Pažljivo pratite redosled radnji naznačenih na slikama u uputstvu.

• Nemojte da otvarate, sklapate ili rasklapate proizvod dok je beba u njemu.

• U svakom slučaju, budite naročito oprezni kada izvršavate te radnje u blizini deteta.

• Pri izvođenju tih radnji može doći do zaglavlivanja prstiju i posekotina.

• Uvek proverite da li su kočnice zategnute kada smeštate dete u sedište dečjih kolica/nosiljku ili ga izvadite iz nje(ga), kao i kada se zaustavite ili pričvrstite/sklonite bilo koji deo opreme.

Uvek koristite kočnice za parkiranje, čak i ako se zaustavite samo na par minuta.

• Prilikom parkiranja, proverite da li je kočnica propisno aktivirana pomeranjem proizvoda napred/nazad. Pazite da su oba točka zakačena.

• Nikad ne ostavljajte proizvod blizu stepenica, čak i ako je kočnica aktivna, jer pokreti deteta mogu da pomere proizvod.

• Ne ostavljajte ram sa postavljenim sedištem/nosiljkom/auto-sedištem za decu na nizbrdici ako se beba nalazi u njemu, čak i ako je kočnica aktivna. Efikasnost kočnice je ograničena na velikom nagibu.

• Držite kolica za ručku kada ste u blizini puta, pruge ili pri jakom vetru, pošto se proizvod može pomeriti, čak i ako je kočnica pravilno upotrebljena.

• Nikad nemojte koristiti ram sa postavljenim sedištem/

nosiljkom/auto-sedištem za decu na stepenicama ili pokretnim stepenicama ako se beba nalazi u njemu, jer je moguće da iznenada izgubite kontrolu nad proizvodom ili da dete ispadne. Budite takođe naročito pažljivi kada se penjete na ivičnjak ili silazite s njega ili drugih neravnih površina.

- Maksimalna težina predmeta stavljenih u korpu iznosi 5 kg. Maksimalna težina tereta u držaču za flašicu iznosi 0,5 kg. Nemojte koristiti držač za flašicu za odlaganje toplih pića. Nemojte prekoračiti preporučenu maksimalnu težinu.
- Kačenje bilo kakvog tereta na dršku i/ili naslon za leđa i/ili stranu proizvoda može da umanjí njegovu stabilnost.
- Veživanje kućnih ljubimaca za proizvod može da umanjí njegovu stabilnost i da uzrokuje gubitak kontrole.
- Imajte u vidu rizike od otvorenog plamena i drugih izvora toplote, kao što su radijatori, kamini, električne ili gasne peći, itd.: ne ostavljajte proizvod blizu ovih izvora toplote.
- Obezbedite da se svi mogući izvori opasnosti (npr. kablovi, električne žice, itd.) drže van dohvata deteta.
- Nikada ne ostavljajte proizvod sa detetom unutra na mestima gde se nalaze konopci, zavese ili drugi predmeti koje dete može da iskoristi da bi se popelo ili koji mogu da izazovu opasnost od gušenja ili davljenja.
- Nikad nemojte podizati ram sa postavljenim sedištem/nosiljkom/auto-sedištem za decu ako se dete nalazi u njemu.
- **UPOZORENJE: OPASNOST OD ZAPLITANJA** - Ručke i kaiševi torbi se moraju držati van nosiljke i van domašaja deteta u sedištu.
- **OPASNOST OD PADA** - Ne dozvolite deci da sede na naslonu za leđa. Deo za sedenje je određen sigurnosnim kaiševima za veživanje.
- Nikada nemojte dozvoliti detetu da stoji ili sedi u korpi, pošto se kolica mogu prevrnuti i izazvati ozbiljne povrede.

PREPORUKE ZA UPOTREBU

- Nemojte da koristite proizvod ako je bilo koji deo pokvaren, pohaban ili nedostaje.
- Redovno pregledajte kolica i njene delove kako biste uočili bilo kakav znak oštećenja i/ili habanja, napukle šavove i pocepane delove. Ako su oštećena ili nefunkcionalna, držite kolica van domašaja dece, ne koristite ih niti pokušavajte da ih popravite, već se odmah obratite ovlašćenom prodavcu radi zamenskih delova ili servisiranja.
- Ne dozvolite da se druga deca ili životinje igraju bez nadzora u blizini proizvoda niti da se na njega penju.
- Sklapanje, rasklapanje i podešavanje moraju da vrše isključivo odrasli. Postarajte se da osoba koja koristi proizvod (dadjila, bake i deke itd.) bude upoznata sa njegovim ispravnim radom. Upotreba proizvoda je isključivo namenjena odraslima.
- Kada podešavate kolica pazite da pokretni delovi (npr. naslon, krov itd.) ne dodiruju bebu. Uvek proverite da li je kočnica potpuno aktivna kada vršite pomenute radnje.
- Nemojte da ostavite bebu u ramu sa postavljenim sedištem/nosiljkom/auto-sedištem za dete kada koristite javni prevoz (npr. voz, autobus, itd.).
- Nemojte koristiti sedišta dečjih kolica kao auto-sedište.
- Uklonite sadržaj korpe pre nego što sklopite dečja kolica.
- Dok se proizvod ne koristi, mora se čuvati van domašaja dece. Proizvod se ne sme koristiti kao igračka! Ne dozvolite detetu da se igra njime.
- Nemojte postavljati ili odvajati sedišta dok se Vaše dete nalazi u njemu i nemojte nositi dete u sedištu dečjih kolica bez rama.
- Ako je proizvod duže vreme bio izložen suncu, sačekajte da se ohladi pre nego što ga budete ponovo koristite.
- Da biste sprečili pregrevanje i opekotine kože, nemojte izlagati dete direktnom suncu na duže vreme, čak iako je tenda potpuno raširena.
- U slučaju korišćenja auto-sedišta za decu u kombinaciji sa ramom, taj sklop ne zamenjuje dečji krevetac ili krevet. Ako Vaše dete mora da spava, smestite ga u odgovarajuću

nosiljku za kolica, krevet ili dečji krevetac.

PREKRIVAČ ZA ZAŠTITU OD KIŠE

PAŽNJA!

- Koristiti pod nadzorom odraslih.
- Pri upotrebi obratite pažnju da prekrivač za zaštitu od kiše ne dodiruje lice deteta, jer može da dođe do gušenja.
- Nikada nemojte koristiti navlaku za zaštitu od kiše bez krova kolica koji će održavati rastojanje između navlake i lica deteta. Ispravno nameštanje navlake za zaštitu od kiše je sa otvorenim krovom, kao što je prikazano u uputstvu.
- Koristite samo na proizvodu sa znakom Inglesina.
- Nemojte koristiti na drugim proizvodima osim onih koje je preporučio proizvođač.
- Da biste izbegli opasnost od gušenja ili pregrevanja, nikad nemojte koristiti navlaku za zaštitu od kiše na suncu ili u zatvorenom prostoru.
- Perite ručno na 30 °C.

KONVENCIONALNA GARANCIJA PROIZVOĐAČA

- Inglesina Baby S.p.A. garantuje da je svaki proizvod projektovan i proizveden u skladu sa opštim standardima/propisima o bezbednosti i kvalitetu proizvoda koji su na snazi u Evropskoj uniji i zemljama u kojima se prodaje.
- Inglesina Baby S.p.A. garantuje da je tokom i nakon procesa proizvodnje svaki proizvod podvrgnut različitim kontrolama kvaliteta. Inglesina Baby S.p.A. garantuje da u trenutku kupovine od ovlašćenog prodavca nijedan proizvod nije imao defekte u montaži i proizvodnji.
- Ova garancija ne poništava prava potrošača po važećem nacionalnom zakonodavstvu, koja se mogu razlikovati u zavisnosti od zemlje u kojoj je proizvod kupljen, i čije odredbe, u slučaju suprotnosti, imaju prednost nad sadržajem ovde date garancije.
- U slučaju materijalnih ili proizvodnih nedostataka uočenih prilikom kupovine ili tokom normalnog korišćenja, kao što je opisano u odgovarajućem uputstvu za upotrebu, Inglesina Baby S.p.A. daje garanciju od 24 uzastopna meseca od datuma kupovine.
- Ova garancija važi samo u zemlji u kojoj je proizvod kupljen i ako je kupljen od ovlašćenog prodavca.
- Priznata garancija važi samo za prvog vlasnika kupljenog proizvoda.
- Garancija pokriva besplatnu zamenu ili popravku delova sa fabričkim nedostacima. Inglesina Baby S.p.A. zadržava pravo da po svom nahođenju odluči da li da primeni garanciju putem popravke ili zamene proizvoda.
- Da biste iskoristili garanciju, morate dostaviti serijski broj proizvoda, zajedno sa kopijom računa izdatog u trenutku kupovine proizvoda, vodeći računa da je datum kupovine čitko naveden.
- Ova garancija će automatski biti poništena i nevažeća u slučajevima:
 - da se proizvod koristi za namene koje nisu izričito navedene u odgovarajućem uputstvu za upotrebu.
 - da se proizvod ne koristi u skladu sa odgovarajućim uputstvom za upotrebu.
 - da je proizvod popravljan od strane neovlašćenih serviserâ.
 - da je strukturni ili platneni deo proizvoda izmenjen i/ili prepravljan bez prethodnog izričitog ovlašćenja od strane proizvođača. Sve izmene koje se vrše na ovom proizvodu oslobađaju kompaniju Inglesina Baby S.p.A. bilo kakve odgovornosti.
 - da je defekt nastao usled nemara ili nepažnje prilikom korišćenja (npr. jaki udari na strukturne delove, izloženost jakim hemikalijama, itd.).
 - da proizvod ima normalne znake habanja (npr. točkova, pokretnih delova, tekstila) usled dugotrajnog i stalnog korišćenja.

- da je proizvod oštećen, čak i slučajno, od strane samog vlasnika/vlasnice ili trećih lica (na primer kada je poslat kao prtljag u vazdušnom prevozu ili drugim sredstvima).
- da je proizvod poslat prodavcu za pomoć bez originalnog računa i/ili bez serijskog broja ili kada datum kupovine na račun u i/ili serijski broj nisu jasno čitljivi.
- Bilo kakva oštećenja izazvana korišćenjem dodatka koji nisu dati i/ili nisu odobreni od strane kompanije Inglesina Baby, nisu obuhvaćena garancijom.
- Inglesina Baby S.p.A. neće se smatrati odgovornom za bilo kakvu imovinsku štetu ili povrede nastale nepravilnim ili pogrešnim korišćenjem proizvoda.
- Nakon isteka garancije, kompanija garantuje servis svojih proizvoda u periodu od maksimalno četiri (4) godine od kada su navedeni proizvodi izašli na tržište, nakon ovog perioda, intervencije će biti vršene zavisno od slučaja.

REZERVNI DELOVI/USLUGE NAKON PRODAJE

- Redovno proveravajte bezbednosne elemente da biste osigurali funkcionalnost proizvoda tokom vremena. Nemojte da koristite proizvod u slučaju bilo kakvog kvara i/ili anomalije. Odmah kontaktirajte svog ovlašćenog prodavca ili službu za podršku kompanije Inglesina.
- Nemojte da koristite rezervne delove ili dodatke koje ne daje i/ili ne odobrava Inglesina Baby S.p.A.

ŠTA RADITI AKO VAM JE POTREBNA POMOĆ

- Ako vam je potrebna pomoć u vezi sa proizvodom, odmah kontaktirajte prodavca kompanije Inglesina koji vam ga je prodao i pripremite „serijski broj“ proizvoda.
- Dužnost prodavca je da kontaktira kompaniju Inglesina da bi procenio najbolju intervenciju u zavisnosti od slučaja i zatim da ukaže na dalje korake.
- Služba za podršku kompanije Inglesina uvek je na raspolaganju za pružanje svih potrebnih informacija, nakon slanja pismenog zahteva popunjavanjem obrasca koji je dat na veb sajtu: inglesina.com u odeljku Garancija i podrška.

SAVETI ZA ČIŠĆENJE I ODRŽAVANJE PROIZVODA

- Ovaj proizvod zahteva redovno održavanje.
- Nikada nemojte na silu da rukujete mehanizmima ili pokretnim delovima; ako ste u nedoumici, prvo proverite

uputstvo.

- Nemojte sklapati proizvod dok je još mokar i ne ostavljajte ga u vlažnom okruženju jer postoji mogućnost pojave buđi.
- Proizvod odložite na suvo mesto.
- Zaštitite proizvod od vremenskih prilika, vode, kiše ili snega; osim toga, stalna i dugotrajna izloženost suncu može da prouzrokuje promene boje mnogih materijala.
- Ako proizvod koristite na plaži, očistite i osušite ga posle kako biste uklonili pesak i so koji mogu da uzrokuju rđanje.
- Plastične i metalne delove brišite vlažnom krpom ili blagim deterdžentom; nemojte da koristite razređivače, amonijak ili benzin.
- Pažljivo osušite metalne delove nakon svakog kontakta sa vodom da biste sprečili stvaranje rđe.
- Obratite pažnju da pokretni delovi budu čisti i, ako je potrebno, mažite ih lakim uljem.

SAVETI ZA ČIŠĆENJE PLATNE NE NAVLAKE

- Preporučuje se da navlaku ne perete zajedno sa ostalim delovima.
- Povremeno osvežite platnene delove pomoću meke četke za odeću.
- Poštujte uputstva za pranje navlake data na etiketama.



Perite ručno u hladnoj vodi



Nemojte koristiti izbeljivač



Ne stavljajte je u sušilicu



Sušite je u horizontalnom položaju u senci



Nemojte je peglati



Nemojte je davati na hemijsko čišćenje

Nemojte je sušiti upotrebom centrifuge

- U potpunosti osušite platnenu navlaku pre korišćenja ili odlaganja.
- Da biste sprečili stvaranje buđi, preporučljivo je da povremeno izlufirate nosiljku. Pre svega, odvojite presvlaku od strukture i predite suvom krpom preko donje strane.

UPUTSTVO

SPISAK DELOVA

sl. 1

RAM APTICA

- A Zadnji točkovi
- B Sklapanje prednjih točkova

NOSILJKA APTICA

- C Presvlakla krova
- D Prekrivač za nosiljku

DEČJA KOLICA ALL SEASON

- E Sedište dečjih kolica
- F Comfort Cover
- G Oslonac za ruke
- J Krov

DODACI

- H Držač za flašicu
- K Korpa za odlaganje

- L Grejač za noge (ako je dostupno)
- M Prekrivač za zaštitu od kiše (ako je dostupno)

AUTO-SEDIŠTE ZA DECU CAB 0+ / DARWIN INFANT / DARWIN INFANT RECLINE (AKO JE DOSTUPNO)

STALAK (AKO JE DOSTUPNO)

RAM

RASKLAPANJE KOLICA

sl. 2 Pritisnite polugu (T1) nadole, snažno podignite ram dok se potpuno ne otvori.

sl. 3 **Opaz:** Pre upotrebe proverite da li su svi mehanizmi za blokiranje ispravno namešteni sa obe strane i uverite se da se ne vidi nijedan od crvenih indikatora.

SASTAVLJANJE/UKLANJANJE ZADNJIH TOČKOVA

sl. 4 Postavite zadnje točkove (A) u ležišta na kolicima

i gurnite ih unutra dok ne budete čuli da su legli na svoje mesto.

sl.5 **Opres: proverite da li su točkovi pravilno pričvršćeni pre upotrebe.**

Ako je potrebno, zadnji točkovi se mogu lako skinuti.

sl.6 Da biste uklonili zadnji točak (A) povucite polugu (A1) i istovremeno izvucite točak iz njegovog ležišta na kolicima.

UKLANJANJE/SASTAVLJANJE SKLOPA PREDNJEG TOČKA

Prednji sklopovi točkova (B) se po potrebi mogu lako ukloniti.

sl.7 Pritisnite malo dugme (B1) i izvucite sklop točka iz kućišta u potporniku.

sl.8 Kako biste ga ponovo postavili, jednostavno ga stavite u odgovarajući položaj i pritisnite dok ne klikne na odgovarajućem mestu.

sl.9 **Opres: proverite da li su točkovi pravilno pričvršćeni pre upotrebe.**

SKLAPANJE RAMA

sl.10 Pritisnite dugme (T2) i istovremeno okrećite ručku sa zadnje strane (T3) dok se ram potpuno ne sklopi.

Opres: uvek proverite da li su kolica ispravno sklopljena.

sl.11 Za prenošenje sklopljenih kolica koristite ručku sa zadnje strane (T3).

Nikada nemojte podizati kolica za ručku.

KOČNICA ZADNIH TOČKOVA

sl.12 Za kočenje pritisnite centralnu polugu (T4).

sl.13 Za otpuštanje kočnice podignite centralnu polugu (T4).

Uvek aktivirajte kočnicu prilikom zaustavljanja.

KOČENJE/PUŠTANJE PREDNIH TOČKOVA

Na kolicima se nalaze rotirajući točkovi.

sl.14 Da biste ih blokirali ili odblokirali, proverite da li su ispravno poravnati, a zatim pritisnite polugu (B2) koja se nalazi na oba prednja točka.

PRILAGOĐAVANJE RUČKE

Ram je opremljen teleskopskom ručkom koja se može postaviti 4 različita položaja.

sl.15 Pritisnite oba dugmeta (T5) i istovremeno podignite ili spustite ručku u željeni položaj.

KORPA ZA ODLAGANJE

Kolica su opremljena velikom korpom za odlaganje (K), koja se lako može skinuti ako je potrebno.

sl.16 Da biste skinuli korpu otkopčajte 4 kopče (K1) koje je pričvršćuju za šipke sa strane i odlepite čičak traku (K2) od zadnje šipke (T6).

sl.17 Odlepite 3 donje kopče i skinite traku sa zadnje strane (K3) sa centralne kočnice.

sl.18 Otkočite obe kuke sa oslonca za stopala (K4) sa spojevima (T7).

sl.19 Pomoću odvijača ili sličnog alata (nisu uključeni) proširite prednja sedišta (K5) i istovremeno povucite i uklonite kaiševe (K6) sa obe strane.

Da biste vratili korpu, ponovite gorenavedene korake obrnutim redosledom.

DRŽAČ ZA FLAŠICU

Ram je opremljen standardnim držačem za flašicu (H).

sl.20 Da biste pričvrstili držač za flašicu, postavite gornju vodicu koja odgovara kuki (H1) na ram i gurajte je u kućište dok ne bude potpuno pričvršćena.

DODATNA OPREMA ZA NOŠENJE ZA RAM: NOSILJKA, SEDIŠTE DEČJIH KOLICA I AUTO-SEDIŠTE (ukoliko je dostupno)

sl.21 Kolica se mogu koristiti s nosiljkom Aptica, sedištem za kolica All Season i sa auto-sedištem Cab 0+ /

Darwin Infant / Darwin Infant Recline, ukoliko ih imate.

NOSILJKA APTICA

POSTAVLJANJE NOSILJKE NA RAM

sl.22 Odvojte nosiljku od ručke i pričvrstite je na kolica pomoću odgovarajućih kućišta sa obe strane konstrukcije. Postavite je tako da bude samo okrenuta nazad prema roditeljima.

sl.23 Nakon postavljanja nosiljke proverite da li su indikatori (C1) sa obe strane uređaja za pričvršćivanje **Zeleni**. Ako su **Crveni**, postavite nosiljku u ispravan položaj, dok indikatori ne postanu **Zeleni**.

sl.24 **Opres: uvek proverite da li je nosiljka pravilno pričvršćena pre nego što je povučete prema gore.**

ODVAJANJE NOSILJKE OD RAMA

sl.25 Pritisnite polugu (C2) sa spoljašnje strane nosiljke, istovremeno je uhvatite za ručku i podignite.

POSTAVLJANJE PRESVLAKE KROVA

sl.26 Obmotajte presvlaku krova (C) oko drške, pričvršćujući je odgovarajućim dugmićima (C3) i centralnom čičak trakom (C4).

sl.27 Uputpunite postupak postavljanja presvlake pričvršćivanjem bočnih i zadnjih čičak traka (C5) za nosiljku.

PODEŠAVANJE RUČKE I KROVA

sl.28 Da biste podesili ručku i krov nosiljke, pritisnite oba dugmeta sa unutrašnje strane u isto vreme (C6).

sl.29 **Opres: Pre nošenja ili podizanja nosiljke, uvek proverite da li se ručka nalazi u uspravnom položaju i da li je pravilno pričvršćena sa obe strane.**

POSTAVLJANJE PREKRIVAČA

sl.30 Da biste postavili prekrivač (D) na nosiljku, prvo pričvrstite dugmad (D2), a zatim dugmad sa preozima (D3).

sl.31 Prednji deo prekrivača (D1) može biti produžen i postavljen tako da štiti Vaše dete od hladnoće.

sl.32 Da biste olakšali pristup detetu, prekrivač može delimično da se savije otkopčavanjem dva bočna dugmeta (D2). Prekrivač ostaje pričvršćen za nosiljku pomoću dva dugmeta sa preozima (D3).

PODEŠAVANJE NASLONA ZA LEĐA

sl.33 Uпотrebite polugu (C6) kako biste podesili naslon za leđa: kada ga postavite u željeni položaj, vratite polugu u početnu poziciju.

PROVETRAVANJE NOSILJKE

Nosiljka Aptica opremljena je koordinisanim sistemom za provetranje.

sl.34 Provetranje baze može da se podesi pomoću poluge (C7) sa prednje strane.

sl.35 Ako je dostupno: Dve mrežice sa zadnje strane i na krovu omogućavaju bolji protok vazduha unutar nosiljke.

ODRŽAVANJE DUŠEKA I UNUTRAŠNJE PRESVLAKE

Preporučljivo je povremeno vađenje dušeka i unutrašnje presvlake radi pravilnog održavanja.

sl.36 Da biste izvadili unutrašnju presvlaku, jednostavno je odvojite od iverice nosiljke.

ODRŽAVANJE PRESVLAKE NOSILJKE

sl.37 Ako morate da skinete navlaku nosiljke, jednostavno je povucite tako što ćete otkopčati kaiševe sa sedišta kolica.

sl.38 Kada ga ponovo postavljate, proverite da li su obe elastične omče (C8) pravilno postavljene ispod donjih petlji (C9) sa obe strane uređaja za pričvršćivanje.



Oprez! Pogrešno postavljanje elastičnih omči može da spreči pravilno pričvršćivanje nosiljke na ram.

SEDIŠTE DEČJIH KOLICA ALL SEASON

POSTAVLJANJE SEDIŠTA DEČJIH KOLICA NA RAM

sl. 39 Postavite sedište dečjih kolica (E) na ram, postavljajući ga u odgovarajuća kućišta sa obe strane konstrukcije.

PRILAGOĐAVANJE NASLONA ZA LEĐA

sl. 40 Naslon za leđa može da se podešava u 4 položaja; koristite centralni sklop (E1) da podesite naslon u željeni položaj.

sl. 41 **Oprez: uvek proverite da li je sedište dečjih kolica pravilno pričvršćeno pre nego što ga povučete prema gore.**

ODVAJANJE SEDIŠTA DEČJIH KOLICA OD RAMA

sl. 42 Pritisnite polugu (E2) i istovremeno podignite sedište dečjih kolica sa rama.

Oprez: ni pod kojim uslovima nemojte preduzeti pomenute radnje dok se beba nalazi u sedištu.

sl. 43 Sedište na kolicima se može koristiti i okrenuto ka nazad prema roditelju i okrenuto ka napred u pravcu vožnje.

PRILAGOĐAVANJE OSLONCA ZA NOGE

sl. 44 Da biste spustili oslonac za noge, koristite obe poluge (E3) koje se nalaze u donjem delu i istovremeno ih pritisnite nadole.

sl. 45 Da biste podigli oslonac za noge, jednostavno ga vucite nagore. Zauzeće pravilan položaj automatski.

SIGURNOSNI POJASEVI

sl. 46 Proverite da li su sigurnosni pojasevi ubačeni u rupice u visini ramena ili malo iznad. Ako položaj nije ispravan, izvadite pojaseve iz prvog para rupica i ubacite ih u drugi.

Zadnje kaiševe uvek postavite na istu visinu.

sl. 47 Umetnite krajeve leđnih pojaseva (E4) i bočnih pojaseva (E5) u centralnu kopču (E6).

sl. 48 Uvek koristite kaiš za struk sa leđnim kaišem i oba ispravno podesite.

Oprez! Ukoliko se ne budete pridržavali ovih mera opreza, beba može da ispadne ili isklizne iz sedišta i da se ozbiljno povredi.

Pažnja: podešavajte visinu i dužinu pojasa u skladu sa bebinim rastom.

PRICVRŠĆIVANJE OSLONCA ZA RUKE

sl. 49 Da biste pričvrstili zaštitnu šipku (G), stavite je u za to namenjeni otvor (G2) na sedištu dečjih kolica, dok se ne čuje zvuk da je pravilno postavljena.

sl. 50 Oslonac za ruke može da se otvori sa jedne strane ili da se potpuno ukloni; da biste ga otvorili, pritisnite dugme (G1) i izvadite ga iz kućišta; da biste ga potpuno uklonili, ponovite radnju i sa druge strane.

POSTAVLJANJE KROVA DEČJIH KOLICA

sl. 51 Da biste pričvrstili tendu (J), postavite je u pravcu bočnih zglobova (J1) na sedište kolica, uvucite u njih platneni kaiš (J2) i snažno gurnite dok se u potpunosti ne zakopča.

sl. 52 Otkopčajte prvo automatske kopče (J3) na bočnim zglobovima (J1), a potom i sve zadnje kopče (J4) na naslonu za leđa.

sl. 53 Da biste podesili krov, jednostavno ga postavite u željeni položaj.

sl. 54 Krov je opremljen umetkom i zaštitom od sunca koji povećavaju stepen pokrivenosti i poboljšavaju zaštitu od sunca.

ODVAJANJE KROVA OD DEČJIH KOLICA

sl. 55 Za uklanjanje krova (J) sa sedišta kolica otkopčajte svu dugmad (J4) kojima je pričvršćen za naslon.

sl. 56 Uklonite dve kopče (J3) koje pričvršćuju krov sa spojevima sa strana (J1), zatim povucite unutrašnji kaiš (J2) iz spojeva tako što ćete ih jako povući sa obe strane.

ODRŽAVANJE PRESVLAKE KROVA

Presvlaka krova se može ukloniti radi pravilnog održavanja.

sl. 57 Kada otpustite krov sa kolica, jednostavno izvucite unutrašnji kaiš (J2).

SKLAPANJE RAMA DOK SE NA NJEMU NALAZI SEDIŠTE DEČJIH KOLICA (KONFIGURACIJA DEČJIH KOLICA)

Moguće je sklapanje rama dok se na njemu nalazi sedište dečjih kolica, bilo da je okrenuto ka nazad ili ka napred.

Položaj okrenut ka nazad

sl. 58 Pre nego što sklopite kolica, savijte krov, položite naslon za leđa u krajnji horizontalni položaj, a zatim potpuno sklopite kolica, kako je detaljno opisano iznad.

POLOŽAJ OKENUT KA NAPRED

sl. 59 Pre nego što sklopite kolica, savijte krov, i dovedite naslon za leđa u krajnji prednji položaj, a zatim potpuno sklopite kolica, kako je detaljno opisano iznad.

COMFORT COVER

Sedište za kolica All Season opremljeno je standardnom opremom Comfort Cover.

Pokrivka se može lako ukloniti i dizajnirana je tako da šetnja s vašim detetom bude što udobnija, ali i da obezbedi dodatnu zaštitu tokom hladnijeg perioda.

sl. 60 Da biste je uklonili jednostavno otkopčajte dve kopče (E7) koje pričvršćuju bočne stranice tapacirunga s ramom, čime ćete otpustiti dva dugmeta sa strane (E8).

sl. 61 Uklonite zadnje kaiševe sa oba ramena kaiša, zatim ih izvucite, kao i niže leđne kaiševe iz otvora.

sl. 62 Uklonite pokrivku (F) sa naslona za leđa tako što ćete izvuci ramene kaiševe iz njihovih otvora. Pažljivo je otkočite na delu za podešavanje sa zadnje strane (E1).

ODRŽAVANJE PRESVLAKE SEDIŠTA DEČJIH KOLICA

Preporučljivo je povremeno uklanjanje presvlake u cilju pravilnog održavanja.

Da bi uklanjanje pokrivke bilo jednostavnije, prvo uklonite krov, rukohvat, a zatim Comfort Cover.

sl. 63 Otkočite dve niže kopče (E9) koje pričvršćuju pokrivku na sedištu.

sl. 64 Otkopčajte dva dugmeta sa strane (E7), uklonite bočne stranice sa mesta, a zatim pokrivku sa oslonca za noge.

sl. 65 Uklonite kaiš za međunožje sa zaštitnog jastučića, tako što ćete ga deblokirati, a zatim otpustiti sa otvora na sedištu.

sl. 66 Povucite niže zadnje kaiševe iz otvora u središtu naslona za leđa.

sl. 67 Otkopčajte dva kaiša (E10) koji pričvršćuju pokrivku sa umetkom za leđa, zatim izvucite trake (E11) iz njihovih otvora (E12).

sl. 68 Otkopčajte pokrivku sa bočnih krovnih spojeva, izvucite zadnje kaiševe iz otvora na pokrivi, zatim je skinite s naslona za leđa.

UKLANJANJE/POSTAVLJANJE SISTEMA SIGURNOSNIH KAIŠEVA

All Season kolica imaju sistem sigurnosnih kaiševa koji se po potrebi mogu ukloniti.

sl. 69 Za uklanjanje kaiša za međunožje, povucite niži prsten (E13) iz otvora sedišta (E14).

sl. 70 Za uklanjanje nižeg zadnjeg kaiša, povucite kaiševe kroz otvore na naslonu za leđa (E15) i čvrsto povucite jedan deo dok se prsten (E16) ne otpusti sa svog mesta. Zatim uklonite prsten (E16) iz otvora (E15) i potpuno izvucite kaiš.

sl. 71 Da biste skinuli zadnje kaiševe, jednostavno ih izvucite iz metalnih prstenova (E17) koji ih pričvršćuju za šipku naslona za leđa.

sl. 72 Za uklanjanje kaiša za međunožje, postavite niži prsten (E13) samo u onaj otvor na sedištu (E14). Niži prsten (E18) mora ostati sa spoljne strane.

sl. 73 Da biste vratili niže zadnje kaiševe, umetnite prsten (E16) u odgovarajući otvor na naslonu za leđa i, kada bude postavljen na jednu od zakačaljki (E19), pritisnite ga čvrsto da dođe na mesto.

sl. 74 Da biste ponovo pričvrstili zadnje kaiševe, obmotajte svaki od njih oko šipke naslona za leđa, i pazite da se ne uvrnu.

sl. 75 Ubacite svaki od kaiša u metalne prstenove (E17) i pazite da ostanu izvan dela za podešavanje naslona za leđa (E1).

Oprez! Zadnje kaiševe uvek postavite na istu visinu.

sl. 76 Oprez! Proverite da li su svi kaiševi ispravno pričvršćeni na sedišta kolica tako što ćete svaki od njih posebno povlačiti.

GREJAČ ZA NOGE (ako je dostupno)

sl. 77 Postavite grejač za noge (L) tako što ćete ga provući ispod zaštitne prečke, a zatim pričvrstiti pomoću dugmadi (L1).

sl. 78 Moguće je produžiti donji deo navlake za noge i postaviti ga tako da štiti dete od hladnoće; treba ga pričvrstiti pomoću spoljašnje bočne dugmadi za odgovarajuće delove (L2) na baldahinu.

sl. 79 Navlaka za noge se može koristiti i kada je dete okrenuto ka nazad i kada je okrenuto ka napred u pravcu vožnje.

PREKRIVAČ ZA ZAŠTITU OD KIŠE (ako je dostupno)

sl. 80 Da biste pričvrstili navlaku za zaštitu od kiše (M), postavite ga na krov i pričvrstite oba bočna dugmeta (M1) na bočne delove kolica.

sl. 81 Zatim zakačite trake (M2) oko cevi sa prednje strane, na sklopu točka.

AUTO-SEDIŠTE ZA DECU CAB 0+ / DARWIN INFANT / DARWIN INFANT RECLINE (ako je dostupno)

POSTAVLJANJE AUTO-SEDIŠTA ZA DECU NA RAM

sl. 82 Odvojite auto-sedište za decu od ručke i pričvrstite ga na ram pomoću odgovarajućih kućišta sa obe strane rama. Postavite ga isključivo tako da bude okrenut prema nazad ka roditeljima.

sl. 83 Oprez: uvek proverite da li je auto-sedište dečjih kolica pravilno pričvršćeno pre nego što ga povučete prema gore.

ODVAJANJE AUTO-SEDIŠTA ZA DECU OD RAMA

sl. 84 Pritisnite polugu (S1) sa zadnje strane sedišta i istovremeno ga uhvatite za ručku i podignite sa rama.

Za pravilnu upotrebu auto-sedišta za decu pogledajte odgovarajuća uputstva.

UPOZORENJA



• VAŽNO: - PAŽLJIVO PROČITAJTE I ČUVAJTE UPUTE DA BISTE SE NJIMA MOGLI POSLUŽITI I U BUDUĆNOSTI. SIGURNOST VAŠEG DJETETA MOŽE BITI UGROŽENA UKOLIKO NE SLIJEDITE PAŽLJIVO OVE UPUTE.

• SIGURNOST VAŠEG DJETETA JE VAŠA ODGOVORNOST.

• PAŽNJA! NIKADA NE OSTAVITI DIJETE BEZ NADZORA: MOŽE BITI OPASNO. POSVETITI MAKSIMALNU PAŽNJU PRILIKOM KORIŠTENJA OVOG PROIZVODA.

• ZA SPRJEČAVANJE OZBILJNIH OZLJEDA ODPADOVA I/ILIKLIZANJA, UVIJEK ISPRAVNO PRIKOPČATI I PODESITI SIGURNOSNE POJASEVE.

KOLIJEVKA

• Ovaj je proizvod predviđen za malu djecu do devet (9) kg težine.

SJEDALICA ZA KOLICA

• Prema normi EN 1888-2:2018 + A1:2022 ovaj je proizvod prikladan za djecu od rođenja do 22 kg težine odnosno 4 godine starosti, ovisno o tome što nastupi prije.

• Proizvod je odobren za malu djecu do 22 kg sa sjedalicom za kolica montirana u smjeru ulice. Preporuča se uporaba sjedalice za kolica u smjeru mame u prvim mjesecima djetetova života i u svakom slučaju ne preko 15 kg.

AUTOSJEDALICA

• Ovaj je proizvod predviđen za malu djecu do 13 kg težine.

• Preporučuje se spustiti naslon količevke i/ili sjedalice kolica u najniži položaj kada se rabe za novorođenčad.

• Okvir Aptica Inglesina treba se koristiti isključivo u kombinaciji s odgovarajućom sjedalicom kolica All Season, količevkom Maxi Aptica te autosjedalicama Cab 0+ ili Darwin Infant ili Darwin Infant Recline. Ako niste sigurni, posjetite mrežno mjesto inglesina.com ili se obratite ovlaštenom prodavatelju ili korisničkoj službi Inglesina.

KOLICA - SUSTAV VOŽNJE

• PAŽNJA NIKADA NE OSTAVITI DIJETE BEZ NADZORA.

• PAŽNJA PRIJE UPORABE

PROVJERITE JESU LI SVI MEHANIZMI ZA ZAPRJEČIVANJE ISPRAVNO PRIČVRŠĆENI.

• PAŽNJA KAKO BI SE IZBJEGLE OZLJEDE POBRINUTI SE DA SU DJECA UDALJENA DOK OTVARATE I ZATVARATE OVAJ PROIZVOD.

• PAŽNJA NE DOPUSTITI DJECI DA SE IGRAJU S OVIM PROIZVODOM.

• PAŽNJA UVIJEK KORISTITI SIGURNOSNE POJASEVE.

• PAŽNJA OVAJ PROIZVOD NIJE PRIKLADAN ZA TRČANJE ILI KOTURALJKANJE.

• OVAJ SE PROIZVOD SMIJE RABITI SAMO HODAJUĆI.

• PAŽNJA PRIJE UPORABE PROVJERITE JESU LI KOLIJEVKA ILI SJEDALICA ZA KOLICA ILI AUTOSJEDALICA ISPRAVNO PRIČVRŠĆENE.

• KAKO BI SE IZBJEGLE NESREĆE, UVJERITE SE DA SE VOZILO NALAZI DALEKO OD VRATA KOJA SE AUTOMATSKI ZATVARAJU (NPR. VLAKOVI, DIZALA).

- Da biste izbjegli ozbiljna oštećenja od padova ili klizanja, uvijek rabite prikladno namješten sustav za pričvršćivanje.
- Ispravna uporaba remenja sustava za pričvršćivanje ne zamjenjuje primjeren nadzor odrasle osobe.
- Budite svjesni toga da ručka nije sustav za pričvršćivanje. Uvijek se koristite remenjem sustava za pričvršćivanje.
- Ne podizite kolica rukohvatom jer bi se mogla otpustiti.

KOLIJEVKA

• KOLIJEVKA JE NAMIJENJENA MALOJ DJECI KOJA NE MOGU SAMOSTALNO SJEDITI, OKRETATI SE ILI PODIGNUTI SE NA RUKE ILI KOLJENA. NAJVEĆA TEŽINA DJETETA: DEVET (9) KG.

• NE DOPUŠTAJTE DRUGOJ MALOJ DJECI DA SE IGRAJU BEZ NADZORA U BLIZINI KOLIJEVKE.

• NE UPOTREBLJAVAJTE KOLIJEVKU

AKO IMA RAZBIJENE ILI OŠTEĆENE DIJELOVE ILI AKO NEKI DIJELOVI NEDOSTAJU.

- Nemojte rabiti ili dodavati madrace osim onoga koji se dostavlja zajedno s kolijevkom ili koji je odobrio proizvođač.
- **OPASNOST OD GUŠENJA** za malu djecu. Uvijek provjerite ima li oko lica djeteta dovoljno prostora radi izbjegavanja prepreka prouzročenih protokom zraka. Veze bi mogle biti uzrokom davljenja. Ne stavljajte predmete s vezicama oko vrata djeteta, primjerice vrpce za vezanje ili remene kaputa ili dudice. Ne stavljajte veze ili vrpce za vezanje na proizvod ni na igračke. Ne ostavljajte mekane predmete, plišane igračke, branike i potpornje u kolijevci jer bi mogli biti opasni.
- Kolijevka Inglesina Maxi Aptica može se rabiti samo s proizvodom Standup Inglesina.
- Kada je dijete u kolijevci, glava mu nikada ne smije biti niže od tijela.
- Provjerite je li prijenosna ručka u okomitom položaju i pravilno pričvršćena s obje strane prije podizanja i prenošenja kolijevke.
- Prije podizanja ili prenošenja kolijevke uvijek provjerite je li naslon namješten u najniži položaj.
- Prije uporabe povucite ručku prema gore i tako provjerite je li kolijevka ispravno pričvršćena na okvir.
- Kolijevka se može rabiti kao sustav za pričvršćivanje za prijevoz u automobilu samo ako ima i prikladni komplet (Kit Auto Maxi). Skup pojaseva kompleta za automobil može se ukloniti ili sakriti kada se kolijevka rabi izvan prijevoza automobilom tijekom razdoblja spavanja bez nadzora (pogledajte priručnik za komplet za automobil).
- Ručku i dno kolijevke morate redovito pregledavati kako biste otkrili eventualne znakove oštećenja ili istrošenosti.

UPORABA KOLIJEVKE ODVOJENO OD OKVIRA

• OVAJ JE PROIZVOD NAMIJENJEN SAMO MALOJ DJECI KOJA NE MOGU SAMOSTALNO SJEDITI.

• UPOTREBLJAVAJTE SAMO NA POVRŠINI KOJA JE VODORAVNA, RAVNA, STABILNA I SUHA.

• **OPASNOST OD PADA:** Dijete bi pokretima moglo prouzročiti klizanje proizvoda. Nikada ne stavljajte proizvod blizu ruba stolova, radnih površina ili uzdignutih površina.

• **OPASNOST OD GUŠENJA:** Proizvod bi se mogao prevrnuti na mekanim površinama i ugušiti dijete. NIKADA ne stavljajte proizvod na krevete, kauče ili druge mekane površine.

SIGURNOST

- Prije sastavljanja provjeriti da proizvod i njegovi dijelovi

nemaju eventualna oštećenja nastala tijekom prijevoza; u tom slučaju proizvod se ne smije koristiti i morat će se čuvati izvan dohvata djece.

- Za sigurnost vašeg djeteta, prije korištenja proizvoda, ukloniti i riješiti se svih plastičnih vrećica i elemenata koji sačinjavaju dijelove ambalaže i u svakom slučaju držati ih izvan dohvata djece i novorođenčadi.

- Ovaj se proizvod smije upotrebljavati samo s jednim djetetom.

- Prije uporabe:

- uvjerite se da je proizvod pravilno sastavljen, da su sve komponente ispravno pričvršćene i da su svi mehanizmi priključeni. Uvjerite se da je navlaka pravilno stavljena na strukturu.

- uvjerite se da je okvir potpuno otvoren i da su priključeni svi mehanizmi za pričvršćivanje.

- uvjerite se da su kolijevka, sjedalica za kolica ili autosjedalica ispravno pričvršćene na način da ih povučete prema gore.

- Budite pažljivi kada otvarate i zatvarate proizvod da biste izbjegli zaglavljene prstiju. Strogo slijedite redoslijed naznačen slikama u priručniku.

- Ne poduzimati ili vršiti zahvate otvaranja, zatvaranja ili rastavljanja proizvoda dok je dijete u kolicima.

- Posebno pazite prilikom izvođenja tih radnji dok se dijete nalazi u blizini.

- Tijekom ovih radnji i mogu vam se zaglaviti i ozlijediti prsti. • Kada stavljate ili izvlačite dijete iz sjedalice/kolijevke, tijekom stajanja i prilikom sastavljanja/rastavljanja dodatne opreme, pobrinite se da je uvijek aktivirana kočnica. Uvijek rabite kočnicu, čak i kad se zaustavljate na kratko vrijeme.

- Kada se parkirate provjerite je li kočnica ispravno aktivirana na način da pomičete proizvod naprijed-natrag. Uvjerite se da su oba kotača zakačena.

- Nikada ne stavljajte proizvod u blizinu stuba ili stubišta, čak i kada je kočnica aktivirana, jer bi dijete pokretima moglo prouzročiti klizanje proizvoda.

- Ne puštajte okvir s pričvršćenim kolicima / kolijevkom / autosjedalicom na padini dok je dijete u njima, čak i ako je kočnica aktivirana. Kočnice nisu iznimno učinkovite pod velikim nagibima.

- Ne ispuštajte ručku kada se nalazite u blizini vrlo prometnih cesta, željezničkih tračnica ili u slučaju jakog vjetra jer - iako je kočnica pravilno aktivirana - proizvod bi se mogao pomaknuti.

- Nikada ne upotrebljavajte okvir s pričvršćenom sjedalicom za kolica / kolijevkom / autosjedalicom za uspinjanje ili silaženje sa stuba ili pokretnih stepenica dok je dijete u njima jer možete naglo izgubiti kontrolu nad sredstvom ili dijete može pasti. Posebno budite oprezni prilikom uspinjanja ili silaženja sa stepenicama ili drugih nepovezanih površina.

- Najveća težina tereta košare za predmete je pet (5) kg, a držača bočice 0,5 kg. Ne rabite držač bočice za prenošenje toplih napitaka. Nemojte prijeći najveće preporučeno opterećenje.

- Bilo koji teret stavljen na ručku i/ili naslon i/ili bočno na proizvod može ugroziti stabilnost proizvoda.

- Ako pričvrstite domaće životinje na proizvod, možete ugroziti stabilnost i prouzročiti gubitak zahvata.

- Pazite na opasnosti u prisutnosti slobodnog plamena ili ostalih izvora topline kao što su radijatori, kamini, električne ili plinske peći itd.: ne puštati proizvod u blizini takvih izvora topline.

- Osigurati da su svi mogući izvori opasnosti (npr.: kablovi, električne žice itd.) izvan dohvata djece.

- Ne puštati proizvod dok je dijete u njemu gdje bi dijete moglo dohvatiti uždah, zavjese ili ostalo za penjanje ili biti uzrokom gušenja ili davljenja.

- Nikada ne podižite okvir dok je pričvršćena sjedalica za kolica / kolijevka / autosjedalica ako je dijete u njima.

- **PAŽNJA: OPASNOST OD GUŠENJA** - Ručke/remene torbe treba držati daleko od kolijevke i od sjedalice kolica.

- **OPASNOST OD PADA** - Izbjegavajte da djeca sjede na naslonu. Područje sjedalice je ono ograničeno skupom pojaseva.

- Nikada ne dopuštajte djetetu da sjedi ili stoji na nogama na košari, jer bi se proizvod mogao prevrnuti i prouzročiti tešku ozljedu.

SAVJETI ZA UPORABU

- Ne rabite proizvod ako je oštećen ili nedostaju pojedini dijelovi.

- Redovito pregledavajte proizvod i njegove dijelove kako biste uočili eventualne znakove oštećenja i/ili istrošenosti, popucale šavove i poderotine. U slučaju oštećenja ili kvara, držite proizvod izvan dohvata djece, nemojte ga rabiti niti ga pokušavajte popraviti nego se odmah obratite ovlaštenom prodavatelju i zatražite zamjenske dijelove ili popravak.

- Ne dopustiti drugoj djeci ili životinjama da se igraju bez nadzora u blizini proizvoda i penjanje po istom.

- Zahvate montiranja, rastavljanja i podešavanja moraju vršiti samo odrasle osobe. Osigurati da su osobe koje koriste proizvod (dadilja, djedovi i bake itd.) upoznate s ispravnim funkcioniranjem istog. Ovaj proizvod smiju upotrebljavati samo odrasle osobe.

- Prilikom obavljanja radnji namještanja uvjerite se da pokretni dijelovi proizvoda ne dođu u dodir s djetetom (na primjer: naslon, krov itd.). Uvijek se uvjerite da je tijekom obavljanja tih radnji kočnica potpuno aktivirana.

- Ne ostavljajte dijete u okviru dok je pričvršćena sjedalica za kolica / kolijevka / autosjedalica tijekom putovanja prijevoznim sredstvima (npr. vlakom, autobusom, itd.).

- Ne rabite sjedalicu za kolica kao autosjedalicu.

- Prije zatvaranja okvira izvadite sadržaj iz košare.

- Dok se ne koristi, proizvod se sprema i čuva izvan dohvata djece. Proizvod se ne smije koristiti kao igračka! Ne dopustite djetetu igranje ovim proizvodom.

- Ne pričvršćujte/uklanjajte sjedalicu za kolica dok je dijete u njoj i ne prenosite dijete u sjedalici odvojeno od okvira.

- U slučaju dužeg izlaganja suncu, čekajte da se proizvod rashladi prije uporabe.

- Da biste izbjegli pregrijavanje i opekline ne izlažite dijete izravnoj Sunčevoj svjetlosti tijekom dužih razdoblja, čak i ako je krov potpuno spušten.

- Uporaba autosjedalice s okvirom nije zamjena za kolijevku ili krevet. Kada dijete treba spavati, bolje je upotrijebiti prikladna kolica, kolijevku ili krevet.

ZAŠTITA OD KIŠE

PAŽNJA!

- Treba rabiti pod nadzorom odrasle osobe.

- Kada se rabi, pobrinite se da zaštita od kiše ne dođe u doticaj s licem djeteta jer bi moglo doći do gušenja.

- Zaštitu od kiše nemojte nikada rabiti bez krova koji je drži daleko od lica djeteta. Zaštita od kiše pravilno se postavlja s otvorenim krovom, kako se navodi u uputama.

- Rabite isključivo s navedenim proizvodom Inglesina.

- Ne rabite na proizvodima osim na onima koje preporuča Proizvođač.

- Kako biste izbjegli rizik od gušenja ili pregrijavanja, zaštitu od kiše nemojte nikada rabiti na suncu ili u zatvorenom prostoru.

- Perite ručno pri temperaturi vode od 30° C.

KONVENCIJSKO JAMSTVO PROIZVOĐAČA

- Inglesina Baby S.p.A. /d.d./ jamči da je ovaj proizvod dizajniran i proizveden u skladu s uredbama/propisima proizvoda i kvalitetom i općenitom sigurnošću koji su trenutno važeći u Europskoj zajednici i u zemljama u kojima se prodaje.

- Inglesina Baby S.p.A. jamči da tijekom i nakon dovršetka

proizvodne procedure, taj proizvod je podvrgnut različitim testovima kvalitete. Inglesina Baby S.p.A. jamči da ovaj artikl u trenutku kupnje kod Ovlaštenog preprodavatelja nije imao nedostataka nastalih kod montiranja ili proizvodnje.

- Ovo jamstvo ne poništava prava koja potrošaču jamči mjerodavno nacionalno zakonodavstvo, koje se može razlikovati ovisno o državi u kojoj je proizvod kupljen, a čije odredbe nadilaze u slučaju spora sadržaj ovoga jamstva.

- Ako ovaj proizvod ima nedostatke u materijalu i/ili tvorničke pogreške koji se uoče tijekom kupnje ili uobičajene uporabe, kako je opisano u pripadajućem priručniku, poduzeće Inglesina Baby d. d. priznaje valjanost jamstvenih uvjeta u trajanju od 24 mjeseca od datuma kupnje.

- Jamstvo vrijedi samo u državi u kojoj je proizvod kupljen i ako je kupnja obavljena kod ovlaštenog prodavatelja.

- Priznato jamstvo vrijedi samo za prvog vlasnika kupljenog proizvoda.

- Jamstvo podrazumijeva zamjenu ili besplatan popravak dijelova s nedostatkom koji je nastao tijekom proizvodnje. Poduzeće Inglesina Baby d. d. zadržava pravo da svojevlasno odluči želi li da se pod jamstvom obavi popravak ili zamjena proizvoda.

- Kako biste iskoristili jamstvo, morate dostaviti serijski broj proizvoda i kopiju računa koji je izdan u trenutku kupnje proizvoda na kojem mora jasno i čitko biti ispisano datum kupnje.

- Ovi jamstveni uvjeti ne vrijede ukoliko:

- proizvod se upotrebljava u drukčije svrhe koje nisu izričito navedene u pripadajućem priručniku.

- proizvod se upotrebljava na način koji nije sukladan uputama u pripadajućem priručniku.

- proizvod je podvrgnut popravcima u neovlaštenim centrima za popravak koji nisu ugovoreni.

- proizvod je podvrgnut preinakama i/ili neovlaštenom rukovanju, u strukturi i u tekstilnom dijelu, ako nije izričito dopušteno od strane proizvođača. Eventualne izmjene na proizvodima oslobađaju Inglesinu Baby S.p.A. svih odgovornosti.

- nedostatak koji je nastao zbog nemara ili neoprezne uporabe (npr. nasilni udarci na strukturi, izlaganje agresivnim kemijskim tvarima itd.).

- na proizvodu se pojave znakovi uobičajene trošnosti (npr. kotači, pokretni dijelovi, tkanine) zbog očekivane svakodnevnog dugoročne i kontinuirane uporabe.

- proizvod je oštećen, čak i nenamjerno, sam vlasnik ili treće osobe (na primjer, kada se šalje kao prtljaga zračnim prijevozom ili drugim prijevoznim sredstvima).

- proizvod se šalje prodavatelju na popravak bez izvornog računa kupnje i/ili bez serijskog broja ili datum kupnje na računu i/ili serijski broj nisu jasno čitljivi.

- Eventualna oštećenja nastala zbog korištenja dodatka koji Inglesina Baby nije dostavila ili odobrila, neće biti pokriveni jamstvenim uvjetima našeg jamstva.

- Inglesina Baby S.p.A. odbija svaku odgovornost za oštećenja nastala na imovini ili osobama koja proizlaze iz nepravilne uporabe i / ili zloruporabe proizvoda.

- Po isteku trajanja jamstva, Tvrtka ipak jamči podršku za svoje proizvode u maksimalnom trajanju od četiri (4) godine od datuma uvođenja istih na tržište, nakon isteka tog razdoblja posebno za svaki slučaj će se ocjenjivati mogućnost zahvata.

ZAMJENSKI DIJELOVI / PODRŠKA NAKON PRODAJE

- Redovito ispitati sigurnosne uređaje da bi se osigurala savršena učinkovitost proizvoda kroz vrijeme. U slučaju da dođe do problema i/ili anomalija bilo koje vrste, ne koristiti proizvod. Smjesta kontaktirati Ovlaštenog Preprodavaca ili Inglesina službu za podršku korisnicima.

- Ne koristiti zamjenske dijelove ili dodatke koje Inglesina Baby S.p.A. nije dostavila ili odobrila.

ŠTO UČINITI U SLUČAJU POTREBNE PODRŠKE

- U slučaju potrebne podrške za proizvod, smjesta kontaktirati preprodavaca Inglesina kod kojeg je kupljen proizvod, provjeriti "Serial Number" (serijski broj) na proizvodu koji je predmet samog zahtjeva.

- Zadaća Preprodavaca je da kontaktira Inglesina da bi ocijenili najprikladniji način zahvata za taj slučaj i da bi iznijeli svaku naknadnu uputu.

- Inglesina služba za podršku korisnicima uvijek je na raspolaganju za pružanje svih potrebnih informacija, pismenim zahtjevom kojeg je moguće ispuniti odgovarajućim formularom na internetskoj stranici inglesina.com - odjeljak Jamstvo i podrška.

SAVJETI ZA ČIŠĆENJE I ODRŽAVANJE PROIZVODA

- Ovaj proizvod zahtijeva redovito održavanje od strane korisnika.

- Nikad nasilno rukovati mehanizmima ili pokretnim dijelovima; kod dvojbi najprije pročitati priručnik.

- Nikad sklopiti mokri proizvod i pustiti ga u vlažnim prostorijama jer bi se mogla stvoriti plijesan.

- Čuvati proizvod u suhim prostorijama.

- Zaštititi proizvod od vremenskih uvjeta, vode, kiše ili snijega; osim toga, stalno izlaganje suncu može prouzročiti promjene boje na mnogim materijalima.

- Nakon eventualne uporabe na plaži temeljito očistite i osušite proizvod da biste uklonili pijesak i sol jer bi mogli prouzročiti nastajanje hrđe.

- Očistiti plastične i metalne dijelove vlažnom krpom ili blagim deterdžentom; ne koristiti razrjeđivače, amonijak ili benzin.

- Pažljivo osušite metalne dijelove nakon eventualnog dodira s vodom kako bi se spriječilo stvaranje hrđe.

- Sve pokretne elemente držite čistima, a po potrebi ih podmažite laganim uljem.

SAVJETI ZA ČIŠĆENJE PLATNE NE NAVLAKE

- Savjetuje se da se navlaka posebno pere od ostalih dijelova.
- Povremeno osvježiti platnene dijelove mekanom četkom za odjeću.

- Poštovati upute za pranje platnene navlake koje se nalaze na etiketi.



Prati na ruke u hladnoj vodi



Ne namakati



Ne sušiti u sušilici



Sušiti u sjeni



Ne peglati



Ne čistiti primjenom postupka kemijskog čišćenja

Ne upotrebljavati centrifugu

- Potpuno osušiti platnenu navlaku prije korištenja ili postavljanja.

- Radi sprječavanja stvaranja plijesni preporučuje se povremeno prozračivanje kolicke. Naravno odvojite tekstilnu navlaku od strukture i suhom krpom prijedite po donjem dijelu.

UPUTE

POPIS DIJELOVA

sl. 1

OKVIR APTICA

- A Stražnji kotači
- B Sklop prednjih kotača

KOLIJEVKA APTICA

- C Navlaka krova
- D Pokrivač

KOLICA ALL SEASON

- E Sjedalica za kolica
- F Comfort Cover
- G Rukohvat
- J Krov

DODATNA

- H Držač bočice
- K Košara za predmete
- L Pokrov za noge (ako je ima)
- M Zaštita od kiše (ako je ima)

AUTOSJEDALICA CAB 0+ / DARWIN INFANT / DARWIN INFANT RECLINE (AKO JE IMA)

STANDUP (AKO JE IMA)

OKVIR

OTVARANJE OKVIRA

sl. 2 Polugu držite pritisnutom (T1) i čvrsto podignite okvir dok se u potpunosti ne otvori.

sl. 3 **Pažnja: prije uporabe uvjerite se da su svi mehanizmi za zatvaranje pravilno zakvačeni s obje strane i da se ne vidi nijedan crveni pokazivač.**

SASTAVLJANJE/UKLANJANJE STRAŽNJIH KOTAČA

sl. 4 Uvucite stražnje kotače (A) u sjedišta na okviru i gurnite ih sve dok ne začujete zvuk kojim se potvrđuje kvačenje.

sl. 5 **Pažnja! Pobrinite se da su kotači ispravno pričvršćeni prije uporabe.**

Ako je potrebno, stražnji se kotači mogu jednostavno ukloniti.

sl. 6 Da biste skinuli stražnji kotač (A) povucite polugu (A1) i istovremeno ga izvucite iz sjedišta na okviru.

UKLANJANJE/SASTAVLJANJE SKLOPA PREDNJIH KOTAČA

U slučaju da se to pokaže potrebnim, oba sklopa prednjih kotača (B) možete lako ukloniti.

sl. 7 Guranjem malog gumba (B1) izvucite sklop kotača iz sjedišta nosača.

sl. 8 Kako biste ga ponovno postavili, dovoljno je postaviti ga i umetnuti u ležište dok ne čujete zvuk kojim se potvrđuje pravilno postavljanje.

sl. 9 **Pažnja! Pobrinite se da su kotači ispravno pričvršćeni prije uporabe.**

ZATVARANJE OKVIRA

sl. 10 Pritisnite gumb (T2) i istovremeno okrećite stražnju ručicu (T3) sve dok se okvir potpuno ne zatvori.

Pažnja: uvijek provjerite je li okvir pravilno zatvoren.

sl. 11 Upotrijebite stražnju ručicu za prijevoz zatvorenog okvira (T3).

Nikada ne podižite okvir s ručke.

KOČNICA STRAŽNJIH KOTAČA

sl. 12 Da biste aktivirali kočnicu, pritisnite središnju polugu (T4).

sl. 13 Da biste deblokirali kočnicu, podignite središnju polugu (T4).

Uvijek aktivirajte kočnicu tijekom zaustavljanja.

ZAKLJUČAVANJE/OTKLJUČAVANJE PREDNJIH KOTAČA

Okvir ima rotirajuće kotače.

sl. 14 Da biste ih blokirali ili deblokirali, uvjerite se da su oni pravilno poravnati, zatim aktivirajte polugu (B2) na oba sklopa prednjih kotača.

NAMJEŠTANJE RUČKE

Okvir ima teleskopsku ručku koja se može namjestiti u četiri (4) različita položaja.

sl. 15 Pritisnite oba gumba (T5) i istovremeno podignite ili spustite ručku do željenog položaja.

KOŠARA ZA PREDMETE

Okvir ima prostranu košaru za predmete (K) koju u slučaju potrebe možete lako ukloniti.

sl. 16 Da biste uklonili košaru otkopčajte 4 automatska elementa (K1) koji je pričvršćuju na bočne cijevi, zatim odvojite priljepak na čičak (K2) od stražnje cijevi (T6).

sl. 17 Odvojite 3 donja automatska elementa i izvucite stražnji priljepak (K3) iz sklopa središnje kočnice.

sl. 18 Odvojite oba pričvrсна elementa ploče (K4) od njihovih klinova (T7).

sl. 19 Pomoću odvijača ili sličnog alata (nije uključen) raširite prednja sjedišta (K5) i istovremeno izvucite kopče za kvačenje (K6) s obje strane.

Za ponovno montiranje košare ponovite navedene radnje obrnutim redoslijedom.

DRŽAČ BOČICE

Okvir ima držač bočice serije (H).

sl. 20 Da biste pričvrstili držač bočice stavite vodilicu usporedno s kukicom (H1) na okvir i gurnite u sjedište do potpunog pričvršćenja.

DODATNE PRIJEVOZNE JEDINICE NA OKVIRU: KOLIJEVKA, SJEDALICA ZA KOLICA I AUTOSJEDALICA (ako je ima)

sl. 21 Okvir se može rabiti s kolijevkom Aptica, sjedalicom za kolica All Season, i autosjedalicom Cab 0+ / Darwin Infant / Darwin Infant Recline ako je ima.

KOLIJEVKA APTICA

PRIČVRŠĆIVANJE KOLIJEVKE NA OKVIR

sl. 22 Uхватite kolijevku za ručku, pričvrstite je na okvir u odgovarajuća sjedišta s obje strane strukture i namjestite je okrenutu isključivo prema roditelju.

sl. 23 Kada ugradite kolijevku provjerite jesu li pokazivači (C1), koji se nalaze na obje pričvrсне naprave, **Zeleni**. Ako su **Crveni**, ponovno namjestite košaru, u pravilan položaj, tako da indikatori postanu **Zeleni**.

sl. 24 **Pažnja: prije uporabe uvijek se uvjerite, povlačeći je prema gore, da je košara pravilno zakvačena s obje strane.**

ODVAJANJE KOLIJEVKE OD OKVIRA

sl. 25 Povucite polugu (C2) koja se nalazi s vanjske strane kolijevke i istovremeno je podignite zahvaćajući je ručkom.

POSTAVLJANJE NAVLAKE KROVA

sl. 26 Omotajte navlaku krova (C) oko ručke, učvršćujući

je gumbima (C3) i središnjim priljepkom na čičak (C4).
sl. 27 Dovršite postavljanje pričvršćivanjem bočnih i stražnjih čičaka (C5) na kolijevku.

NAMJEŠTANJE RUČKE I KROVA

sl. 28 Da biste namjestili bilo ručku bilo krov kolijevke pritisnite istovremeno dva unutarnja gumba (C6).
sl. 29 **Pažnja: Provjerite je li prijenosna ručka u okomitom položaju i pravilno pričvršćena s obje strane prije podizanja i prenošenja kolijevke.**

POSTAVLJANJE POKRIVAČA

sl. 30 Da biste postavili pokrivač (D) na kolijevku prvo učvrstite automatske gumbе (D2) a zatim dva gumba s malim otvorima (D3).
sl. 31 Stražnja preklopnica (D1) može se proširiti i pričvrstiti u prikladan položaj radi zaštite djeteta od hladnoće.
sl. 32 Da bi vam se olakšao pristup djetetu pokrivač se može djelomično saviti uz odvajanje samo dvije automatske bočne strane (D2). Pokrivač ostaje pričvršćen za kolijevku pomoću dva gumba s malim otvorima (D3).

NAMJEŠTANJE NASLONA

sl. 33 Povucite polugu (C6) da biste namjestili naslon: kada postignete željeni nagib, vratite polugu u početni položaj.

PROVJETRAVANJE KOLIJEVKE



Kolijevka Aptica ima koordiniran sustav provjetravanja.

sl. 34 Provjetravanje na dnu možete namjestiti polugom (C7) s prednje strane.

sl. 35 Ako ih ima: Dva umetka u mreži i na krovu omogućavaju bolje strujanje zraka u kolijevci.

ODRŽAVANJE MADRACA I UNUTARNJE NAVLAKE

Preporučuje se povremeno uklanjanje madraca i navlake radi pravilnog održavanja.

sl. 36 Da biste uklonili unutarnju navlaku jednostavno je izvucite iz opsega kolijevke.

ODRŽAVANJE NAVLAKE KOLIJEVKE

sl. 37 U slučaju da navlaku kolijevke treba ukloniti, dovoljno ju je izvući otkvačivši njezine obodne kopče iz sjedišta na strukturi.

sl. 38 Nakon što ste je ponovno postavili, uvjerite se da su dva elastična proreza (C8) savršeno uvučena ispod donjih jezičaka (C9) na obje pričvršćne naprave.

Pažnja! Nepravilan položaj elastičnih proreza može utjecati na pravilno pričvršćivanje kolijevke na okvir.

SJEDALICA ZA KOLICA ALL SEASON

PRIČVRŠĆIVANJE SJEDALICE ZA KOLICA NA OKVIR

sl. 39 Pričvrstite sjedalicu za kolica (E) na okvir na način da ga stavite usporedno sa sjedištima na obje strane strukture.

NAMJEŠTANJE NASLONA

sl. 40 Moguće je namjestiti naslon u četiri (4) položaja, pomaknite središnji uređaj (E1) i odvedite ga u željeni položaj.

sl. 41 **Pažnja: prije uporabe uvijek se uvjerite, povlačeći ga prema gore, da je sjedalo kolica pravilno zakvačeno s obje strane.**

ODVAJANJE SJEDALICE ZA KOLICA OD OKVIRA

sl. 42 Povucite polugu (E2) i istovremeno podignite sjedalicu za kolica s okvira.

Pažnja: nikada ne izvodite ovu radnju dok je dijete na

sjedalici.

sl. 43 Sjedalicu kolica možete rabiti okrenutu i prema roditelju i prema okolini.

NAMJEŠTANJE PLOČE OSLONCA ZA NOGE

sl. 44 Da biste spustili ploču povucite obje poluge (E3) koje se nalaze na donjem dijelu same ploče i istovremeno ih gurnite prema dolje.

sl. 45 Da biste ponovno podigli ploču dovoljno je povući je prema gore: automatski će se zaključati.

SIGURNOSNI POJASEVI

sl. 46 Provjerite jesu li pojasevi umetnuti u male otvore u visini leđa ili neposredno iznad toga položaja. Ako položaj nije pravilan, izvucite pojaseve iz prvog para malih otvora i umetnite ih u drugi.

Uvijek namjestite oba pojasa na istu visinu.

sl. 47 Umetnite završetke leđnih (E4) i trbušnih (E5) pojaseva u središnju kopču (E6).

sl. 48 Koristite se uvijek trbušnim pojansom u kombinaciji s leđnim pojasevima i ispravno ih podesite.

Pažnja! Ukoliko se ne poštuju ove mjere opreza može doći do padova i klizanja djeteta s rizikom od ozljeda.

Pažnja: visinu i duljinu sigurnosnih pojaseva prilagođavajte s obzirom na rast djeteta.

PRIČVRŠĆIVANJE RUKOHVATA

sl. 49 Kako biste pričvrstili rukohvat (G) uvucite ga u odgovarajuća sjedišta (G2) na sjedalu kolica sve dok ne začujete zvuk kojim se potvrđuje kvačenje.

sl. 50 Rukohvat se može otvoriti s jedne strane ili ga možete potpuno ukloniti; da biste ga otvorili pritisnite gumb (G1) i izvucite ga iz sjedišta. Da biste ga uklonili ponovite radnju i s druge strane.

PRIČVRŠĆIVANJE KROVA SJEDALICE

sl. 51 Za pričvršćivanje pokrova (J) postavite se u skladu s bočnim spojem (J1) na sjedalu kolica, umetnite remen (J2) i snažno gurnite dok se ne pričvrsti.

sl. 52 Prvo zakopčajte kopče (J3) na bočnim spojevima (J1), a zatim i sve stražnje gumbе (J4) na naslon.

sl. 53 Za namještanje krova dovoljno je postaviti ga u željeni položaj.

sl. 54 Krov ima dodatni umetak od tkanine i suncobran koji pojačavaju pokrívno područje i pružaju jaču zaštitu od sunca.

ODVAJANJE KROVA OD KOLICA

sl. 55 Da biste uklonili krov (J) sa sjedalice kolica, otkopčajte sve gumbе (J4) koji ga pričvršćuju za naslon.

sl. 56 Odvojite dva automatska elementa (J3) koji pričvršćuju navlaku za bočne zglobove (J1) pa izvucite unutarnju kopču (J2) iz samih zglobova snažno je povlačeći s obje strane.

ODRŽAVANJE NAVLAKE KROVA

Navlaka krova može se ukloniti radi pravilnog održavanja.

sl. 57 Nakon što se krov odvoji od kolica, dovoljno je izvući unutarnju kopču (J2).

ZATVARANJE OKVIRA KAD JE SJEDALICA ZA KOLICA PRIČVRŠĆENA (KONFIGURACIJA KOLICA)

Okvir se može zatvoriti iako je sjedalica kolica pričvršćena, bilo prema roditelju bilo prema okolini.

Prema roditelju

sl. 58 Prije nego što zatvorite kolica sklopite krov, nagnite naslon u vodoravan položaj koliko je to moguće, zatim potpuno zatvorite kolica kako se prethodno detaljno navodi.

Prema okolini

sl. 59 Prije nego što zatvorite kolica sklopite krov i pomaknite naslon potpuno naprijed, zatim potpuno zatvorite kolica kako se prethodno detaljno navodi.

COMFORT COVER

Sjedalica za kolica All Season ima Comfort Cover u serijskoj opremi.

Cover, koji je osmišljen da bi šetnja djetetu bila ugodnija i da mu pruža veću zaštitu tijekom najhladnije sezone, može se lako ukloniti.

sl. 60 Da biste ga uklonili, dovoljno je otkopčati dva automatska elementa (E7) koji blokiraju bočne strane navlake na strukturi, oslobađajući tako dva bočna sidrišta (E8).

sl. 61 Izvucite ledne pojaseve iz oba ramena jastučica, a zatim njih i one lumbalne izvadite iz odgovarajućih malih otvora.

sl. 62 Izvucite Cover (F) iz naslona izvlačenjem ramenih jastučica iz odgovarajućih malih otvora. Pazite da ga pravilno odvojite kod stražnje naprave za namještanje (E1).

ODRŽAVANJE NAVLAKE SJEDALICE ZA KOLICA

Preporučuje se povremeno uklanjanje navlake radi pravilnog održavanja.

Radi lakšeg skidanja navlake prvo uklonite krov, rukohvat i Comfort Cover.

sl. 63 Odvojite dva donja automatska elementa (E9) koji blokiraju navlaku na sjedalici.

sl. 64 Otkočite dva bočna gumba (E7), izvucite bočne strane iz njihovog sjedišta, a zatim navlaku iz ploče oslonaca za noge.

sl. 65 Izvucite pojas koji prolazi između nogu iz njegovog zaštitnog jastučica oslobađajući ga od elastične vrpce za blokiranje, a zatim iz malog otvora na sjedalici.

sl. 66 Izvadite lumbalne pojaseve iz odgovarajućeg malog otvora u središtu naslona.

sl. 67 Otkopčajte dvije kopčice (E10) koje blokiraju navlaku na lumbalnoj strukturi, zatim izvadite dvije trake za sidrenje (E11) iz odgovarajućih malih otvora (E12).

sl. 68 Oslobodite navlaku iz bočnih spojeva krova, izvadite ledne pojaseve iz malih otvora na navlaci pa je skinite sa strukture naslona.

UKLANJANJE/SASTAVLJANJE SUSTAVA SIGURNOSNIH POJASEVA

Kolica All Season imaju sustav sigurnosnih pojaseva koji u slučaju potrebe možete ukloniti.

sl. 69 Da biste uklonili pojas koji prolazi između nogu izvucite donji prsten (E13) iz malog otvora na sjedalici (E14).

sl. 70 Da biste uklonili lumbalni pojas gurnite trake kroz mali otvor na naslonu (E15) i snažno povucite jedan dio sve dok se prsten (E16) ne otkvači iz svog sjedišta. Zatim izvucite prsten (E16) iz malog otvora (E15) i potpuno izvadite pojas.

sl. 71 Da biste uklonili ledne pojaseve dovoljno ih je izvući iz metalnih prstena (E17) koji ih blokiraju na cijev naslona.

sl. 72 Za sastavljanje pojasa koji prolazi između nogu uvucite samo donji prsten (E13) u mali otvor na sjedalici (E14). Gornji prsten (E18) mora ostati izvana.

sl. 73 Da biste ponovno sastavili lumbalni pojas umetnite prsten (E16) u odgovarajući mali otvor na naslonu i namjestite ga ispod jednog jezička za pričvršćivanje (E19), zatim ga silom gurnite u sjedište.

sl. 74 Da biste ledne pojaseve ponovno pričvrstili, omotajte svaki posebno oko cijevi naslona i uvjerite se da se nisu obrnuli ili zapleli.

sl. 75 Umetnite svaki pojas u odgovarajući metalni prsten (E17) pazeći da ih namjestite s vanjske strane naprave za namještanje naslona (E1).

Pažnja! Ledne pojaseve uvijek namjestite na jednaku visinu.

sl. 76 Pažnja! Pojedinačno ih povlačeći uvjerite se da su svi pojasevi pravilno zakvačeni.

POKROV ZA NOGE (ako je ima)

sl. 77 Stavite pokrov za noge (L) na način da ga provučete ispod rukohvata i pričvrstite prisutne automatske elemente (L1).

sl. 78 Preklopnicu pokrova za noge možete ispružiti i pričvrstiti u položaju pogodnom za zaštitu djeteta od hladnoće tako da bočne automatske elemente prikopčate na one odgovarajuće (L2) na krovu.

sl. 79 Pokrov za noge može se rabiti i prema roditelju i prema okolini.

ZAŠTITA OD KIŠE (ako je ima)

sl. 80 Da biste sastavili zaštitu od kiše (M), namjestite je na krov i prikopčajte oba automatska elementa (M1) na bokove sjedalice kolica.

sl. 81 Zakopčajte vrpce (M2) oko prednjih cijevi u skladu s kotačima.

AUTOSJEDALICA CAB 0+ / DARWIN INFANT / DARWIN INFANT RECLINE (ako je ima)

PRIČVRŠĆIVANJE AUTOSJEDALICE NA OKVIR

sl. 82 Uхватite autosjedalicu za ručku, pričvrstite je na okvir u odgovarajuća sjedišta s obje strane strukture i namjestite je okrenutu isključivo prema roditelju.

sl. 83 Pažnja: prije uporabe uvijek se uvjerite, povlačeći ga prema gore, da je autosjedalica pravilno zakvačeno s obje strane.

ODVAJANJE AUTOSJEDALICE OD OKVIRA

sl. 84 Povucite polugu (S1) koja se nalazi sa stražnje strane sjedalice i istovremeno je podignite s okvira držeći je ručkom.

Proučite namjenski priručnik radi ispravne uporabe autosjedalice.

OPOZORILA



• **POMEMBNO - POZORNO PREBERITE IN SHRANITE ZA POZNEJŠO UPORABO. V PRIMERU NEUPOŠTEVANJA TEH NAVODIL BI LAHKO BILA OGROŽENA VARNOST VAŠEGA OTROKA.**

• **ODGOVORNI STE ZA VARNOST SVOJEGA OTROKA.**

• **POZOR! OTROKA NIKOLI NE PUSTITE BREZ NADZORA: LAHKO JE NEVARNO. PRI UPORABI IZDELKA VSELEJ BODITE IZJEMNO POZORNI.**

• **ZA PREPREČITEV HUDIH POŠKODB ZARADI PADCEV IN/ALI ZDRSOV VSELEJ UPORABLJAJTE VARNOSTNE PASOVE, KI MORAJO BITI PRAVILNO ZAPRTI IN ZATEGNJENI.**

KOŠARA

- Ta izdelek je primeren za otroke od rojstva do teže 9 kg.

ŠPORTNI DEL

• V skladu s standardom EN 1888-2:2018 + A1:2022 je ta izdelek primeren za otroke od rojstva do teže 22 kg oz. do starosti 4 let, odvisno od tega, kateri od pogojev je prej izpolnjen.

• Izdelek je homologiran za otroke do teže 22 kg, ko je športni del obrnjen v smeri vožnje. V prvih mesecih otrokovega življenja je priporočljivo, da je športni del obrnjen proti vam, a največ do teže 15 kg.

LUPINICA

- Ta izdelek je primeren za otroke od rojstva do teže 13 kg.

• Pri uporabi izdelka za novorojenčke je priporočljivo, da hrbtišče košare in/ali športnega dela namestite v najpoložnejši položaj.

• Ogradje Aptica Inglesina se sme uporabljati izključno skupaj s športnim delom All Season, košaro Maxi Aptica ter lupinicami Cab 0+ ali Darwin Infant ali Darwin Infant Recline. V primeru dvomov si oglejte spletno mesto inglesina.com ali se posvetujte s pooblaščenim prodajalcem ali poprodajno službo Inglesina.

VOZIČEK - TRAVEL SYSTEM

• **POZOR OTROKA NIKOLI NE PUSTITE BREZ NADZORA.**

• **POZOR PRED UPORABO SE PREPRIČAJTE, DA SO VSI ZAPORNI MEHANIZMI PRAVILNO ZABLOKIRANI.**

• **POZOR DA BI PREPREČILI POŠKODBE, NAJ SE OTROCI IZDELKU MED ODPIRANJEM IN ZLAGANJEM NE PRIBLIŽUJEJO.**

• **POZOR NE DOVOLITE OTROKOM, DA BI SE Z IZDELKOM IGRALI.**

• **POZOR VSELEJ UPORABLJAJTE VARNOSTNE PASOVE.**

• **POZOR TA IZDELEK NI PRIMEREN ZA UPORABO PRI TEKU ALI ROLANJU.**

• **TA IZDELEK SE SME UPORABLJATI SAMO MED HOJO.**

• **POZOR PRED UPORABO SE PREPRIČAJTE, DA JE KOŠARA ALI ŠPORTNI DEL ALI LUPINICA PRAVILNO ZABLOKIRANA.**

• **DA BI SE IZOGNILI NESREČAM, SE PREPRIČAJTE, DA JE VOZILO ODDALJENO OD VRAT Z AVTOMATSKIM ZAKLEPANJEM (NPR. VLAKI, DVIGALA).**

• V izogib hudim poškodbam zaradi padcev ali zdrsov vselej uporabljajte ustrezno nastavljen sistem za zadrževanje.

• Pravilna uporaba pasov sistema za zadrževanje ne nadomešča ustreznega nadzora s strani odrasle osebe.

• Upoštevajte, da snemljiva varnostna ograja ne predstavlja sistema za zadrževanje. Vedno uporabite pasove sistema za zadrževanje.

• Vozička ne dvigajte za varnostno ograjo, ker se ta lahko sname.

KOŠARA

• **KOŠARA JE PRIMERNA ZA OTROKE, KI ŠE NE ZNAJO SAMOSTOJNO SEDETI IN SE NE MOREJO DVIGNITI NA ROKE ALI KOLENA. NAJVEČJA DOVOLJENA TEŽA OTROKA: 9 KG.**

• **NE DOVOLITE DRUGIM OTROKOM, DA BI SE BREZ NADZORA IGRALI V BLIŽINI KOŠARE.**

• **KOŠARE NE UPORABLJAJTE, ČE**

SO POSAMEZNI DELI POLOMLJENI, POŠKODOVANI ALI MANJKAJO.

- Razen podloge, dobavljene s košaro, ne uporabljajte ali dodajajte nobenih drugih podlog.
- **NEVARNOST ZADUŠITVE** otroka. Vselej se prepričajte, da je okrog otrokovega obraza zadosti prostora, da preprečite oviran pretok zraka. Trakovi lahko povzročijo drgnjenje. Predmetov s trakovi, kot so vrvice ali traki kapic ali otroških dud, nikoli ne nameščajte okrog otrokovega vratu. Trakov ali vrvic nikoli ne nameščajte niti na izdelek niti na igrače. V košari ne puščajte mehkih predmetov, plišastih igrač, izdelkov za preprečevanje udarcev in predmetov za zmanjševanje prostora, saj so lahko nevarni.
- Košara Inglesina Maxi Aptica se lahko uporablja z nosilec Standup Inglesina.
- Ko otrok leži v košari, njegova glava nikoli ne sme biti v nižjem položaju od telesa.
- Pred dviganjem ali premikanjem košare se prepričajte, da je ročaj za prenašanje v navpičnem položaju in ustrezno pritrjen na obeh straneh.
- Pred dvigovanjem ali prenašanjem košare vedno preverite, ali je hrbtni naslon nastavljen v najnižji položaj.
- Pred uporabo ročaj potegnite navzgor in se prepričajte, da je košara ustrezno pritrjena na ogrodje.
- Košara se lahko uporablja kot sistem za zadrževanje pri prevažanju v avtomobilu, če je opremljena z ustreznim kompletom za vpetje v vozilo (Kit Auto Maxi). Kadar košare ne uporabljate za prevažanje otroka v vozilu, pri daljšem spanju otroka brez stalnega nadzora odrasle osebe, je treba pasove kompleta za vpetje v vozilo odstraniti ali skriti (oglejte si priročnik za komplet za vpetje v vozilo).
- Držalo in dno košare je treba redno pregledovati za morebitne znake poškodb ali obrabe.

ODSTRANITEV KOŠARE Z OGRODJA

- **TA IZDELEK JE PRIMEREN IZKLJUČNO ZA OTROKE, KI ŠE NE ZNAJO SAMOSTOJNO SEDETI.**
- **IZDELEK UPORABLJAJTE SAMO NA VODORAVNI, RAVNI, STABILNI IN SUHI POVRŠINI.**
- **NEVARNOST PADCA:** Izdelek lahko zdrsne zaradi otrokovega premikanja. Izdelka nikoli ne postavljajte v bližino robov miz, delovnih površin ali dvignjenih površin.
- **NEVARNOST ZADUŠITVE:** Izdelek se lahko zvrne na mehke površine ter povzroči zadušitev otroka. Izdelka NIKOLI ne nameščajte na postelje, kavče ali druge mehke površine.

VARNOST

- Pred sestavljanjem se prepričajte, da na izdelku in vseh

njegovih sestavnih delih ni prišlo do morebitnih poškodb pri prevozu; v tem primeru izdelka ne smete uporabljati in ga hranite zunaj dosega otrok.

- Za zagotavljanje varnosti vašega otroka pred uporabo izdelka odstranite in zavrzite vse plastične vrečke in dele embalaže ter jih v vsakem primeru hranite zunaj dosega novorojenčkov in otrok.
- Ta izdelek sme uporabljati samo en otrok naenkrat.
- Pred uporabo:
 - prepričajte se, da je izdelek pravilno sestavljen, da so vsi deli ustrezno pripeti ter vsi mehanizmi vklopljeni. Prepričajte se, da je prevleka pravilno pripojena na školjko;
 - prepričajte se, da je ogrodje popolnoma odprto ter da so vsi mehanizmi vklopljeni;
 - košaro, športni del ali lupinico poskusite dvigniti in se prepričajte, da je pravilno pritrjena.
- Pri zapiranju in odpiranju izdelka bodite previdni, da se izognete priprtju prstov. Skrbno sledite zaporedjem, navedenim na slikah priročnika.
- Ko je otrok v vozičku, ne začenjajte ali izvajajte postopkov odpiranja, zlaganja ali razstavljanja izdelka.
- Pri izvajanju teh postopkov bodite posebej pozorni, ko je v bližini otrok.
- Pri teh postopkih lahko pride do ujetja in poškodb prstov.
- Pri nameščanju ali dvigavanju otroka iz športnega dela/košare med postanki in/ali nameščanjem/odstranjevanjem dodatkov se prepričajte, da je blokada vselej vklopljena. Pri krajših postankih vselej vklopite blokado.
- Pri parkiranju izdelek premaknite naprej in nazaj ter se prepričajte, da je blokada pravilno vklopljena. Prepričajte se, da sta obe kolesi zavrti.
- Izdelka nikoli ne postavljajte v bližini stopnišča ali stopnic, tudi če je blokada vklopljena, kajti izdelek lahko zdrsne zaradi otrokovega premikanja.
- Ogrodja z nameščenim športnim delom/košaro/lupinico nikoli ne pustite na terenu z naklonom, ko je otrok v vozičku, niti če je vklopljena blokada. Blokade so na terenih z naklonom manj učinkovite.
- Držite se držala, ko ste v bližini prometnih cest, železniških tračnic ali v primeru močnega vetra, saj se lahko izdelek premakne, tudi če je zavora pravilno vklopljena.
- Ogrodja z nameščenim športnim delom/košaro/lupinico nikoli ne uporabljajte za hojo po stopnicah ali ne uporabljajte tekočih stopnic, ko je otrok v vozičku, kajti nepričakovano lahko izgubite nadzor in otrok lahko pade. Zlasti bodite pozorni pri stopanju na stopnico ali z nje ali na drugih ločenih površinah.
- Največja nosilnost košare za predmete je 5 kg, nosilca za pijačo pa 0,5 kg. V nosilec za pijačo ne vzimate toplih pijač. Ne uporabljajte teže, ki presega priporočeno obremenitev.
- Vsakršna obtežitev ročaja in/ali zadnjega dela in/ali strani izdelka lahko vpliva na njegovo stabilnost.
- Privezovanje domačih živali na izdelek lahko vpliva na stabilnost in povzroči izgubo prijema.
- Zavedajte se nevarnosti v bližini odprtge ognja ali drugih toplotnih virov, kot so radiatorji, kamini, električne in plinske peči itd.: izdelka ne puščajte v bližini teh toplotnih virov.
- Prepričajte se, da so vsi možni povzročitelji nevarnosti (npr. kabli, električne žice itd.) daleč od dosega otroka.
- Ne puščajte vozička z otrokom na mestih, kjer bi lahko vrvi, zavese ali druge predmete uporabil za plezanje, se z njimi zadušil ali nanje obesil.
- Ogrodja z nameščenim športnim delom/košaro/lupinico nikoli ne dvigajte, ko je otrok v vozičku.
- **POZOR: NEVARNOST ZADUŠITVE** - Ročaji/pasovi torbe morajo biti oddaljeni od košare in sedeža vozička.
- **NEVARNOST PADCA** - Otrokom ne dovolite, da sedijo na hrbtnem naslonu. Prostor sedeža je omejen z varnostnim pasom.
- Otroku nikoli ne dovolite, da sedi ali stoji na košari, saj se lahko izdelek prevrne in povzroči resne poškodbe.

NASVETI ZA UPORABO

- Ne uporabljajte izdelka, če so deli polomljeni ali manjkajo.
- Redno pregledujte izdelek in njegove komponente, če so morda prisotni znaki poškodb in/ali obrabe, razpeljani šivi in raztrgani deli. V primeru poškodb ali nepravilnega delovanja izdelek hranite zunaj dosega otrok, ne uporabljajte in/ali ne skušajte ga popraviti, temveč se takoj obrnite na pooblaščenega prodajalca in zahtevajte rezervne dele ali popravilo.
- Ne dovolite drugim otrokom ali živalim, da bi se brez nadzora igrali v bližini izdelka ali nanj plezali.
- Postopke nameščanja, odstranjevanja in nastavljanja morajo vselej izvajati izključno odrasle osebe. Prepričajte se, da so osebe, ki upravljajo z izdelkom (varuške, stari starši itd.), seznanjene s pravilnim upravljanjem izdelka. Ta izdelek sme uporabljati samo odrasla oseba.
- Pri postopkih nastavljanja se prepričajte, da premični deli izdelka ne pridejo v stik z otrokom (npr. hrbtni naslon, strehica itd.). Prepričajte se, da je pri teh postopkih zavora ustrezno vklopljena.
- Pri potovanjih z drugimi prevoznimi sredstvi (npr. vlakom, avtobusom itd.) nikoli ne puščajte otroka v vozičku z nameščenim športnim delom/košaro/lupinico.
- Športnega dela ne uporabljajte za prevažanje v avtomobilu.
- Odstranite vsebino košare, preden zaprete ogrodje.
- Ko izdelka ne uporabljate, ga pospravite in v vsakem primeru hranite zunaj dosega otrok. Izdelka ne smete uporabljati kot igrače. Ne dovolite otroku, da bi se igral s tem izdelkom.
- Ko je otrok v vozičku, ne nameščajte/odstranjujte športnega dela in otroka ne nosite v športnem delu, ko ta ni nameščen na ogrodje.
- V primeru daljše izpostavljenosti soncu počakajte, da se izdelek pred ponovno uporabo ohladi.
- Za preprečitev pregretja ali opeklin otroka ne izpostavljajte neposredni sončni svetlobi za daljši čas, tudi če je strehica popolnoma spuščena.
- Uporaba lupinice z ogrodjem ni nadomestek za zibko ali posteljico. Za spanje otroka je primernejši ustrezn voziček, posteljica ali zibka.

DEŽNA PREVLEKA

POZOR!

- Uporabljajte jo samo pod nadzorom odrasle osebe.
- Pri uporabi se prepričajte, da dežna prevleka ni v stiku z otrokovim obrazom, saj lahko povzroči zadušitev.
- Nikoli ne uporabljajte dežne prevleke brez strehice, ki jo drži stran od otrokovega obraza. • Pravilna namestitvev dežne prevleke je z odprtjo strehice, kot je prikazano v navodilih.
- Uporabljajte izključno z navedenim izdelkom Inglesina.
- Izdelka ne uporabljajte na izdelkih, ki jih ni priporočil proizvajalec.
- Za preprečitev zadušitve ali pregretja dežne prevleke nikoli ne uporabljajte na soncu ali v zaprtih prostorih.
- Operite na roke pri temperaturi 30 °C.

OBIČAJNA GARANCIJA PROIZVAJALCA

- Družba Inglesina Baby S.p.A. jamči, da je bil ta izdelek zasnovan in izdelan skladno splošnimi standardi/predpisi glede izdelka, kakovosti in varnosti, ki so trenutno v veljavi v Evropski skupnosti in državah, kjer se prodaja.
- Družba Inglesina Baby S.p.A. jamči, da je bil ta izdelek med in po zaključenem postopku izdelave predmet različnih preverjanj glede kakovosti. Družba Inglesina Baby S.p.A. jamči, da je bil ta izdelek v trenutku nakupa pri pooblaščenem prodajalcu brez napak, vezanih na namestitvev ali izdelavo.
- Ta garancija ne vključuje na pravice, ki jih potrošniku priznava veljavna nacionalna zakonodaja in se lahko spreminjajo

glede na državo nakupa izdelka ter glede na določila, ki v primeru spora prevladajo nad vsebino te garancije.

- Če ob nakupu ali med običajno uporabo skladno z opisom iz navodil na izdelku ugotovite napake v materialu in/ali izdelavi, podjetje Inglesina Baby S.p.A. prizna veljavnost garancijskih pogojev za obdobje 24 zaporednih mesecev od dneva nakupa.
- Garancija velja samo v državi, kjer je bil izdelek kupljen, in če je bil nakup opravljen pri pooblaščenem prodajalcu.
- Priznana garancija velja za prvega lastnika kupljenega izdelka.
- Kot garancija šteje brezplačna zamenjava ali popravilo delov, ki se izkažejo za okvarjene zaradi napak pri izdelavi. Podjetje Inglesina Baby S.p.A. si pridržuje pravico, da se po lastni presoji odloči za popravilo ali zamenjavo izdelka v garanciji.
- Za uveljavljanje garancije je treba predložiti serijsko številko izdelka in kopijo računa, izdanega ob nakupu izdelka, na katerem mora biti čitljivo izpisan datum nakupa.
- Ti garancijski pogoji ne veljajo v naslednjih primerih:
 - če izdelek uporabljate v drugačne namene, ki niso izrecno navedeni v ustreznih navodilih;
 - če izdelek uporabljate v nasprotju z navodili;
 - izdelek je bil predmet popravil s strani nepooblaščenih servisnih delavnic in delavnic brez koncesije;
 - na izdelku so bile izvedene spremembe in/ali priredbe bodisi ogrođja bodisi delov iz tkanin brez izrecnega dovoljenja proizvajalca. Vse morebitne spremembe na izdelkih družbo Inglesina Baby S.p.A. odvezujejo vsakršne odgovornosti;
 - do okvare je prišlo zaradi malomarne in nepremišljene uporabe (npr. grobi udarci v ogrodje, izpostavljenost agresivnim kemikalijam itd.);
 - znaki normalne obrabe (npr. koles, premičnih delov, tkanin) zaradi dolgotrajne in vsakodnevne uporabe;
 - če je izdelek namerno ali nenamerno poškodovan po krivdi lastnika ali tretjih oseb (na primer pri letalskem prevozu v tovornem prostoru ali z drugimi prevoznimi sredstvi);
 - če je izdelek posredovan pooblaščenemu prodajalcu zaradi servisiranja brez izvornika računa in/ali serijske številke ali pa če datum nakupa na računu in/ali serijska številka nista čitljiva.

- V okviru pogojev te garancije ni krita morebitna škoda, ki jo povzročijo dodatki, ki jih ni dobavila in/ali odobrila družba Inglesina Baby S.p.A.
- Družba Inglesina Baby S.p.A. zavrača vsakršno odgovornost za škodo, povzročeno na stvareh ali ljudeh zaradi neprimerne in/ali nepravilne uporabe izdelka.
- Po preteku garancijskega obdobja družba v vsakem primeru zagotavlja servis za lastne izdelke za obdobje največ štirih (4) let od datuma uvedbe izdelka na tržišče, nato pa bo ocenila možnost servisa za vsak primer posebej.

NADOMESTNI DELI/POPRODAJNE STORITVE

- Redno preverjajte varnostne sisteme ter se pravočasno prepričajte o pravilnem delovanju izdelka. V primeru odkritja kakršnih koli težav in/ali nepravilnosti izdelka ne uporabljajte. O tem nemudoma obvestite pooblaščenega prodajalca ali službo za pomoč strankam družbe Inglesina.
- Ne uporabljajte nadomestnih delov ali dodatkov, ki jih ni dobavila in/ali odobrila družba Inglesina Baby S.p.A.

KAJ NAJ STORIM, ČE POTREBUJEM POMOČ

- Za servis izdelka se nemudoma obrnite na prodajalca izdelkov Inglesina, pri katerem ste opravili nakup, pri tem pa navedite serijsko številko izdelka, za katerega zahtevate servis.
- Prodajalec mora nato vzpostaviti stik z družbo Inglesina, ki bo določila najprimernejši način servisa, ki se razlikuje od

primera do primera, in nato posredovala navodila.

• Služba za pomoč strankam družbe Inglesina je na voljo, da vam posreduje vse potrebne informacije po prejemu pisne zahteve, ki jo posredujete z izpolnitvijo ustreznega obrazca na spletnem mestu: inglesina.com - razdelek Garancija in pomoč.

NASVETI ZA ČIŠČENJE IN VZDRŽEVANJE IZDELKA

- Uporabnik mora izdelek redno vzdrževati.
- Z mehanizmi in premičnimi deli nikoli ne ravnajte s silo; v primeru dvoma si najprej ogledajte navodila.
- Ne zlagajte izdelka, če je še vedno moker, in ga ne puščajte v vlažnih prostorih, saj se lahko ustvari plesen.
- Izdelek hranite na suhem.
- Izdelek zaščitite pred vremenskimi vplivi, vodo, dežjem ali snegom; v primeru stalne in dolgotrajnejše izpostavljenosti soncu lahko številni materiali spremenijo barvo.
- Po uporabi na plaži izdelek temeljito očistite in osušite, da odstranite pesek in sol, saj lahko začne rjaveti.
- Plastične in kovinske dele očistite z vlažno krpo in blagim čistilnim sredstvom; ne uporabljajte topil, amoniaka ali bencina.
- Po stiku z vodo dobro osušite kovinske dele. Tako boste preprečili nastanek rje.
- Ohranjajte čistočo vseh gibljivih delov in jih po potrebi namažite z blagim mazivom.

NASVETI ZA ČIŠČENJE DELOV IZ BLAGA

- Priporočljivo je, da dele iz blaga operete ločeno od ostalih oblačil.
- Dele iz blaga osvežite z mehko krtačo za oblačila.
- Upošteвайте predpise za pranje delov iz blaga, navedene na etiketah.



Operite na roke v hladni vodi



Ne uporabljajte belila



Ne sušite v sušilnem stroju



Sušite na ravni podlagi v senci



Ne likajte



Ne uporabljajte kemičnega čiščenja

Pri pranju ne uporabljajte centrifuge

- Pred uporabo ali namestitvijo dele iz blaga dobro osušite.
- Svetujemo vam, da košaro redno zračite, da preprečite tvorjenje plesni. Zlasti pomembno je, da prevleko iz blaga snamete z ogrodja in dno košare obrišete s suho krpo.

NAVODILA

SEZNAM SESTAVNIH DELOV

sl. 1

OGRODJE APTICA

- A Zadnja kolesa
- B Sprednja kolesa

KOŠARA APTICA

- C Strehica za košaro
- D Pokrivalo za košaro

VOZIČEK ALL SEASON

- E Športni del
- F Comfort Cover
- G Snemljiva varnostna ograja
- J Strehica

DODATKI

- H Nastavek za pijačo
- K Košara za predmete
- L Prevlaka za noge (če je na voljo)
- M Dežna prevleka (če je na voljo)

AVTOSEDIŠ CAB 0+ / DARWIN INFANT / DARWIN INFANT RECLINE (ČE JE NA VOLJO)

STOJALO (ČE JE NA VOLJO)

OGRODJE

ODPIRANJE OGRODJA

- sl. 2 Pridržite vzvod (T1) in odločno dvignite ogrodje, da ga popolnoma odprete.
- sl. 3 **Pozor: pred prvo uporabo se prepričajte, da so vsi zaporni mehanizmi ustrezno zaskočeni na obeh straneh ter da noben rdeč indikator ni viden.**

NAMESTITEV/ODSTRANITEV ZADNIH KOLES

sl. 4 Zadnja kolesa (A) vstavite v skladu z namenskimi mesti na ogrodju in jih potisnite notri, da se zaskočijo.

sl. 5 **Pozor! Pred uporabo se prepričajte, da so kolesa pravilno nameščena.**

Po potrebi lahko zadnja kolesa zlahka odstranite.

sl. 6 Če želite odstraniti zadnje kolo (A), pritisnite na ročico (A1) in ga hkrati izvlcite z mesta na ogrodju.

ODSTRANITEV/MONTAŽA PREDNIH KOLES

Po potrebi lahko prednja kolesa (B) zlahka odstranite.

sl. 7 Pritisnite majhni gumb (B1) in kolo odstranite iz nosilca.

sl. 8 Za ponovno namestitev sklop koles preprosto namestite in ga potisnite v nosilec, da zaslišite klik, kar pomeni, da se je pravilno zaskočil.

sl. 9 **Pozor! Pred uporabo se prepričajte, da so kolesa pravilno nameščena.**

ZAPIRANJE OGRODJA

sl. 10 Pridržite gumb (T2) in hkrati potegnite navzgor ročaj na zadnji strani (T3), da se ogrodje popolnoma zapre.

Pozor: vedno se prepričajte, ali je ogrodje ustrezno zaprto.

sl. 11 Za prenašanje zaprtega ogrodja uporabite ročaj na zadnji strani (T3).

Ogrodja nikoli ne dvigajte za držalo vozička.

BLOKADA ZADNIH KOLES

sl. 12 Za upravljanje zavore pritisnite sredinsko ročico (T4).

sl. 13 Za upravljanje zavore dvignite sredinsko ročico (T4).

Pri postankih vselej zablokirajte kolesa.

VKLOP/IZKLOP VRTENJA PREDNIH KOLES

Ogrodje je opremljeno z vrtljivimi prednjimi kolesi.

sl. 14 Če jih želite zakleniti ali odkleniti, se prepričajte, da

so pravilno poravnana, nato pa pritisnite ročico (B2) na obeh enotah sprednjih koles.

NASTAVITEV DRŽAJA

Ogrodje je opremljeno s teleskopskim držajem, ki omogoča nastavitve v štiri različne položaje.

sl. 15 Pritisnite oba gumba (T5) in hkrati dvignite ali spustite držaj v želeni položaj.

KOŠARA ZA PREDMETE

Ogrodje je opremljeno z veliko torbo za prenašanje predmetov (K), ki jo je po potrebi mogoče enostavno odstraniti.

sl. 16 Če želite torbo odstraniti, odpnite 4 pritiskače (K1), s katerimi je pritrjena na stranska držala, in odstranite pritrilni zavihek (K2) z zadnjega držala (T6).

sl. 17 Odstranite 3 spodnje pritiskače in odstranite zadnji zavihek (K3) s sredinske zavornе enote.

sl. 18 Odstranite obe kljuki naslona za noge (K4) z ustreznih zatičev (T7).

sl. 19 S pomočjo izvijača ali podobnega orodja (ni priloženo) razširite prednja sedeža (K5) in hkrati odstranite pritrilne trakove (K6) z obeh strani.

Za ponovno nastavitve torbe postopek ponovite v obratnem vrstnem redu.

NASTAVEK ZA PIJAČO

Ogrodje je serijsko opremljeno z nastavkom za pijačo (H).

sl. 20 Nastavek za pijačo pritrдите na voziček tako, da njegovo vodilo namestite na kavelj (H1) na ogrodju in pritisnete navzdol, da popolnoma zaskoči.

DODATNE MOŽNOSTI PREVAŽANJA SKUPAJ Z OGRODJE: KOŠARA, ŠPORTNI DEL IN LUPINICA (če je na voljo)

sl. 21 Ogrodje se lahko uporablja s košaro Aptica, športnim delom All Season, in lupinico Cab 0+ / Darwin Infant / Darwin Infant Recline če je na voljo.

KOŠARA APTICA

NAMESTITEV KOŠARE NA OGRODJE

sl. 22 Košaro dvignite s pomočjo ročaja in jo za namestitev na ogrodje namestite na ustrezna ležišča na obeh straneh školjke, pri čemer je lahko košara obrnjena izključno proti staršu.

sl. 23 Ko je košara nameščena, se prepričajte, da so kazalniki (C1) na obeh straneh pritrilnega sistema obarvani **Zeleno**. Če indikatorji svetijo **Rdeče**, pravilno namestite košaro, dokler ne postanejo **Zeleni**.

sl. 24 **Pozor: pred uporabo se prepričajte, da je košara vsehlejo ustrezno zaskočena na obeh straneh, tako da jo povlečete navzgor.**

ODSTRANITEV KOŠARE Z OGRODJA

sl. 25 Potegnite vzvod (C2) na zunanji strani košare in jo hkrati dvignite, pri čemer jo držite za ročaj.

NAMESTITEV STREHICE ZA KOŠARO

sl. 26 Strehico za košaro (C) potegnite pod ročajem in ga pritrдите z ustreznimi gumbi (C3) ter osrednjim trakom z ježkom (C4).

sl. 27 Na koncu na košaro pritrдите še stranske in zadnje trakove (C5).

NASTAVITEV ROČAJA IN STREHICE ZA KOŠARO

sl. 28 Za nastavitve ročaja in strehice za košaro hkrati pritisnite oba notranja gumba (C6).

sl. 29 **Pozor: Pred dviganjem ali premikanjem košare se prepričajte, da je ročaj za prenašanje v navpičnem položaju in ustrezno pritrjeno na obeh straneh.**

NAMESTITEV POKRIVALA ZA KOŠARO

sl. 30 Za namestitev pokrivala (D) na košaro najprej pritrđite pritiskača (D2), nato pa še oba gumba v gumbnico (D3).

sl. 31 Zgornji del pokrivala (D1) je mogoče razprostrti in pritrđiti v ustrezni položaj tako, da zaščitite otroka pred mrazom.

sl. 32 Za lažji dostop do otroka lahko pokrivalo za košaro delno zložite tako, da odprete samo oba pritiskača (D2). Pokrivalo za košaro ostane pritrđeno na košaro s pomočjo dveh gumbov v gumbnicah (D3).

NASTAVITEV NAGIBA NASLONJALA

sl. 33 Nagib naslonjala nastavite z vrtenjem vzvoda (C6): ko dosežete želeni naklon, vzvod znova postavite v začetni položaj.

ZRAČENJE KOŠARE

Košara Aptica je opremljena s koordiniranim sistemom zračenja.

sl. 34 Zračenje dna lahko nastavljate s premikanjem vzvoda (C7) na prednji strani.

sl. 35 Če sta na voljo: Dva mrežasta vstavka na zadnji strani in strehici košare omogočata boljši pretok zraka v košari.



VZDRŽEVANJE PODLOGE IN NOTRANJE TKANINE

Priporočljivo je, da podlogo in tkanino občasno odstranite ter tako omogočite pravilno vzdrževanje.

sl. 36 Notranjo tkanino odstranite tako, da jo preprosto snamete z oboda košare.

VZDRŽEVANJE TKANINE S KOŠARE

sl. 37 Če je treba odstraniti prevleko s košare, jo preprosto odstranite tako, da odpnete obodne trakove s položajev na školjki.

sl. 38 Ko ste jo znova namestili, se prepričajte, da sta oba elastična drsnika (C8) pravilno vstavljena v spodnja jezička (C9) na obeh pritrđilnih elementih.

Pozor! Nepravilno nameščeni elastični drsniki morda ne bodo omogočali pravilne pritrđitve košare na ogrodje.

ŠPORTNI DEL ALL SEASON

NAMESTITEV ŠPORTNEGA DELA NA OGRODJE

sl. 39 Športni del (E) pritrđite na ogrodje tako, da ga namestite na ustrezna ležišča na obeh straneh školjke.

NASTAVITEV HRBTNEGA NASLONA

sl. 40 Hrbtni naslon omogoča nastavitve v štiri (4) položaje; pritisnite na središnji sistem (E1) in hrbtni naslon nastavite v želeni položaj.

sl. 41 **Pozor: pred uporabo se vsehlejo prepričajte, da je sedež za voziček ustrezno zaskočen na obeh straneh, tako da ga povlečete navzgor.**

ODSTRANITEV ŠPORTNEGA DELA Z OGRODJA

sl. 42 Potegnite vzvod (E2) in hkrati dvignite športni del z ogrodja.

Pozor: tega postopka nikoli ne izvedite, ko je otrok v vozičku.

sl. 43 Športni del je lahko obrnjen tako, da otrok gleda proti staršu ali proti svetu.

NASTAVITEV NASLONJALA ZA NOGE

sl. 44 Za spust naslonjala pritrđite oba vzvoda (E3) na spodnjem delu naslonjala in naslonjalo povlecite navzdol.

sl. 45 Za ponovni dvig naslonjalo preprosto potisnete navzgor in samodejno se bo zablokiralo v položaj.

VARNOSTNI PASOVI

sl. 46 Preverite, ali so varnostni pasovi vstavljeni v odprtine v višini ramen ali takoj nad njimi. Če položaj ni pravilen, jih odstranite in vstavite v drugi par odprtín. Pasova morata vedno biti nastavljena na isto višino.

sl. 47 Priključni del pasu za zadnji del telesa (**E4**) in priključni del pasu za sprednji del telesa vstavite (**E5**) v sredinsko zaponko (**E6**).

sl. 48 Trebušni pas vselej uporabljajte skupaj s hrbtnimi pasovi in ga pravilno nastavljajte.

Pozor! V primeru neupoštevanja teh varnostnih ukrepov lahko pride do padcev in zdrsra otroka ter poškodb.

Pozor: prilagodite višino in dolžino varnostnih pasov glede na otrokovo velikost.

NAMESTITEV SNEMLJIVE VARNOSTNE OGRAJE

sl. 49 Če želite pritrčiti držalo (**G**), ga vstavite na ustrezni mesti (**G2**) na sedežu za voziček, dokler se s klikom ne zaskoči.

sl. 50 Snemljivo varnostno ograjo lahko na eni strani odprete ali jo v celoti odstranite; da bi jo odprli, pritisnite gumb (**G1**) in potegnite iz ležišča. Za odstranitev ta postopek ponovite tudi na drugi strani.

PRITRDITEV STREHICE NA VOZIČEK

sl. 51 Če želite pritrčiti strehico (**J**), jo namestite v skladu s stranskimi spoji (**J1**) na sedežu otroškega vozička, vstavite trak (**J2**) in močno potisnite, dokler se popolnoma ne zaskoči.

sl. 52 Najprej zapnite zaponke (**J3**) na stranskih spojih (**J1**), nato pa vse zadnje gumbce (**J4**) na naslonu sedeža.

sl. 53 Za pomikanje strehice jo potisnite v zeleni položaj.

sl. 54 Strehica je opremljena z dodatnim tkanim vložkom in senčnikom, ki v primeru močnejšega sonca omogoča večjo zaščito pred soncem.

ODSTRANITEV STREHICE Z VOZIČKA

sl. 55 Če želite odstraniti strehico (**J**) s športnega dela, odprite vse gumbce (**J4**), s katerimi je pritrjena na hrbtni naslon.

sl. 56 Odprite oba pritiskača (**J3**), s katerima je prevleka pritrjena na stranske spoje (**J1**), nato izvlecite notranji trak (**J2**) iz samih spojev ter ga močno potegnite z obeh strani.

VZDRŽEVANJE TKANINE STREHICE

Tkanino strehice lahko odstranite in tako omogočite ustrezno vzdrževanje.

sl. 57 Ko se strehica odklopi od vozička, je dovolj, da odstranite notranji trak (**J2**).

ZAPIRANJE OGRODJA Z NAMEŠČENIM ŠPORTNIM DELOM (KONFIGURACIJA VOZIČKA)

Ogrodje z nameščenim športnim delom je mogoče zapreti, če je to obrnjeno v smeri pogleda proti staršu ali proti svetu.

Proti staršu

sl. 58 Preden zložite voziček, zložite strehico, nagnite naslonjalo v najbolj vodoraven položaj in voziček popolnoma zložite, kot je opisano zgoraj.

Proti svetu

sl. 59 Preden voziček zložite, prepognite strehico in potisnite naslonjalo do konca naprej in voziček popolnoma zložite, kot je opisano zgoraj.

COMFORT COVER

Sedež otroškega vozička All Season je standardno opremljen s prevleko Comfort Cover.

Prevleko, ki je zasnovana za otrokovo večje udobje med sprehodi, kot tudi za večjo zaščito v hladnejšem vremenu, se enostavno odstrani.

sl. 60 Če jo želite odstraniti, preprosto odprite oba pritiskača (**E7**), kizadržujeta zatiča, s katerima je prevleka pritrjena na konstrukcijo, in tako sprostite obe stranski pritrdišči (**E8**).

sl. 61 Odstranite hrbtna pasova iz obeh naramnic, nakar izvlecite tako hrbtna kot ledvena pasova iz ustreznih rež.

sl. 62 Prevleko (**F**) odstranite z naslonjala in izvlecite naramnice iz ustreznih rež. Pazite, da jo pravilno odstranite glede na nastavitve na zadnji strani (**E1**).

VZDRŽEVANJE TKANINE S ŠPORTNEGA DELA

Za pravilno vzdrževanje vam svetujemo, da prevleko občasno smatete.

Da bi prevleko lažje sneli, najprej odstranite strehico, držalo in prevleko Comfort Cover.

sl. 63 Odstranite oba spodnja pritiskača (**E9**), s katerima je prevleka pritrjena na sedež.

sl. 64 Odprite dva stranska gumbca (**E7**), odstranite stranska zatiča in prevleko s nimate iz opore za noge.

sl. 65 Odstranite mednožni pas z zaščitne blazinice, sprostite ga iz pritrtilne elastike in nato iz rež na sedežu.

sl. 66 Izvlecite ledvene pasove iz ustrezne reže na sredini hrbtnega naslona.

sl. 67 Odprite oba trakova (**E10**), s katerima je prevleka pritrjena na ledveno strukturo, in nato izvlecite dva pritrtilna traka (**E11**) iz ustreznih rež (**E12**).

sl. 68 Prevleko sprostite iz stranskih spojev pokrova, izvlecite hrbtna pasove iz rež na prevleki in jo odstranite iz strukture naslonjala.

ODSTRANITEV/NAMESTITEV VARNOSTNIH PASOV

Voziček All Season je opremljen s sistemom varnostnih pasov, ki ga lahko po potrebi odstranite.

sl. 69 Če želite odstraniti mednožni pas, odstranite spodnjo zaponko (**E13**) iz reže na sedežu (**E14**).

sl. 70 Če želite odstraniti ledveni pas, potisnite trakove skozi režo na naslonjalu (**E15**) in močno povlecite, da se zaponka (**E16**) sprosti iz svojega mesta. Nato zaponko (**E16**) odstranite iz reže (**E15**) in popolnoma odstranite pas.

sl. 71 Če želite odstraniti hrbtna pasove, jih enostavno izvlecite iz kovinskih zaponk (**E17**), s katerimi so pritrjeni na držalo naslonjala.

sl. 72 Če želite namestiti mednožni pas, v režo na sedežu (**E14**) vstavite samo spodnjo zaponko (**E13**). Zgornja zaponka (**E18**) mora ostati na zunanji strani.

sl. 73 Če želite ponovno namestiti ledveni pas, zaponko (**E16**) vstavite v posebno režo na naslonjalu in jo, ko je nameščena pod enim od pritrtilnih jezičkov (**E19**), trdno potisnite na mesto.

sl. 74 Če želite znova pritrčiti hrbtna pasove, jih posamezno ovijte okoli držala naslonjala in pazite, da niso obrnjeni ali zvití.

sl. 75 Vsak pas vstavite v ustrezno kovinsko zaponko (**E17**) in se prepričajte, da sta nameščena zunaj nastavitve hrbtnega naslonjala (**E1**).

Pozor! Trebušna pasova morata vedno biti nastavljena na isto višino.

sl. 76 **Pozor! Prepričajte se, da so vsi pasovi pravilno pritrjeni na športni del, pri čemer vsakega posebej potegnite navzgor.**

PREVLEKA ZA NOGE (če je na voljo)

sl. 77 Prevleko za noge (**L**) namestite pod varnostno snemljivo ograjo in jo pritrčite s pritiskači (**L1**).

sl. 78 Zgornji del pokrivala za noge lahko podaljšate in namestite tudi tako, da otroka zaščitite pred mrazom, pri čemer stranske pritiskače zaprete na ustrezna mesta (**L2**) na strehici.

sl. 79 Pokrivalo za noge je mogoče uporabljati tako v pogledu proti staršu kot proti svetu.

DEŽNA PREVLEKA (če je na voljo)

sl. 80 Za namestitev dežne prevleke (**M**) jo položite na strehico in oba pritiskača (**M1**) pripnite na obeh straneh

športnega dela.

sl. 81 Nato elastiki (M2) okrog prednjih cevi pritrdite na kolesa.

AVTOSEDEŽ CAB 0+ / DARWIN INFANT / DARWIN INFANT RECLINE (če je na voljo)

NAMESTITEV LUPINICE NA OGRODJE

sl. 82 Lupinico dvignite s pomočjo ročaja in jo za namestitev na ogrodje namestite na ustrezni ležišči na obeh straneh školjke, pri čemer mora biti lupinica obrnjena

izključno proti staršu.

sl. 83 **Pozor: pred uporabo se vselej prepričajte, da je lupinica ustrezno zaskočen na obeh straneh, tako da ga povlečete navzgor.**

ODSTRANITEV LUPINICE Z OGRODJA

sl. 84 Potegnite vzvod (S1) na zunanji strani lupinice in jo hkrati dvignite z ogrodja, pri čemer jo držite za ročaj.

Za pravilno uporabo lupinice si oglejte ustrezni priročnik za uporabo.

PARALAJMĚRIM



• ME RĚNDĚSI - LEXONI ME KUJDES DHE MBAJENI PĚR REFERENCĚ TĚ

MĚVONSHME

MOSNDJEKJA E KĚTYRE UDHĚZIMEVE MUND TĚ VĚRĚ NĚ RREZIK FĚMIJĚN TUJAJ.

• SIGURIA E FĚMIJĚS SUAJ ĚSHTĚ PĚRGJEGJĚSIA JUJAJ.

• PARALAJMĚRIM! ASNJĚHERĚ MOS E LINI FĚMIJĚN TĚ PAMBIKĚQYRUR: MUND TĚ JETĚ E RREZIKSHME. BĚNI SHUMĚ KUJDES KUR PĚRDORNI PRODUKTIN.

• PĚR TĚ MOS E LEJUAR FĚMIJĚN TĚ RRĚZOHET DHE/OSE TĚ RRĚSHQASĚ ME RREZIQE SERIOZE LĚNDIMI, GJITHMONĚ PĚRDORNI RRIPAT E SIGURISĚ TĚ SHTRĚNGUAR DHE RREGULLUAR MIRĚ.

KARROCA

• Ky produkt ěshtĚ i pĚrshtatshĚm pĚr bebe nga lindja deri nĚ 9 kg.

NJĚSIA E NDNJĚSES

• Sipas standardit EN 1888-2:2018 + A1:2022, ky produkt ěshtĚ i pĚrshtatshĚm pĚr fĚmijĚ nga lindja deri nĚ peshĚn 22 kg, dhe deri nĚ 4 vjeć, nĚ varĚsi tĚ asaj qĚ arrihet e para.
• Produkti miratohet pĚr fĚmijĚ deri 22 kg me ndenjĚsen e karrocĚs sĚ fĚmijĚs e drejtim pĚrpara. NdenjĚsia e karrocĚs sĚ fĚmijĚs duhet tĚ pĚrdoret me drejtim mbrapa gjatĚ muajve tĚ para tĚ jetĚs sĚ fĚmijĚs dhe, nĚ ćdo rast, jo pĚrtej 15 kg.

NDENJĚSJA E FĚMIJĚS E MAKINĚS

• Ky produkt ěshtĚ i pĚrshtatshĚm pĚr bebe nga lindja deri nĚ 13 kg.

• NdenjĚsia e karrocĚs mbajtĚse dhe/ose karrocĚs sĚ fĚmijĚs duhet tĚ rregullohet nĚ pozicionin mĚ tĚ ulĚt tĚ tyre kur pĚrdoren me fĚmijĚ tĚ sapolindur.

• Shasia Aptica Inglesina duhet tĚ pĚrdoret sĚ bashku me ndenjĚsen pĚrkatĚse tĚ karrocave pĚr fĚmijĚ All Season, karrocet e dorĚs Maxi Aptica, dhe ose sexholinot pĚr makina Cab 0+ ose Darwin Infant ose Darwin Infant Recline. NĚ rast dyshimi, kontrolloni faćen ueb inglesina.com ose kontaktini nĚ Distributor tĚ Autorizuar ose ShĚrbimet e Klientit Inglesina.

KARROCJA E FĚMIJĚS - SISTEMI I LĚVIZJES

• PARALAJMĚRIM ASNJĚHERĚ MOS E LINI FĚMIJĚN TĚ PAMBIKĚQYRUR.

• PARALAJMĚRIM SIGUROHUNI QĚ TĚ GJITHA MJETET E KYćJES TĚ JENĚ TĚ MBYLLURA PARA SE TA PĚRDORNI.

• PARALAJMĚRIM PĚR TĚ SHMANGUR LĚNDIMET, SIGUROHUNI QĚ FĚMIJĚT TĚ MBAHEN LARG KUR E SHPALOSNI DHE PALOSNI KĚTĚ PRODUKT.

• PARALAJMĚRIM MOS I LINI FĚMIJĚT TĚ LUJAJNĚ ME KĚTĚ PRODUKT.

• PARALAJMĚRIM GJITHMONĚ PĚRDORNI SISTEMIN E SHTRĚNGIMIT.

• PARALAJMĚRIM KY PRODUKT NUK ĚSHTĚ I PĚRSHTATSHĚM PĚR TĚ VRAPUAR OSE PĚR SKI.

• KY PRODUKT ĚSHTĚ I PĚRSHTATSHĚM VETĚM PĚR TĚ ECUR.

• PARALAJMĚRIM KONTROLLONI QĚ TRUPI I KARROCĚS OSE NJĚSIA E NDNJĚSES OSE PAJISJET E BASHKIMIT TĚ NDNJĚSES SĚ

MAKINËS TË JENË KAPUR SIÇ DUHET PARA PËRDORIMIT.

• PËR TË PARANDALUAR AKSIDENTET, SIGUROHUNI QË MJETI TË MBAHET LARG NGA DYERT QË MBYLLEN AUTOMATIKISHT (P.SH. NË TRENA, ASHENSORË).

- Evitoni dëmtime të rënda nga rrëzimi ose rrëshqitja. Përdorni gjithmonë sisteme kufizimi dhe rregullojeni siç duhet.
- Përdorimi i duhur i sistemit të shtrëngimit nuk zëvendëson mbikëqyrjen e të rriturve.
- Mbani parasysh se shufra e goditjeve nuk është mjet mbrojtës i mjaftueshëm. Përdorni gjithnjë sistemin e sigurimit.
- Mos e ngitni karrocën nga shufra e paracolpit pasi mund të shkëputet.

KARROCA

• KYPRODUKTËSHTËIPËRSHTATSHËM PËR NJË FËMIJË QË NUK MUND TË NGRIHET NË KËMBË VETË, NUK MUND TË RROKULLISET DHE QË NUK MUND TË NGRIHET MBI KËMBË OSE GJUNJË. PESHA MAKSIMALE E FËMIJËS: 9 KG.

• MOS I LINI FËMIJËT E TJERË QË TË LUAJNË AFËR KARROCËS PA MBIKËQYRJE.

• MOS E PËRDORNI KARROCËN NËSE KA PJESË TË PRISHUARA, TË GRISURA OSE QË MUNGONJË.

- Mos përdorni ose mos shtoni dyshekë, përveç atyre që janë dhënë bashkë me karrocën ose që janë aprovuar nga prodhuesi.
- **RREZIK ZËNIE FRYME:** Fëmijëve mund t'ju zihet fryma. Sigurohuni gjithmonë që të ketë hapësirë të mjaftueshme përreth fytirës së bebes suaj që të mos pengohet qarkullimi i ajrit. Spangot mund të shkaktojnë mbërthim. Mos vendosni sende me spango përreth qafës së fëmijëve, të tilla si spango kapuçi ose qetësues. Mos i mbani spangot sipër produktit ose mos i bashkoni spangot te lodrat. Mbajini larg karrocës objektet e buta, lodra të mbushura, paracolpet ose pozicionuesit, pasi mund të jenë të rrezikshëm.
- Karroca Inglesina Maxi Aptica nuk mund të përdoret me Inglesina Standup.
- Koka e fëmijës në karrocë nuk duhet të jetë asnjëherë e më ulët sesa trupi i fëmijës.
- Para se ta mbani ose ta ngrini karrocën, kontrolloni gjithmonë që doreza është në pozicion vertikal e dhe e kyçur mirë në të dyja anët.
- Para se ta merrni me vete ose ta ngrini karrocën, kontrolloni gjithnjë që mbështetësjia e shpinës të çohet në pozicionin më të ulët.
- Sigurohuni që, para përdorimit, karroca të jetë e bashkuar

siç duhet me shasinë duke e tërhequr dorezën lart.

- Karroca mund të përdoret si pajisje shtrëngimi për fëmijë për transport me makinë vetëm kur është e përshtatur me kitin e përshtatshëm Inglesina Vehicle Kit (Kit Auto Maxi). Sistemi i shtrëngimit Kit Vehicle duhet të hiqet ose fshihet kur produkti përdoret jashtë makinës në rast se fëmija flen i pambikëqyrrur (referoju manualit të Vehicle Kit).
- Doreza dhe fundi i karrocës duhet të kontrollohet rregullisht nëse ka shenja dëmtimi dhe vjetërimi.

PËRDORIMI I KARROCËS PA SHASINË

• KY PRODUKT ËSHTË I PËRSHTATSHËM PËR NJË FËMI QË NUK MUND TË NGRIHET I PAMNDIHMUAR.

• PËRDORNI VETËM SIPËRFAQE TË FORTË, HORIZONTALA, TË RRAFSHËT E TË THATË.

• **RREZIK RRËZIMI:** Lëvizjet e fëmijës mund ta rrëzojnë produktin. Mos e vendosni asnjëherë produktin afër cepave të banakut, tavolinave, ose sipërfaqeve të ngritura.

• **RREZIK ZËNIE FRYME:** produkti mund të rrokulliset në sipërfaqe të buta dhe t'ia marrë frymën fëmijës. MOS e vendosi kurrë produkti mbi krevate, divane ose materiale të tjera të buta.

SIGURIA

- Para se ta montoni, sigurohuni që produkti dhe të gjithë komponentët e tij të mos jenë dëmtuar gjatë transportit. Nëse janë dëmtuar, mos e përdorni produktin dhe mbajeni larg fëmijëve.
- Për sigurinë e fëmijës suaj, hiqni dhe eliminoni të gjitha qeset plastike dhe elementët që i përkasin paketimit para se ta përdorni dhe, në çfarëdo rasti, mbajini larg nga të sapolindur dhe nga fëmijët.
- Ky produkt duhet të përdoret për të akomoduar vetëm një fëmijë.
- Përpara përdorimit:
 - Sigurohuni që produkti të jetë montuar saktë, që të gjithë komponentët e tij të jenë shtrënguar saktë dhe që të gjithë mekanizmat të jenë të kapur. Sigurohuni që veshja të jetë e siguruar siç duhet në strukturë.
 - Sigurohuni që shasia të jetë e hapur plotësisht dhe që të gjithë pajisjet e kyçjes së jenë të kapura.
 - Sigurohuni që trupi i karrocës, njësjia e ndenjësjes ose ndenjësja e makinës të jenë të bashkuara siç duhet duke i tërhequr lart.
- Evitoni zënie dhe gishtave, kini kujdes kur palosni dhe shpalosni produktin. Ndiqni me kujdes hapat që tregohen në figura në manual.
- Mos e hapni, palosni ose çmontoni produktin bashkë me fëmijën brenda.
- Në çdo rast, tregoni kujdes të veçantë kur kryeni këto

veprimi ndërsa fëmija është afër.

- Mund të ndodhë bllokimi dhe kafshim gjëshërë i gishtave gjatë këtyre veprimeve.

- Gjithmonë sigurohuni që frenat të jetë e kapur kur vendosni fëmijën në ndenjësën e karrocës së fëmijës/së mbajtjes ose kur e merrni atë, si dhe gjatë ndalimeve dhe kur montoni/çmontoni aksesoret.

Përdorni gjithmonë frenin e parkimit edhe kur qëndroni vetëm për pak minuta.

- Kur parkoni, kontrolloni nëse frenat janë kapur mirë duke e lëvizur produktin para/mbresa. Sigurohuni që frenat e të dyja rrotave janë të shtrenguara.

- Mos e vendosni kurrë produktin afër shkallëve ose shkallëve të lëvizshme edhe kur është i shtypur freni, pasi lëvizjet e fëmijës mund ta bëjnë produktin që të rrëshqasë.

- Mos e lini shasinë të montuar me njësinë e ndenjjes/karrocës/ndenjësës së fëmijëve të makinës në një skarpate me fëmijën brenda, edhe nëse është e shtypur frenat. Efikasiteti i frenave është i kufizuar në pjerrësi të larta.

- Mbjajni mirë dorezën kur jeni në rrugë me shumë lëvizje, në hekurudha, kur fryn erë e fortë pasi produkti mund të lëvizë edhe nëse frenat është e kapur si duhet.

- Mos e përdorni kurrë shasinë e montuar me njësinë e ndenjjes/karrocën/ndenjësën e fëmijës së makinës në shkallë ose elevatorë me beben brenda, pasi papritur mund të humbë kontrollin e produktit ose fëmija mund të dalë jashtë. Bëni gjithashtu kujdes kur hipni ose zbritni nga një trotuar ose sipërfaqe të tjera jo të sheshta.

- Peshë maksimale për objektet e vendosura në shportë është 5 kg. Ngarkesa maksimale e mbajtjes së shishes është 0,5 kg. Mos përdorni mbajtësin e shishes për të mbajtur pije të nxehta. Mos tejkaloni peshën maksimale të rekomanduar.

- Çdo peshë që zbatohet mbi dorezë dhe/ose mbështetësen e shpinës dhe/ose në anë të produktit mund të komprometojë qëndrueshmërinë e produktit.

- Kafshët shtëpiake të lidhura me produktin mund të ndikojnë në qëndrueshmërinë e tij dhe të bëjnë që ai të humbë kontrollin.

- Bëni kujdes nga rreziqet që lidhen me flakët e ndezura ose burimet e tjera të nxehtësisë si radiatorët, oxhaqet e zjarrit, sobat elektrike dhe ato me gaz, etj.: mos e lini produktin pranë këtyre burimeve të nxehtësisë.

- Sigurohuni që të gjitha burimet e mundshme të rreziqeve (p.sh. kabllot, telat elektrikë, etj.) të mbahen larg fëmijës.

- Asnjëherë mos e lini produktin me fëmijën brenda në vende ku fëmija mund të përdorë litarë, perde ose objekte të tjera për të hipur lart ose ku mund të shkaktohen rreziqe mbytjeje ose varjeje.

- Mos e ngrini kurrë shasinë të montuar me njësinë e ndenjjes/karrocën/ndenjësën e fëmijës të makinës me fëmijën brenda.

- **PARALAJMËRIM: RREZIK NGATËRRIMI** - Dorezat, rripat mbajtës të çantës duhet të lihen jashtë djepit dhe jashtë pjesës ku qëndron fëmija.

- **RREZIK RRËZIMI** - Mos lejoni që fëmijët të ulen sipër mbështetëses së shpinës. Vendi i uljes është vetëm për sistemin e sigurimit.

- Asnjëherë mos e lini fëmijën të hipë ose të ulet në shportë, pasi kjo mund ta rrezojë karrocën dhe mund të shkaktojë lëndime të mëdha.

SUGJERIME PËR PËRDORIMIN

- Mos e përdorni produktin nëse ka pjesa të prishura, të shqyera ose që mungojnë.

- Kontrolloni rregullisht produktin dhe komponentët e tij për ndonjë shenjë dëmtimi dhe/ose konsumi, shqepjeje dhe grisejeje. Në rast dëmtimi ose defekti, mbajeni produktin larg fëmijëve, dhe mos e përdorni dhe/ose mos u mundoni ta riparoni, por kontaktoni menjëherë shitësin e autorizuar për pjesë këmbimi ose servis.

- Mos e lini fëmijën ose kafshët shtëpiake të luajnë pranë

produktit ose të hipin mbi të pa u mbikëqyrur.

- Montimi, çmontimi dhe rregullimet mund të bëhen vetëm nga të rriturit. Sigurohuni që personi që përdor produktin (kujdestare, gjyshër, etj.) të jenë në dijeni për përdorimin e duhur. Ky produkt duhet të përdoret nga një i rritur.

- Kur bëni çfarëdo rregullimi, sigurohuni që asnjë pjesë lëvizëse e produktit (p.sh. mbështetësja, çatia, etj.) të mos bjerë në kontakt me fëmijën. Gjithmonë sigurohuni që frenat të jenë kapur mirë kur bëni këto veprime.

- Mos e lini beben në shasi të montuar njësinë e ndenjjes/karrocës/ndenjësës së fëmijëve të makinës kur udhëtoni me mjete transporti (p.sh. tren, autobus, etj.).

- Mos përdorni njësinë e ndenjjes së karrocës së fëmijës si ndenjësë për makinën.

- Hiqini gjërat nga shporta para se ta palosni shasinë.

- Kur produkti nuk përdoret, duhet të mbahet larg fëmijëve. Produkti nuk duhet të përdoret si lodër! Mos e lini fëmijën të luajë me të.

- Mos i hiqni bashkoni njësinë e ndenjjes kur fëmija po qëndron në të dhe mos e transportoni beben në ndenjësën e karrocës së fëmijës të ndarë nga shasia.

- Në rast të një ekspozimit të gjatë ndaj rrezeve të diellit, lëri produktin të ftohet para se ta përdorni.

- Për të evituar mbixehjen dhe djegie të lëkurës, mod e ekspozoni fëmijën direkt në dritën e diellit për një periudhë të gjatë kohe, edhe nëse qemeri është i shtirë plotësisht.

- Për ndenjjen e makinës që përdorura së bashku shasinë, ky nuk zëvendëson karrocën ose krevatin. Nëse fëmija ka nevojë për fëmijë, atëherë kjo pajisje duhet të zëvendësohet me një trup karroce, karrocë fëmijësh ose krevat.

RAINCOVER

PARALAJMËRIM!

- Përdorni nën një mbikëqyrje të rriturit.

- Kur është në përdorim, sigurohuni që mbulesa e shiut të mos bjerë në kontakt me fytyrën e fëmijës, pasi mund t'i marrë frymën.

- Asnjëherë mos e përdorni mbulesën e shiut me produktin pa kapakun që e mban mbulesën e shiut larg fytyrës së fëmijës. Montimi i duhur i mbulesës së shiut është me kapak të hapur siç tregohet në udhëzime.

- Përdorni vetëm produktin e deklaruar si INGLESINA.

- Mos përdorni produkte tjera nga ato të rekomanduara nga prodhuesi.

- Për të shmangur rrezikun e mbytjes ose nxehtësie, mos e përdorni asnjëherë kapakun e shiut në diell ose në hapësira të mbyllura.

- Larje me dorë në 30°C.

GARANCIA KONVENCIONALE E PRODHUESIT

- Inglesina Baby S.p.A. garanton se çdo artikull është projektuar dhe prodhuar në përputhje me cilësinë e përgjithshme të produktit dhe standardet/rregullat e sigurisë në fuqi në Bashkimin Evropian dhe në shtetet në të cilat tregohet.

- Inglesina Baby S.p.A. garanton se gjatë dhe pas procesit të prodhimit, çdo produkt i është nënshtruar kontrollëve të ndryshme të cilësisë. Inglesina Baby S.p.A. garanton se, në kohën e blerjes nga shitësi i autorizuar, çdo produkt nuk ka asnjë defekt instalimi dhe prodhimi.

- Kjo garanci nuk i zhvlerëson të drejtat që i njihen klientit nga legjislati kombëtar i zbatueshëm të cilat mund të ndryshojnë sipas shtetit në të cilin është blerë produkti dhe masat e të cilave, në rast të një mospërputhjeje, dalin sipër garancisë këtu.

- Në rast të defekteve në material ose prodhim të gjetura në momentin e blerjes ose gjatë përdorimit normal, siç tregohet në manualin përkatës të udhëzimeve, Inglesina Baby S.p.A. jep një garanci vijuese 24-mujore nga data e blerjes.

- Garancia është e vlefshme vetëm në shtetin ku është blerë

produkti dhe nëse është blerë nga një shitës i autorizuar.

- Garancia është e vlefshme për pronarin e parë të produktit të blerë.
- Garancia mbulon zëvendësimin ose riparimin falas të pjesëve me defekte fabrike. Inglesina Baby S.p.A. ushtron të drejtën të vendosë vetë nëse duhet të zbatohë garancinë përmes riparimit ose këmbimit të produktit.
- Për të zbatuar garancinë, duhet të paraqitet numri i serisë së produktit, së bashku me një kopje të faturës të dhënë në momentin e blerjes së produktit, duke u siguruar që data e blerjes të tregohet në një formular të lexueshëm qartë.
- Kjo garanci do të bëhet e pavlefshme automatikisht në rast se:

- produkti përdoret për qëllime që nuk janë treguar shprehimisht në manualin përkatës të udhëzimeve.
 - produkti nuk është përdorur sipas manualit përkatës të udhëzimeve.
 - produkti është riparuar nga qendra të paautorizuara dhe juczirtare për kujdesin ndaj klientit.
 - pjesa strukturore ose tekstile e produktit është modifikuar dhe/ose ngacmuar, pa autorizimin e dhënë shprehimisht nga prodhuesi. Çfarëdo modifikimi i bërë në produkte e liron Inglesina Baby S.p.A. nga çdo përgjegjësi.
 - defekti ka ndodhur për shkak të neglizhencës ose pakujdesisë (p.sh. goditje të forta në pjesët strukturore, ekspozim ndaj substancave kimike agresive, etj.).
 - produkti ka konsumim normal (p.sh. rrotat, pjesët lëvizëse, copa) për shkak të përdorimit për kohë të gjatë dhe të vazhdueshëm.
 - produkti është dëmtuar, qoftë aksidentalisht, nga vetë pronari ose nga palë të treta (për shembull kur është dërguar si bagazh në avion ose duke përdorur mjete të tjera).
 - produkti i është dërguar shitësit për asistencë pa faturën origjinale dhe/ose pa numrin e serisë ose kur data e blerjes në faturë dhe/ose numri i serisë nuk janë të lexueshëm qartë.
- Çdo dëmtim i shkaktuar nga përdorimi i aksesoreve që nuk janë dhënë bashkë me produktin dhe/ose nuk janë aprovuar nga Inglesina Baby, nuk do të mbulohet nga garancia.
- Inglesina Baby S.p.A. nuk do të mbajë përgjegjësi për çfarëdo dëmtimi të shkaktuar pronave ose lëndimeve ndaj personave që vijnë nga përdorimi i papërshtatshëm dhe/ose keqpërdorimi i produktit.
 - Pasi të ketë mbaruar periudha e garancisë, kompania ofron shërbim për kujdesin ndaj klientit për konsideratën për produktet e saj për një periudhë maksimale prej katër (4) vjetësh nga data kur produktet në fjalë janë hedhur në treg; pas kësaj periudhe, ndërhyrjet e asistencës do të vlerësohen sipas rastit.

PJESËT E KËMBIMIT / SHËRBIMET PAS SHITJES

- Kontrolloni rregullisht pajisjet e sigurisë për të garantuar funksionimin e produktit gjatë gjithë kohës. Mos e përdorni produktin në rast të ndonjë defekti dhe/ose anomalie. Kontaktoni menjëherë shitësin e autorizuar ose shërbimin e kujdesit ndaj klientit të Inglesina.
- Mos përdorni pjesë këmbimi ose aksesore që nuk janë dhënë bashkë me produktin dhe/ose që nuk janë aprovuar nga Inglesina Baby S.p.A.

ÇFARË TË BËNI NËSE JU DUHET NDIHMË

- Nëse ju duhet ndihmë për produktin tuaj, kontaktoni menjëherë shitësin e pakicës të Inglesina që ju ka shitur produktin duke pasur në dorë "numrin e serisë" të objektit në fjalë.
- Është detyra e shitësit të pakicës që të kontaktojë Inglesina për të llogaritur ndërhyrjen më të përshtatshme sipas çdo rasti dhe pastaj të japë udhëzimet pasuese.
- Shërbimi i kujdesit ndaj klientit të Inglesina mund të japë

çfarëdo informacioni pas kërkesës me shkrim duke plotësuar formularin që gjendet në faqen e internetit: inglesina.com - pjesa Garancia dhe Asistenca.

SUGJERIME PËR PASTRIMIN DHE MIRËMBAJTJEN E PRODUKTIT

- Ky produkt kërkon mirëmbajtje të rregullt nga përdoruesi.
- Asnjëherë mos ushtroni forcë te mekanizmat ose pjesët lëvizëse; nëse nuk jeni të sigurt, kontrolloni më parë udhëzimet.
- Mos e lini produktin në se është akoma i njomë dhe mos e lini në ambiente me lagështi pasi mund të formohet myk.
- Mbajeni produktin në një vend të thatë.
- Mbrojeni produktin nga agjentët atmosferikë, uji, shiu ose bora; për më tepër, ekspozimi i vazhdueshëm dhe për kohë të gjatë në dritën e diellit mund të shkaktojë ndryshime në ngjyrën e shumë materialeve.
- Nëse produkti do të përdoret në plazh, pas kësaj pajstrojeni dhe thajeni me kujdes për të hequr rërën dhe kripën, pasi mund të shkaktojnë ndryshk.
- Pastroni pjesët plastike dhe metalike me leckë të njomë ose me detergjent të butë; mos përdorni hollues, amoniak ose benzinë.
- Thani me kujdes pjesët metalike pas çdo kontakti me ujin për të parandaluar formimin e ndryshkut.
- Mbajini të pastra të gjitha pjesët lëvizëse dhe, nëse është e nevojshme, lyejini pak me vaj lubrifikant.

SUGJERIME PËR PASTRIMIN E COPAVE TEKSTILE

- Rekomandohet që t'i lan copat veç nga gjërat e tjera.
- Rigjallërojini rregullisht pjesët e copave duke përdorur një furçë të butë për rroba.
- Ndiqni udhëzimet e larjes së copave që ndodhen në etiketa.



Lajini me dorë në ujë të ftohtë



Mos përdorni klor



Mos i thani në tharëse



Shtrijini të thahen në hije



Mos i hekurosni



Mos i lani në pastrim kimik

Mos e thani në centrifugë

- Thajini copat tekstile komplet para se t'i përdorni ose t'i lini.
- Për të parandaluar formimin e mykut, këshillohet ajrimi i karrocës në mënyrë periodike. Në veçanti, ndajeni veshjen e tekstilit nga struktura dhe vendosni një leckë të thatë në fund.

UDHËZIME

LISTA E KOMPONENTËVE

fig. 1

SHASIA APTICA

- A Rrotat e pasme
- B Montimi i rrotave të para

KARROC APTICA

- C Copa e çatisë
- D Platforma e karrocës

KARROCA E FËMIJËS ALL SEASON

- E Ndenjësja e karrocës së fëmijës
- F Comfort Cover
- G Parmak
- J Kapaku

AKSESORËT

- H Mbjajtësja e shishes
- K Shporta
- L Muftja e këmbës (nëse ka)
- M Mbulësja e shiut (nëse ka)

NDENJËSJA E FËMIJËS CAB 0+ / DARWIN INFANT / DARWIN INFANT RECLINE (NËSE KA)

VARËSJA (NËSE KA)

SHASIA

HAPJA E SHASISË

fig. 2 Duke mbajtur poshtë levën (T1) ngrit shasinë fort derisa të hapet tërësisht.

fig. 3 **Kujdes: sigurohuni që të gjitha mekanizmat e kyçjes të jenë kapur mirë në të dyja anët para se ta përdorni dhe që asnjë prej treguesve të kuq të mos jetë i dukshëm.**

MONTIMI/HEQJA I RROTAVE TË PASME

fig. 4 Vendosni rrotat e pasme (A) në vendet e tyre mbi shasi dhe shtyjeni derisa të klikojnë në vend.

fig. 5 **Kujdes: sigurohuni që rrotat të jenë lidhur mirë para përdorimit.**

Nëse është e nevojshme, rrotat e pasme mund të hiqen me lehtësi.

fig. 6 Për ta hequr rrotën e pasme (A) shtyjeni levën (A1) dhe nxirreni njëkohësisht nga vendi i saj në shasi.

HEQJA/MONTIMI E GRUPIT TË RROTËS SË PARME

Nëse është e nevojshme, të dy grupet e rrotave (B) mund të hiqen lehtësisht.

fig. 7 Duke shtypur butonin e vogël (B1) nxirr grupin e rrotës nga trupi në mbështetëse.

fig. 8 Për ta montuar përsëri, thjesht pozicionojeni dhe shtyjeni derisa të klikojë në vend.

fig. 9 **Kujdes: sigurohuni që rrotat të jenë lidhur mirë para përdorimit.**

MBYLLJA E SHASISË

fig. 10 Shtypni butonin (T2) dhe rrotullojeni njëkohësisht dorezën e pasme (T3) derisa shasia të mbyllet komplet.

Kujdes: kontrolloni gjithnjë që shasia të mbyllet si duhet.

fig. 11 Për ta transportuar shasinë të mbyllur, përdorni dorezën e pasme (T3).

Mos ngrini kurrë shasinë nga shufra e dorezës.

FRENA E RROTAVE TË PASME

fig. 12 Për të përdorur frenën, shtyni levën e mesit (T4).

fig. 13 Për ta liruar frenën, ngrini levën e mesit (T4).

Gjithmonë kapni frenat gjatë ndalesave.

BLLOKIMI/ZHBLOKIMI I RROTAVE TË PASME

Veçoria ka rrota të lëvizshme.

fig. 14 Për t'i bllokuar ose liruar, sigurohuni që të jenë në të njëjtin drejtim, më pas lëvizeni levën (B2) që ndodhet te rrotat e para.

RREGULLIMI I SHUFRËS SË DOREZËS

Shasia ka një shufër shasie teleskopike që mund të rregullohet në 4 pozicione të ndryshme.

fig. 15 Përdorni të dy butonat (T5) dhe njëkohësisht ngrini ose uleni shufrën në pozicionin që doni.

SHPORTA

Shasia është e pajisur me një shportë të madhe (K), e cila mund të hiqet me lehtësi nëse është e nevojshme.

fig. 16 Për ta hequr shportën, lironi 4 kapëset (K1) që e fiksojnë në tubat anësorë dhe shkëputni ngjitëset Velcro (K2) nga tubi i pasmë (T6).

fig. 17 Shkëputni 3 kapëset e poshtme dhe tërhiqni fletën e pasme (K3) nga njësia qendrore e frenimit.

fig. 18 Shkëputni të dy grepat e platformës (K4) nga kunjat e tyre përkatëse (T7).

fig. 19 Duke përdorur një kaçavidë ose mjet të ngjashëm (nuk përfshihet), hapni sediljet përpara (K5) dhe njëkohësisht tërhiqni rripat (K6) në të dyja anët.

Për ta montuar përsëri shportën, bëni veprimet e mësipërme sipas radhës së kundërt.

MBAJTËSJA E SHISHES

Shasia është e pajisur me një mbajtës shishe standarde ushqimi (H).

fig. 20 Për të fiksuar mbajtësin e shishes së ushqimit, vendosni udhëzuesin e sipërm në afërsi të grepit (H1) në shasi dhe shtyjeni në trupit e vet derisa të bashkohet plotësisht.

NJËSI SHITESË MBAJTËS PËR SHASINË: KARROCA, NDENJËSJA E KARROCËS SË FËMIJËS DHE NDENJËSJA E MAKINËS (NËSE ËSHTË E PRANISHME)

fig. 21 Shasia mund të përdoret me karrocë dore Aptica, ndenjëse karroce All Season dhe sedilje makine Cab 0+ / Darwin Infant / Darwin Infant Recline, nëse ka.

KARROC APICA

BASHKIMI I KARROCËS SË FËMIJËS ME SHASI

fig. 22 Hiqeni karrocën nga doreza dhe lidheni me shasinë duke e puthitur në të dyja anët e strukturës, dhe vendoseni gjithnjë me orientim nga prindërit.

fig. 23 Pasi të instalohet karroca e fëmijës, kontrolloni nëse llambat treguese (C1) në të dyja pajisjet e bashkimit të jenë **Jeshile**. Nëse janë në pozicionin e **Kuq**, ndryshojeni si duhet karrocën e dorës derisa treguesit të bëhen **Jeshilë**.

fig. 24 **Kujdes: sigurohuni që karroca e dorës të jetë gjithnjë e fiksuar në të dyja anët para se ta tërhiqni lart.**

SHKËPUTJA E KARROCËS SË FËMIJËS ME SHASI

fig. 25 Aktivizoni dorezën (C2) që ndodhet në pjesën e jashtme të karrocës dhe ngrini njëkohësisht, duke e kapur nga doreza.

INSTALIMI I VESHJES SË KAPAKUT

fig. 26 Mbështetileni veshjen e kapakut (C) përreth dorezës, duke e fiksuar me butonat e dedikuara (C3) dhe me shiritin qendror fiksues Velcro (C4).

fig. 27 Përfundojni instalimin duke bashkuar anën e fiksuesit të pasmë Velcro (C5) në karrocën e fëmijës.

RREGULLIMI I DOREZËS DHE KAPAKUT

fig. 28 Për të rregulluar dorezën dhe kapakun e karrocës, shtypni njëkohësisht butonat e brendshëm (C6).

fig. 29 **Kujdes:** Para se ta mbani ose ta ngrini karrocën, kontrolloni gjithmonë që doreza është në pozicion vertikal e dhe e kyçur mirë në të dyja anët.

BASHKIMI I PLATFORMËS

fig. 30 Për të instaluar platformën (D) në karrocë, në fillim fiksoni prixhonorët (D2) dhe pastaj dy butonat me kanal (D3).

fig. 31 Mbyllësja e përparme e platformës (D1) mund të zgjatet dhe fiksohet në një pozicion që mbron fëmijën tuaj nga të ftohtët.

fig. 32 Për të lehtësuar aksesin të fëmija, platforma mund të paloset pjesërisht, duke shkëputur vetëm prixhonorët anësorë (D2). Platforma qëndron e fiksuar në karrocë përmes dy butonave me kanal (D3).

PËRSHTATJA E MBËSHTETËSES

fig. 33 Aktivizoni dorezën (C6) për të rregulluar mbështetësen e pasme: pasi të arrihet pozicioni i dëshiruar, vendoseni dorezën në pozicionin e njesjes.

VENTILIMI I KARROCËS SË FËMIJËVE

Karroca Aptica ka një sistem ventilimi të koordinuar.



fig. 34 Ventilimi i bazës mund të rregullohet duke përdorur dorezën (C7) përpara.

fig. 35 Nëse janë të pranishme: Dy pjesët e rjetës në pjesën e pasme dhe në kapak lejojnë qarkullim më të madh të ajrit brenda karrocës së fëmijës.

MIRËMBAJTJA E DYSHEKUT DHE VESHJES SË BRENDSHME

Këshillohet që dysheku dhe veshja e brendshme të hiqen periodikisht për mirëmbajtje të duhur.

fig. 36 Për të hequr veshjen e brendshme thjesht lirojeni nga cepi i karrocës.

MIRËMBAJTJA E VESHJES SË KARROCËS SË FËMIJËS

fig. 37 Nëse është e nevojshme që ta hiqni kapakun e karrocës, thjesht ngrieni duke i shkëputur rripat e perimetrit nga vendet e tyre në strukturë.

fig. 38 Kur e montoni përsëri, sigurohuni që dy liqet elastike (C8) të montohen në mënyrë perfekte poshtë liqeve të poshtme (C9) në të dyja mjetet bashkuese.

Kujdes! Pozicionimi jo korrekt i veshëve elastikë mund të pengojë bashkimin e duhur të karrocës me shasinë.

NDENJËSJA E KARROCËS SË FËMIJËS ALL SEASON

BASHKIMI I NDENJËSES SË KARROCËS SË FËMIJËS ME SHASI

fig. 39 Bashkoheni ndenjësen e karrocës së fëmijës (E) në shasi, duke e pozicionuar në trupat e dedikuara në të dyja anët e strukturës.

RREGULLIMI I MBËSHTETËSES SË PASME

fig. 40 Mbështetësja mund të rregullohet në 4 pozicione; përdorni pajisjen qendrore (E1) dhe çojeni mbështetësen në pozicionin e dëshiruar.

fig. 41 **Kujdes:** sigurohuni që ndenjësja e karrocës të jetë gjithnjë e fiksuar në të dyja anët para se ta tërhiqni lart.

SHKËPUTJA E NDENJËSES SË KARROCËS SË FËMIJËS ME SHASI

fig. 42 Aktivizoni dorezën (E2) dhe ngrini njëkohësisht ndenjësen e karrocës së fëmijës nga shasia.

Kujdes: në asnjë rrethanë mos e bëni këtë operacion kur foshnja është brenda.

fig. 43 Ndenjësja e karrocës mund të përdoret qoftë e drejtuar nga prindi, qoftë nga rruga.

RREGULLIMI I MBËSHTETËSES SË KËMBËS

fig. 44 Për ta ulur mbështetësen, përdorni të dyja levat (E3) që ndodhen në pjesën e poshtme dhe shtypini poshtë njëkohësisht.

fig. 45 Për ta ngritur mbështetësen, thjesht ngrieni lart dhe ajo mbyllet automatikisht në pozicion.

RRIPAT E SIGURISË

fig. 46 Sigurohuni që rripat e sigurisë të jenë futur në çengelat në lartësinë e supit ose pak më lart. Nëse pozicioni nuk është i saktë, hiqni rripat nga çifti i parë i çengelave dhe futni sërish në të dytin.

Pozicionojini të dy rripat e shpinës në të njëjtën lartësi.

fig. 47 Vendosni dy anët e rripave të pasmë (E4) dhe të rripit të mesit (E5) në tokëzën e mesit (E6).

fig. 48 Përdoreni gjithnjë rripin e mesit së bashku me rripat e shpinës, duke i rregulluar si duhet.

Kujdes! Mosndjekja e këtyre masave mund të bëjë që fëmija të rrezohet ose të dalë jashtë me rrezeqe lëndimi serioze.

Kujdes: rregulloni lartësinë dhe gjatësinë e pajimit sipas rritjes së fëmijës.

VENDOSJA E SHUFRËS SË DORËS

fig. 49 Për ta vendosur shufrën kundër përplasjeve (G), vendoseni në hapësirat e posaçme (G2) në ndenjësen e karrocës derisa të fiksohet.

fig. 50 Parmaku mund të hapet në njërin anë ose të hiqet plotësisht; për ta hapur, shtypni butonin (G1) dhe hiqeni nga trupi, përsëritni procedurën në anën tjetër.

BASHKIMI I KAPAKUT TË KARROCËS SË FËMIJËS

fig. 51 Për të fiksuar mbulesën (J), pozicionohuni te pikat bashkuese anësore (J1) mbi ndenjësja, vendosni rripin (J2) dhe shtypni fort derisa të fiksohet plotësisht.

fig. 52 Në fillim mbrërtheni kapëset (J3) në pikat bashkuese anësore (J1), më pas të gjitha kopsat e pasme (J4) te mbështetësja e shpinës.

fig. 53 Për të rregulluar kapakun, thjesht shoqërojeni në pozicionin e dëshiruar.

fig. 54 Kapaku ka një pjesë shtesë doku dhe hije kundër diellit që zgjerojnë shkallën e mbulimit, duke përmirësuar mbrojtjen nga dielli.

SHKËPUTJA E KAPAKUT NGA KARROCA E FËMIJËS

fig. 55 Për ta hequr kapakun (J) nga ndenjësja e karrocës, hiqni të gjithë butonat (J4) që e fiksojnë te mbështetësja e shpinës.

fig. 56 Hiqini dy kapëset (J3) që e fiksojnë kapakun me bashkimet anësore (J1), më pas (J2) nga bashkimet, duke e tërhequr fort nga të dyja anët.

MIRËMBAJTJA E COPËS SË ÇATISË

Astari i çatisë mund të hiqet për të bërë të mundur mirëmbajtjen e duhur.

fig. 57 Pasi kapaku të jetë liruar nga karroca, thjesht tërhiqni rripin e brendshëm (J2).

MBYLLJA E SHASISË ME NDENJËSEN E KARROCËS SË FËMIJËS TË BASHKUAR (KONFIGURIMI I KARROCËS)

Shasia mund të mbyllet me ndenjësen e karrocës të lidhur, qoftë e drejtuar nga prindi, qoftë nga rruga.

Drejtimi nga prindi

fig. 58 Para se ta mbyllni karrocën, paloseni mbulesën, anojeni mbështetësen te pozicioni më horizontal i saj, dhe më pas mbylleni plotësisht karrocën siç tregohet më sipër.

DREJTIMI NGA RRUGA

fig. 59 Para se ta mbyllni karrocën, paloseni mbulesën dhe çojeni mbështetësen e shpinës komplet përpara, më pas mbylleni karrocën siç tregohet më sipër.

COMFORT COVER

Ndenjësja e karrocës All Season është e pajisur si opsion standard me Comfort Cover.

Mbulesa, e cila është krijuar që ta bëjë shëtitjen e fëmijës më të rehatshëm, si edhe për të garantuar mbrojtje shtesë gjatë sezonit të ftohtë, mund të hiqet me lehtësi.

fig. 60 Për ta hequr, thjesht lironi dy kapëset (E7) që fiksojnë panelet anësore të tapicerisë me shasinë, duke liruar kështu dy platformat anësore (E8).

fig. 61 Hiqni rripat e pasmë nga të dy rripat e supave, më pas tërhiqni ato dhe rripat e mesit nga hapësirat e siguruar.

fig. 62 Hiqni mbulesën (F) nga mbështetësja e shpinës duke tërhequr rripat e supave nga vendet e tyre përkatëse. Bëni kujdes për ta hequr siç duhet te mjeti i rregullimit të pasmë (E1).

MIRËMBAJTJA E VESHJES SË KARROCËS SË FËMIJËS

Rekomandohet që ta hiqni astarin rregullisht për të bërë punët e duhura të mirëmbajtjes.

Për ta bërë më të lehtë heqjen e mbulesës, në fillim hiqni mbulesën, shufrën e përplasjeve dhe Comfort Cover.

fig. 63 Shkëputni dy kapëset e poshtme (E9) që fiksojnë mbulesën te ndenjësja.

fig. 64 Lironi dy kopsat anësore (E7), hiqni panelet anësore nga vendet e tyre, më pas mbulesën nga mbështetësja e këmbëve.

fig. 65 Hiqni rripin e mesit të këmbëve nga vata mbrojtëse, duke e liruar nga lidhësja elastike, dhe më pas nga vendi në ndenjësje.

fig. 66 Tërhiqni rripat e pjesës së poshtme të shpinës nga vendi në mes të mbështetëses së shpinës.

fig. 67 Shkoposni dy rripat (E10) që fiksojnë mbulesën te struktura e mesit, më pas tërhiqni dy rripat (E11) nga vendet përkatëse (E12).

fig. 68 Lironi mbulesën nga bashkimet anësore të mbulesës, tërhiqni rripat e pasmë nga vendet në mbulesë, më pas tërhiqni nga struktura e pasme.

HEQJA/INSTALIMI I SISTEMIT TË SIGURISË

Karroca All Season është e pajisur me një sistem sigurie i cili mund të hiqet nëse është e nevojshme.

fig. 69 Për ta hequr rripin e mesit të këmbëve, tërhiqeni unazën e poshtme (E13) nga vendi në ndenjësje (E14).

fig. 70 Për të hequr rripin e pasmë, shtyjini rripat te hapësira në mbështetësen e shpinës (E15) dhe tërhiqni një pjesë fort derisa unaza (E16) të lirohet nga vendet. Më pas hiqini unazën (E16) nga vendet e tyre (E15) dhe tërhiqni rripin komplet.

fig. 71 Për t'i hequr rripat e pasmë, thjesht tërhiqni nga unazat metalike (E17) që i fiksojnë te tubi i mbështetëses së shpinës.

fig. 72 Për të montuar rripin e mesit të këmbëve, montojeni unazën e poshtme (E13) vetëm te vendi në ndenjësje (E14). Unaza e poshtme (E18) duhet të qëndrojë në pjesën e jashtme.

fig. 73 Për të montuar përsëri rripin e pasmë të poshtëm, futni unazën (E16) te vendi përkatës në mbështetësen e shpinës dhe pasi të jetë pozicionuar nën një prej vendeve kapëse (E19), shtyjini fort në vend.

fig. 74 Për t'i vendosur përsëri rripat e shpinës, mbështillini veç e veç anëmbanë tubit të mbështetëses së shpinës, duke u siguruar që të mos kthehen ose përdridhen.

fig. 75 Vendosni secilin rrip te unaza metalike përkatëse (E17), duke bërë kujdes që të pozicionohen jashtë mjetit të

rregullimit të mbështetëses së shpinës (E1).

Kujdes! Pozicionojini lidhëset e shpinës gjithnjë në të njëjtën lartësi.

fig. 76 Kujdes! Sigurohuni që të gjithë rripat të jenë lidhur si duhet me ndenjësen e karrocës duke i tërhequr një nga një.

MUFTJA E KËMBËS (nëse ka)

fig. 77 Pozicionojeni muften e këmbës (L), duke e kaluar poshtë shufrës së parabolit, dhe bashkoni prixhonerët (L1).

fig. 78 Mbyllësja e muftës së këmbës mund të zgjerohet dhe bashkohet në një pozicion të përshtatshëm për mbrojtjen e fëmijës nga të ftohtët, duke e fiksuar me kunjat anësore të jashtme në elementët përkatës (L2) në mbulesë.

fig. 79 Muftja e karrocës mund të përdoret qoftë e drejtuar nga prindi, qoftë nga rruga.

MBULESA E SHIUT (nëse ka)

fig. 80 Për të vendosur mbulesën e shiut (M), pozicionojeni mbi kapak dhe mbyllini të dyja kopsat (M1) në anët e ndenjësjes së karrocës.

fig. 81 Pastaj kapini brezat (M2) përreth tubave të përparmë në grupin e rrotës.

NDENJËSJA E FËMIJËS CAB 0+ / DARWIN INFANT / DARWIN INFANT RECLINE (nëse ka)

BASHKIMI I NDENJËSES SË MAKINËS ME SHASINË

fig. 82 Hiqeni ndenjësen e karrocës nga doreza dhe lidhjeni me shasinë duke e puthitur në të dyja anët e strukturës, dhe vendoseni gjithnjë me orientim nga prindërit.

fig. 83 Kujdes: sigurohuni që ndenjësen e fëmijës të makinës të jetë gjithnjë e fiksuar në të dyja anët para se ta tërhiqni lart.

SHKËPUTJA E NDENJËSES SË MAKINËS NGA SHASIA

fig. 84 Aktivizoni levën (S1) në ndenjësen e pasme dhe ngrini njëkohësisht atë nga shasia, duke e kapur me dorezë. Për ta përdorur siç duhet ndenjësen e fëmijës të makinës, referojuni manualit të dedikuar.

ΠΡΟΕΙΔΟΠΟΙΗΣΕΙΣ



**• ΣΗΜΑΝΤΙΚΟ - ΔΙΑΒΑΣΤΕ
ΠΡΟΣΕΚΤΙΚΑ ΚΑΙ ΦΥΛΑΞΤΕ
ΓΙΑ ΜΕΛΛΟΝΤΙΚΗ**

ΑΝΑΦΟΡΑ.

**ΑΝ ΔΕΝ ΘΗΡΕΙΤΕ ΜΕ ΠΡΟΣΟΧΗ ΤΙΣ
ΠΑΡΟΥΣΕΣ ΟΔΗΓΙΕΣ, ΜΠΟΡΕΙ ΝΑ
ΤΕΘΕΙ ΣΕ ΚΙΝΔΥΝΟ Η ΑΣΦΑΛΕΙΑ
ΤΟΥ ΠΑΙΔΙΟΥ ΣΑΣ.**

**• Η ΑΣΦΑΛΕΙΑ ΤΟΥ ΠΑΙΔΙΟΥ
ΑΠΟΤΕΛΕΙ ΔΙΚΗ ΣΑΣ ΕΥΘΥΝΗ.**

**• ΠΡΟΣΟΧΗ! ΜΗΝ ΑΦΗΝΕΤΕ ΠΟΤΕ
ΤΟ ΠΑΙΔΙ ΧΩΡΙΣ ΕΠΙΤΗΡΗΣΗ:
ΜΠΟΡΕΙ ΝΑ ΕΙΝΑΙ ΕΠΙΚΙΝΔΥΝΟ.
ΟΤΑΝ ΧΡΗΣΙΜΟΠΟΙΕΙΤΕ ΤΟ
ΠΡΟΪΟΝ, ΕΧΕΤΕ ΤΗΝ ΠΡΟΣΟΧΗ ΣΑΣ
ΤΕΤΑΜΕΝΗ.**

**• ΓΙΑ ΝΑ ΑΠΟΦΥΓΕΤΕ ΣΟΒΑΡΟΎΣ
ΤΡΑΥΜΑΤΙΣΜΟΎ Λ'ΟΓΩ
ΠΤΩΣΗΣ ΚΑΙ/Η ΟΛΪΣΘΗΣΗΣ,
ΧΡΗΣΙΜΟΠΟΙΕΙΤΕ ΠΑΝΤΑ
ΤΙΣ ΖΩΝΕΣ ΑΣΦΑΛΕΙΑΣ
ΣΩΣΤΑ ΚΟΥΜΠΩΜΕΝΕΣ ΚΑΙ
ΡΥΘΟΜΙΣΜΕΝΕΣ.**

ΠΟΡΤ ΜΠΕΜΠΕ

• Αυτό το προϊόν είναι κατάλληλο για νεογέννητα και μωρά έως 9 κιλά.

ΚΑΘΙΣΜΑ

• Σύμφωνα με την Νομοθεσία EN 1888-2:2018 + A1:2022 το προϊόν αυτό είναι κατάλληλο για παιδιά από τη γέννηση μέχρι βάρος 22 κιλά ή ηλικίας 4 ετών, ανάλογα με την κατάσταση που εμφανίζεται πρώτη.

• Το προϊόν είναι εγκεκριμένο για παιδιά έως 22 κιλά με το κάθισμα του καροτσιού στραμμένο προς το δρόμο. Συνιστάται η χρήση του καθίσματος καροτσιού που βλέπει προς τη μητέρα κατά τους πρώτους μήνες της ζωής του παιδιού και οπωσδήποτε όχι πάνω από τα 15 κιλά.

ΚΑΘΙΣΜΑ ΑΥΤΟΚΙΝΗΤΟΥ

• Αυτό το προϊόν είναι κατάλληλο για νεογέννητα και μωρά έως 13 κιλά.

• Συνιστάται να ρυθμίζετε την πλάτη του πορτ-μπεμπέ και/ή του καθίσματος του καροτσιού στην πιο κεκλιμένη θέση όταν χρησιμοποιείται με νεογέννητα παιδιά.

• Το πλαίσιο Artica Inglesina χρησιμοποιείται αποκλειστικά σε συνδυασμό με το κάθισμα καροτσιού All Season, το πορτ-μπεμπέ Maxi Artica και τα παιδικά καθίσματα αυτοκινήτου Cab 0+ και Darwin Infant και Darwin Infant Recline. Στην

περίπτωση αμφιβολίας συμβουλευτείτε την ιστοσελίδα inglesina.com ή απευθυνθείτε στον εξουσιοδοτημένο διανομέα ή στο τμήμα εξυπηρέτησης πελατών της Inglesina.

ΚΑΡΟΤΣΙ - TRAVEL SYSTEM

• ΠΡΟΣΟΧΗ ΜΗΝ ΑΦΗΝΕΤΕ ΠΟΤΕ ΤΟ ΠΑΙΔΙ ΧΩΡΙΣ ΕΠΙΤΗΡΗΣΗ.

• ΠΡΟΣΟΧΗ ΠΡΙΝ ΑΠΟ ΤΗ ΧΡΗΣΗ, ΒΕΒΑΙΩΘΕΙΤΕ ΌΤΙ ΤΟ ΠΡΟΪΟΝ ΕΙΝΑΙ ΕΝΤΕΛΩΣ ΑΝΟΙΧΤΟ ΚΑΙ ΌΤΙ ΌΛΑ ΤΑ ΕΞΑΡΤΗΜΑΤΑ ΑΓΚΪΣΤΡΩΣΗΣ ΚΑΙ ΑΣΦΑΛΕΙΑΣ ΈΧΟΥΝ ΤΟΠΟΘΕΤΗΘΕΪ ΣΩΣΤΑ.

• ΠΡΟΣΟΧΗ ΓΙΑ ΝΑ ΑΠΟΦΥΓΕΤΕ ΤΡΑΥΜΑΤΙΣΜΟΥΣ, ΒΕΒΑΙΩΘΕΙΤΕ ΟΤΙ ΤΑ ΠΑΙΔΙΑ ΒΡΙΣΚΟΝΤΑΙ ΜΑΚΡΙΑ ΟΤΑΝ ΑΝΟΙΓΕΙ ΚΑΙ ΚΛΕΙΝΕΙ ΑΥΤΟ ΤΟ ΠΡΟΪΟΝ.

• ΠΡΟΣΟΧΗ ΜΗΝ ΑΦΪΗΝΕΤΕ ΤΟ ΠΑΙΔΪ ΝΑ ΠΑΪΞΕΙ ΜΕ ΤΟ ΠΑΡΌΝ ΠΡΟΪΟΝ.

• ΠΡΟΣΟΧΗ ΧΡΗΣΙΜΟΠΟΙΕΙΤΕ ΠΑΝΤΑ ΤΙΣ ΖΩΝΕΣ ΑΣΦΑΛΕΙΑΣ.

• ΠΡΟΣΟΧΗ ΤΟ ΠΑΡΌΝ ΚΑΡΟΤΣΆΚΙ ΔΕΝ ΕΙΝΑΙ ΚΑΤΆΛΛΗΛΟ ΓΙΑ ΝΑ ΤΡΈΧΕΤΕ Ή ΝΑ ΠΑΤΙΝΑΡΕΤΕ.

• ΑΥΤΟ ΤΟ ΠΡΟΪΟΝ ΠΡΕΠΕΙ ΝΑ ΧΡΗΣΙΜΟΠΟΙΕΙΤΑΙ ΜΟΝΟ ΟΤΑΝ ΠΕΡΠΑΤΑΤΕ.

• ΠΡΟΣΟΧΗ ΕΛΕΓΞΕΤΕ ΑΝ ΤΟ ΠΟΡΤ-ΜΠΕΜΠΕ Ή ΤΟ ΚΑΘΙΣΜΑ ΠΕΡΙΠΑΤΟΥ Ή ΤΟ ΠΑΙΔΙΚΟ ΚΑΘΙΣΜΑ ΑΥΤΟΚΙΝΗΤΟΥ ΕΧΟΥΝ ΣΤΕΡΕΩΘΕΙ ΣΩΣΤΑ ΠΡΙΝ ΑΠΟ ΤΗ ΧΡΗΣΗ.

• ΓΙΑ ΝΑ ΑΠΟΦΥΓΕΤΕ ΑΤΥΧΗΜΑΤΑ, ΒΕΒΑΙΩΘΕΙΤΕ ΟΤΙ ΤΟ ΑΥΤΟΚΙΝΗΤΟ ΕΙΝΑΙ ΜΑΚΡΥΑ ΑΠΟ ΠΟΡΤΕΣ ΠΟΥ ΚΛΕΙΝΟΥΝ ΑΥΤΟΜΑΤΑ (Π.Χ. ΤΡΕΝΑ, ΑΣΑΝΣΕΡ).

• Για να αποφύγετε σοβαρές ζημιές από πτώσεις ή ολίσθηση, χρησιμοποιείτε πάντοτε το σύστημα συγκράτησης

κατάλληλα ρυθμισμένο.

- Η σωστή χρήση του συστήματος πρόδωσης με τις ζώνες ασφαλείας δεν αντικαθιστά την κατάλληλη επίβλεψη από έναν ενήλικα.
- Να θυμάστε ότι η μπάρα προστασίας δεν αποτελεί σύστημα ασφαλείας. Να χρησιμοποιείτε πάντα το σύστημα πρόδωσης με τις ζώνες ασφαλείας.
- Μην σηκώνετε το καρτσάκι μόνο της μπάρας προστασίας καθώς μπορεί να απαγκιστρωθεί.

ΠΟΡΤ ΜΠΕΜΠΕ

- **ΤΟ ΠΟΡΤ-ΜΠΕΜΠΕ ΕΙΝΑΙ ΚΑΤΑΛΛΗΛΟ ΓΙΑ ΠΑΙΔΙΑ ΠΟΥ ΔΕΝ ΜΠΟΡΟΥΝ ΝΑ ΠΑΡΑΜΕΙΝΟΥΝ ΚΑΘΙΣΜΕΝΑ ΑΠΟ ΜΟΝΑ ΤΟΥΣ, ΝΑ ΓΥΡΙΣΟΥΝ ΚΑΙ ΔΕΝ ΜΠΟΡΟΥΝ ΝΑ ΣΗΚΩΘΟΥΝ ΣΤΗΡΙΖΟΜΕΝΑ ΣΤΑ ΧΕΡΙΑ Ή ΣΤΑ ΓΟΝΑΤΑ. ΜΕΓΙΣΤΟ ΒΑΡΟΣ ΠΑΙΔΙΟΥ: 9 ΚΙΛΑ.**
- **ΜΗΝ ΕΠΙΤΡΕΠΕΤΑΙ ΣΕ ΑΛΛΑ ΠΑΙΔΙΑ ΝΑ ΠΑΙΖΟΥΝ ΧΩΡΙΣ ΕΠΙΤΗΡΗΣΗ ΚΟΝΤΑ ΣΤΟ ΠΟΡΤ-ΜΠΕΜΠΕ.**
- **ΜΗΝ ΤΟ ΧΡΗΣΙΜΟΠΟΙΗΣΕΤΕ ΕΑΝ ΤΟ ΠΟΡΤ-ΜΠΕΜΠΕ ΕΜΦΑΝΙΖΕΙ ΣΠΑΣΜΕΝΑ, ΧΑΛΑΣΜΕΝΑ ΜΕΡΗ Ή ΛΕΙΠΟΥΝ ΚΟΜΜΑΤΙΑ.**

• Μην χρησιμοποιείτε και μην προσθέτετε κάποιο άλλο στρωματάκι εκτός από αυτό που παρέχεται μαζί με το πορτ-μπεμπέ ή που είναι συγκεκριμένο από τον κατασκευαστή.

- **ΚΙΝΔΥΝΟΣ ΑΣΦΥΞΙΑΣ** για τα παιδιά. Πάντα να ελέγχετε ότι υπάρχει επαρκής χώρος γύρω από το πρόσωπο του παιδιού προκειμένου να αποτρέψετε εμπόδια ροής του αέρα. Τα κορδόνια μπορεί να αποτελέσουν αιτία στραγγαλισμού. Μην τοποθετείτε αντικείμενα με σχοινιά γύρω από τον λαιμό του παιδιού, όπως κορδόνια ή κορδέλες γιακουκούλες ή πιπίλες. Μην τοποθετείτε σχοινιά ή κορδόνια πάνω στο προϊόν ή στα παιχνίδια.

Μην αφήνετε μαλακά αντικείμενα, λούτρινα παιχνίδια, προστατευτικά και μαξιλάρια μέσα στο πορτ-μπεμπέ, διότι θα μπορούσαν να γίνουν επικίνδυνα.

- Το πορτ μπεμπέ Inglesina Maxi Artica μπορεί να χρησιμοποιηθεί μόνο με το Standup Inglesina.

• Όταν το μωρό είναι μέσα στο πορτ-μπεμπέ το κεφάλι του δεν θα πρέπει ποτέ να βρίσκεται πιο χαμηλά από το σώμα.

- Ελέγξτε αν η χειρολαβή μεταφοράς βρίσκεται σε κάθετη θέση και σωστά στερεωμένη στις δύο πλευρές, πριν σηκώσετε ή μεταφέρετε το πορτ-μπεμπέ.

• Πριν σηκώσετε ή μεταφέρετε το πορτ-μπεμπέ, να ελέγχετε πάντοτε ότι η πλάτη είναι ρυθμισμένη στη χαμηλότερη θέση.

- Πριν από τη χρήση βεβαιωθείτε ότι το πορτ-μπεμπέ είναι σωστά συνδεδεμένο στο πλαίσιο τραβώντας τη χειρολαβή προς τα πάνω.

• Το πορτ-μπεμπέ μπορεί να χρησιμοποιηθεί ως σύστημα συγκράτησης για τη μεταφορά μέσα σε αυτοκίνητο μόνο εάν είναι εφοδιασμένο με το κατάλληλο κιτ (Kit Auto Maxi).

Το σύστημα μιάτων του κιτ αυτοκινήτου πρέπει να αφαιρεθεί ή να κρυφτεί όταν χρησιμοποιείτε το πορτ-μπεμπέ εκτός από τη μεταφορά μέσα σε αυτοκίνητο, για περιόδους

ύπνου χωρίς την επίβλεψη ενός ενήλικα (δείτε το εγχειρίδιο του Kit Auto).

- Η λαβή και το κάτω μέρος του πορτ-μπεμπέ πρέπει να ελέγχονται τακτικά για τυχόν σημάδια ζημιάς ή φθοράς.

ΧΡΗΣΗ ΤΟΥ ΠΟΡΤ-ΜΠΕΜΠΕ ΧΩΡΙΣ ΤΟ ΠΛΑΙΣΙΟ

- **ΑΥΤΟ ΤΟ ΠΡΟΙΟΝ ΕΙΝΑΙ ΚΑΤΑΛΛΗΛΟ ΜΟΝΟ ΓΙΑ ΠΑΙΔΙΑ ΠΟΥ ΔΕΝ ΜΠΟΡΟΥΝ ΝΑ ΠΑΡΑΜΕΙΝΟΥΝ ΚΑΘΙΣΜΕΝΑ ΑΠΟ ΜΟΝΑ ΤΟΥΣ.**
- **ΝΑ ΧΡΗΣΙΜΟΠΟΙΕΙΤΑΙ ΜΟΝΟ ΕΠΑΝΩ ΣΕ ΜΙΑ ΟΡΙΖΟΝΤΙΑ, ΕΠΙΠΕΔΗ, ΣΤΑΘΕΡΗ ΚΑΙ ΣΤΕΓΝΗ ΕΠΙΦΑΝΕΙΑ.**
- **ΚΙΝΔΥΝΟΣ ΠΤΩΣΗΣ:** Οι κινήσεις του παιδιού μπορεί με μετακινήσουν το προϊόν. Ποτέ μην τοποθετείτε το προϊόν κοντά σε άκρες τραπεζιών, πάγκων εργασίας ή ανυψωμένων επιφανειών.
- **ΚΙΝΔΥΝΟΣ ΑΣΦΥΞΙΑΣ:** Το προϊόν μπορεί να ανατραπεί επάνω σε μαλακές επιφάνειες και να πνίξει το παιδί. ΠΟΤΕ μην τοποθετείτε το προϊόν επάνω σε κρεβάτια, καναπέδες ή άλλες μαλακές επιφάνειες.

ΑΣΦΑΛΕΙΑ

• Πριν τη συναρμολόγηση, βεβαιωθείτε ότι το προϊόν και όλα τα εξαρτήματά του δεν παρουσιάζουν κάποια βλάβη λόγω της μεταφοράς. Αν συμβαίνει κάτι τέτοιο, δεν πρέπει να χρησιμοποιήσετε το προϊόν και πρέπει να το φυλάξετε μακριά από παιδιά.

• Για την ασφάλεια του παιδιού σας, πριν χρησιμοποιήσετε το προϊόν, αφαιρέστε και πετάξτε όλες τις πλαστικές σακούλες και όλα τα υλικά συσκευασίας και φυλάξτε τα οπωσδήποτε μακριά από νεογέννητα και παιδιά.

• Αυτό το προϊόν πρέπει να χρησιμοποιείται μόνο με ένα παιδί.

• Πριν από τη χρήση:

- βεβαιωθείτε ότι το προϊόν έχει συναρμολογηθεί κατάλληλα, ότι όλα τα εξαρτήματά του είναι σωστά στερεωμένα και ότι έχουν τοποθετηθεί όλοι οι μηχανισμοί. Βεβαιωθείτε ότι η επένδυση έχει συναρμολογηθεί σωστά επάνω στον σκελετό.
- βεβαιωθείτε ότι το πλαίσιο είναι τελειώς ανοικτό και ότι όλοι οι μηχανισμοί στερέωσης έχουν τοποθετηθεί.
- βεβαιωθείτε ότι το πορτ-μπεμπέ, το κάθισμα του καρτσάκι ή το παιδικό κάθισμα αυτοκινήτου έχουν στερεωθεί σωστά τραβώντας τα προς τα επάνω.

• Να είστε προσεκτικοί όταν ανοίγετε και κλείνετε το προϊόν για να αποφυγείτε την παγίδευση των δακτύλων. Ακολουθήστε πιστά τις οδηγίες όπως υποδεικνύονται στις εικόνες του εγχειρίδιου.

- Μην ανοίγετε, κλείνετε ή αποσυναρμολογείτε το προϊόν ή

επιχειρείτε αυτές τις ενέργειες με το παιδί μέσα.

- Προσέξτε πάντα ιδιαίτερα όταν εκτελείτε αυτές τις ενέργειες με το παιδί δίπλα σας.
- Κατά τη διάρκεια αυτών των εργασιών, μπορεί να προκληθεί παγίδευση ή τραυματισμός των δακτύλων.
- Βεβαιωθείτε ότι το φρένο είναι πάντα ενεργοποιημένο όταν βάζετε ή σηκώνετε το παιδί από το κάθισμα/πορτ μπεμπέ, όταν σταματάτε και όταν συναρμολογείτε/αφαιρείτε τα εξαρτήματα.
- Χρησιμοποιείτε πάντα το φρένο ακόμα και όταν σταματάτε για μικρό χρονικό διάστημα.
- Όταν το σταθμεύσετε, ελέγξτε αν το φρένο έχει ενεργοποιηθεί σωστά, μετακινώντας το προϊόν εμπρός και πίσω. Βεβαιωθείτε ότι και οι δύο τροχοί έχουν ενεργοποιημένα τα φρένα.
- Ποτέ μην τοποθετείτε το προϊόν κοντά σε σκάλες ή σκαλιά, ακόμη και αν έχει εφαρμοστεί το φρένο, καθώς οι κινήσεις του παιδιού μπορεί να προκαλέσουν ολίσθηση του προϊόντος.
- Μην αφήνετε το πλαίσιο με στερεωμένο το κάθισμα του καροτσιού/πορτ-μπεμπέ/παιδικού καθίσματος επάνω σε κεκλιμένο επίπεδο όταν το παιδί βρίσκεται μέσα σε αυτό, ακόμα και όταν έχετε ενεργοποιήσει το φρένο. Η απόδοση των φρένων περιορίζεται στις μεγάλες κλίσεις.
- Μην αφήνετε τη χειρολαβή όταν βρισκόσθε κοντά σε πολυσύχναστους δρόμους, σιδηροδρομικές γραμμές ή σε περιπτώσεις ισχυρού ανέμου, επειδή, ακόμη και αν το φρένο είναι σωστά ενεργοποιημένο, το προϊόν μπορεί να μετακινηθεί.
- Ποτέ μην χρησιμοποιήσετε το πλαίσιο με στερεωμένο το κάθισμα του καροτσιού/πορτ-μπεμπέ/παιδικού καθίσματος αυτοκινήτου για να ανεβείτε ή να κατεβάσετε σκάλες ή κυλιόμενες σκάλες με το παιδί επάνω σε αυτό, επειδή μπορεί να χάσετε ξαφνικά τον έλεγχο του μέσου ή το παιδί να πέσει. Προσέξτε ιδιαίτερα ακόμα και όταν ανεβαίνετε ή κατεβαίνετε ένα σκαλί ή άλλες ανώμαλες επιφάνειες.
- Το μέγιστο φορτίο του καλαθιού αντικειμένων είναι 5 κιλά και αυτό της θήκης για μπιμπερό είναι 0,5 κιλά. Μην χρησιμοποιείτε τη θήκη για μπιμπερό για να μεταφέρετε ζεστά ροφήματα. Μην υπερβαίνετε το συνιστώμενο μέγιστο φορτίο.
- Οποιοδήποτε φορτίο εφαρμοστεί στη χειρολαβή ή/και στην πλάτη ή/και πλαγίως του προϊόντος μπορεί να θέσει σε κίνδυνο τη σταθερότητα του προϊόντος.
- Η τοποθέτηση κατοικίδιων στο προϊόν θα μπορούσε να θέσει σε κίνδυνο τη σταθερότητα του και να προκαλέσει απώλεια της συγκράτησης.
- Να λαμβάνετε υπόψη τους κινδύνους που προκύπτουν από την παρουσία γυμνών φλογών ή άλλων πηγών θερμότητας όπως καλοριφέρ, τζάκια, ηλεκτρικές κουζίνες ή φωταερίου κ.τ.λ.: μην αφήνετε το προϊόν κοντά σε αυτές τις πηγές θερμότητας.
- Βεβαιωθείτε ότι όλες οι πιθανές πηγές κινδύνου (παράδειγμα: σκονιά, ηλεκτρικά καλώδια κ.τ.λ.) βρίσκονται σε σημείο που δεν μπορεί να τα φτάσει το παιδί.
- Μην αφήνετε το προϊόν με το παιδί μέσα σ' αυτό σε σημεία όπου σκονιά, κουρτίνες ή κάτι άλλο μπορεί πιθανόν να χρησιμοποιηθούν από το παιδί για να σκαρφαλώσει ή που μπορεί να γίνουν αιτίες ασφυξίας ή πνιγμού.
- Μην ανυψώσετε ποτέ το πλαίσιο με στερεωμένο το κάθισμα του καροτσιού/πορτ-μπεμπέ/παιδικού καθίσματος αυτοκινήτου εάν το παιδί είναι μέσα.
- **ΠΡΟΣΟΧΗ: ΚΙΝΔΥΝΟΣ ΣΤΡΑΓΓΑΛΙΣΜΟΥ** - Οι λαβές/οι ζώνες της τσάντας πρέπει να διατηρούνται μακριά από το πορτ-μπεμπέ και το κάθισμα του καροτσιού.
- **ΚΙΝΔΥΝΟΣ ΠΤΩΣΗΣ** - Αποφύγετε να αφήνετε τα παιδιά να κάθονται στην πλάτη. Η περιοχή του καθίσματος είναι εκείνη που οριοθετείται από τη ζώνη ασφαλείας.
- Μην αφήνετε ποτέ το παιδί να καθίσει ή να σταθεί όρθιο στο καλάνι, καθώς το προϊόν μπορεί να αναποδογυρίσει και να προκαλέσει σοβαρό τραυματισμό.

• Μην χρησιμοποιείτε το προϊόν αν υπάρχουν σπασίματα ή αν λείπουν εξαρτήματα.

- Ελέγχετε τακτικά το προϊόν και τα εξαρτήματά του για να εντοπίσετε τυχόν σημάδια βλάβης και/ή φθοράς, ζηλώματα και σκισίματα. Σε περίπτωση βλάβης ή κακής λειτουργίας, κρατήστε το προϊόν μακριά από παιδιά, μην το χρησιμοποιείτε και/ή μην επιχειρήσετε να το επισκεύαστε, αλλά επικοινωνήστε αμέσως με τον εξουσιοδοτημένο έμπορο για να ζητήσετε ανταλλακτικά ή επισκευή.
- Μην αφήνετε άλλα παιδιά ή ζώα να παίζουν χωρίς επιτήρηση κοντά στο προϊόν ή να σκαρφαλώνουν πάνω του.
- Οι διαδικασίες συναρμολόγησης, αποσυναρμολόγησης και ρύθμισης πρέπει να πραγματοποιούνται μόνο από ενήλικα άτομα. Βεβαιωθείτε ότι όποιος χρησιμοποιεί το προϊόν (μείμπι σίτερ, παππούδες κ.τ.λ.) γνωρίζει πώς να το χρησιμοποιήσει σωστά. Αυτό το προϊόν πρέπει να χρησιμοποιείται μόνο από ενήλικα.
- Κατά τη διάρκεια των ρυθμίσεων βεβαιωθείτε ότι τα κινούμενα μέρη του προϊόντος δεν έρχονται σε επαφή με το παιδί (παράδειγμα: πλάτη, κουκούλα κτλ.). Βεβαιωθείτε πάντα ότι το φρένο είναι πλήρως ενεργοποιημένο κατά τη διάρκεια αυτών των ρυθμίσεων.
- Μην αφήνετε το παιδί στο πλαίσιο με στερεωμένο το κάθισμα του καροτσιού/πορτ-μπεμπέ/παιδικού καθίσματος όταν ταξιδεύετε με τα μέσα μαζικής μεταφοράς (π.χ. τρένο, λεωφορείο κ.λπ.).
- Μην χρησιμοποιείτε το κάθισμα του καροτσιού ως παιδικό κάθισμα αυτοκινήτου.
- Αφαιρέστε τα περιεχόμενα του καλαθιού πριν κλείσετε το πλαίσιο.
- Όταν δε χρησιμοποιείτε το προϊόν, πρέπει να το βάζετε στην αποθήκη και οπωσδήποτε μακριά από τα παιδιά. Το προϊόν δεν πρέπει να χρησιμοποιείται ως παιχνίδι! Μην αφήνετε το παιδί να παίζει με το παρόν προϊόν.
- Μην στερεώσετε / αφαιρέσετε το κάθισμα του καροτσιού με το παιδί μέσα σε αυτό και μην μεταφέρετε το παιδί μέσα στο κάθισμα ξεχωριστά από το πλαίσιο.
- Αν το προϊόν εκτεθεί για μεγάλο χρονικό διάστημα στον ήλιο, περιμένετε να κρυώσει πριν το χρησιμοποιήσετε.
- Για να αποφύγετε την υπερθέρμανση και τα εγκαύματα, μην εκθέτετε το παιδί σε άμεσο ηλιακό φως για παρατεταμένες περιόδους, ακόμα και αν η κουκούλα είναι τελείως κατεβαμένη.
- Η χρήση του παιδικού καθίσματος αυτοκινήτου μαζί με το πλαίσιο δεν υποκαθιστά ένα πορτ-μπεμπέ ή ένα κρεβάτι. Όταν το παιδί πρέπει να κοιμηθεί είναι πιο σωστό να χρησιμοποιήσετε ένα κατάλληλο καροτσάκι, πορτ-μπεμπέ ή ένα κρεβάτι.

ΚΑΛΥΜΜΑ ΓΙΑ ΤΗ ΒΡΟΧΗ

ΠΡΟΕΙΔΟΠΟΙΗΣΕΙΣ!

- Χρησιμοποιήστε υπό την επίβλεψη ενός ενήλικα.
- Όταν βρίσκεται σε χρήση, βεβαιωθείτε ότι το κάλυμμα για τη βροχή δεν έρχεται σε επαφή με το πρόσωπο του μωρού καθώς θα μπορούσε να προκαλέσει ασφυξία.
- Μην χρησιμοποιείτε ποτέ το κάλυμμα για τη βροχή χωρίς την κουκούλα που το κρατά μακριά από το πρόσωπο του παιδιού. Η σωστή εγκατάσταση του καλύμματος βροχής είναι με την κουκούλα ανοιχτή, όπως φαίνεται στις εικόνες των οδηγιών.
- Χρησιμοποιήστε μόνο μαζί με το προϊόν Inglesina που υποδεικνύεται.
- Μην το χρησιμοποιείτε σε άλλα προϊόντα από εκείνα που συνιστώνται από τον κατασκευαστή.
- Για να αποφύγετε τον κίνδυνο ασφυξίας ή υπερθέρμανσης, μην χρησιμοποιείτε ποτέ το κάλυμμα βροχής στον ήλιο ή σε εσωτερικούς χώρους.
- Πλένεται στο χέρι στους 30° C.

ΣΥΜΒΑΤΙΚΗ ΕΓΓΥΗΣΗ ΤΟΥ ΚΑΤΑΣΚΕΥΑΣΤΗ

- Η Inglesina Baby S.p.A. εγγυάται ότι κάθε προϊόν έχει σχεδιαστεί και κατασκευαστεί σύμφωνα με τις διατάξεις/ κανονισμούς του προϊόντος και την ποιότητα και την ασφάλεια που ισχύουν σήμερα γενικά στις χώρες της Ευρωπαϊκής αγοράς της Κοινότητας.
- Η Inglesina Baby S.p.A. εγγυάται ότι κατά τη διάρκεια και μετά τη διαδικασία παραγωγής, κάθε προϊόν έχει υποβληθεί σε αρκετούς ελέγχους ποιότητας. Η Inglesina Baby S.p.A. εγγυάται ότι κάθε προϊόν κατά τη στιγμή της αγοράς από έναν Εξουσιοδοτημένο Αντιπρόσωπο είναι απαλλαγμένο από ελαττώματα στη συναρμολόγηση ή την κατασκευή.
- Αυτή η εγγύηση δεν εκφράζει τα δικαιώματα που παρέχονται στους καταναλωτές σύμφωνα με την εθνική νομοθεσία, η οποία μπορεί να διαφέρει ανάλογα με τη χώρα στην οποία αγοράσθηκε το προϊόν, οι οποίοι με την οποία, σε περίπτωση διαμάχης, υπερισχύουν σε σχέση με το περιεχόμενο της παρούσας εγγύησης.
- Σε περίπτωση που το προϊόν παρουσιάζει ελαττώματα στα υλικά ή/και κατασκευαστικές ανωμαλίες που διαπιστώνονται τη στιγμή της αγοράς ή κατά τη συνήθη χρήση, σύμφωνα με τα όσα αναφέρονται στο σχετικό εγχειρίδιο χρήσης, Η Inglesina Baby S.p.A. αναγνωρίζει την εγκυρότητα των όρων της εγγύησης για μια περίοδο 24 μηνών μετά από την ημερομηνία αγοράς.
- Η εγγύηση ισχύει μόνο στη χώρα στην οποία αγοράσθηκε το προϊόν και στην περίπτωση που η αγορά έγινε από εξουσιοδοτημένο κατάστημα λιανικής.
- Η εγγύηση αναγνωρίζεται και ισχύει για τον πρώτο ιδιοκτήτη του παρόντος προϊόντος που αγοράσθηκε.
- Η εγγύηση καλύπτει την αντικατάσταση ή επισκευή των ελαττωματικών εξαρτημάτων λόγω κατασκευαστικών ελαττωμάτων εξ αρχής. Η Inglesina Baby S.p.A. διατηρεί το δικαίωμα να αποφασίσει κατά την κρίση της, αν θα εφαρμόσει την εγγύηση μέσω της επισκευής ή της αντικατάστασης του προϊόντος.
- Για να χρησιμοποιήσετε την εγγύηση είναι απαραίτητο να παρουσιάσετε τον σειριακό αριθμό και το αντίγραφο της απόδειξης που εκδόθηκε κατά τη στιγμή της αγοράς του προϊόντος, ελέγχοντας αν επάνω σε αυτή αναφέρεται κατά τρόπο ευανάγνωστο η ημερομηνία αγοράς.
- Αυτοί οι όροι της εγγύησης παύουν να ισχύουν στην περίπτωση που:
 - το προϊόν χρησιμοποιείται με διαφορετικούς τρόπους που δεν αναφέρονται ρητά στο σχετικό εγχειρίδιο χρήσης.
 - το προϊόν χρησιμοποιείται με τρόπο που δεν είναι σύμφωνα με όσα προβλέπονται στο αντίστοιχο εγχειρίδιο.
 - το προϊόν έχει υποστεί επισκευές σε μη εξουσιοδοτημένα και συμβατικά κέντρα σέρβις.
 - το προϊόν έχει υποστεί τροποποιήσεις ή/και παρεμβάσεις τόσο στο δομικό μέρος όσο και στον κλωστοϋφαντουργικό τομέα που δεν έχουν εξουσιοδοτηθεί από τον κατασκευαστή. Ενδεχόμενες τροποποιήσεις απαλλάσσουν την Inglesina Baby S.p.A. από οποιαδήποτε ευθύνη.
 - το ελάττωμα οφείλεται σε αμέλεια ή απρόσεκτη χρήση (π.χ. βίαιες προσκρούσεις των δομικών μερών, έκθεση σε δραστικές χημικές ουσίες, κλπ.).
 - το προϊόν έχει παρουσιάσει φυσιολογική φθορά (π.χ. τροχή, κινούμενα μέρη, ύφασμα) που προκύπτει από μια παρατεταμένη και συνεχή χρήση προγραμματισμένη καθημερινά.
 - το προϊόν έχει χαλάσει, έστω και τυχαία, από τον ίδιο τον ιδιοκτήτη ή από τρίτους (π.χ. στην περίπτωση που αποστέλλεται ως αποσκευή μέσω αεροπλάνων ή άλλων μέσων).
 - το προϊόν αποστέλλεται στον αντιπρόσωπο για σέρβις, χωρίς το πρωτότυπο της απόδειξης αγοράς και/ή χωρίς τον σειριακό αριθμό ή όταν η ημερομηνία αγοράς επάνω

στην απόδειξη και/ή ο σειριακός αριθμός δεν είναι ευανάγνωστα.

- Τυχόν βλάβες που θα προκληθούν από τη χρήση εξαρτημάτων που δεν παρέχονται και/ή δεν είναι εγκεκριμένα από την Inglesina Baby, δε θα καλύπτονται από τους όρους της εγγύησής μας.
- Η Inglesina Baby S.p.A. αποποιείται κάθε ευθύνη για βλάβες σε πράγματα ή άτομα που προκαλούνται από ακατάλληλη και/ή λανθασμένη χρήση του προϊόντος.
- Μετά τη λήξη της περιόδου εγγύησης, η Εταιρεία εξακολουθεί να παρέχει το σέρβις των προϊόντων της έναντι αμοιβής εντός προθεσμίας τεσσάρων (4) ετών από την ημερομηνία της εισαγωγής στην αγορά των ιδίων, μετά την οποία θα αξιολογείται κατά περίπτωση η δυνατότητα παρέμβασης.

ΑΝΤΑΛΛΑΚΤΙΚΑ / ΣΕΡΒΙΣ ΜΕΤΑ ΤΗΝ ΠΩΛΗΣΗ

- Ελέγχετε τακτικά τους μηχανισμούς ασφαλείας για να βεβαιώνετε ότι το προϊόν εξακολουθεί να λειτουργεί σωστά με το πέρασμα του χρόνου. Αν διαπιστώσετε προβλήματα και/ή βλάβες οποιουδήποτε είδους, μη χρησιμοποιήσετε το προϊόν. Επικοινωνήστε αμέσως με τον εξουσιοδοτημένο αντιπρόσωπο ή με τη Μεταγοραστική εξυπηρέτηση πελατών της Inglesina.
- Μη χρησιμοποιείτε ανταλλακτικά ή εξαρτήματα που δεν παρέχονται και/ή σε κάθε περίπτωση δεν είναι εγκεκριμένα από την Inglesina Baby S.p.A.

ΤΙ ΠΡΕΠΕΙ ΝΑ ΚΑΝΕΤΕ ΣΕ ΠΕΡΙΠΤΩΣΗ ΑΝΑΓΚΗΣ ΓΙΑ ΣΕΡΒΙΣ

- Σε περίπτωση ανάγκης για σέρβις του προϊόντος, επικοινωνήστε αμέσως με τον Αντιπρόσωπο Inglesina από τον οποίο αγοράσατε το προϊόν, φροντίζοντας να έχετε τον "Serial Number" του αντίστοιχου προϊόντος που έχετε ζητήσει.
- Έργο του Αντιπροσώπου είναι να έρθει σε επαφή με την Inglesina για να αξιολογήσει τον πιο κατάλληλο τρόπο παρέμβασης σε κάθε περίπτωση και να παράσχει στη συνέχεια την οποιαδήποτε οδηγία.
- Η Υπηρεσία Σέρβις Inglesina διατίθεται σε κάθε περίπτωση να παράσχει όλες τις αναγκαίες πληροφορίες με έγγραφη αίτηση που πρέπει να συμπληρώνεται σε σχετικό έντυπο που διατίθεται στην ιστοσελίδα: inglesina.com - τμήμα Εγγύησης και Σέρβις.

ΣΥΜΒΟΥΛΕΣ ΓΙΑ ΤΟΝ ΚΑΘΑΡΙΣΜΟ ΚΑΙ ΤΗ ΣΥΝΤΗΡΗΣΗ ΤΟΥ ΠΡΟΪΟΝΤΟΣ

- Το παρόν προϊόν χρειάζεται τακτική συντήρηση από τη χρήση.
- Μην ασκείτε ποτέ πίεση σε μηχανισμούς ή κινητά μέρη. Αν δεν γνωρίζετε τι πρέπει να κάνετε, ανατρέξτε στις οδηγίες.
- Μη βάζετε στην αποθήκη το προϊόν αν είναι ακόμη βρεγμένο και μην το αφήνετε σε υγρό περιβάλλον γιατί μπορεί να δημιουργηθεί μούχλα.
- Φυλάσσετε το προϊόν σε στεγνό μέρος.
- Προστατέψτε το προϊόν από τους ατμοσφαιρικούς παράγοντες, νερό, βροχή ή χιόνι. Επίσης, η παρατεταμένη έκθεση στον ήλιο μπορεί να προκαλέσει αλλαγή χρώματος σε πολλά υλικά.
- Αν τυχόν χρησιμοποιήσετε το προϊόν στην παραλία, καθαρίστε το και σκουπίστε το με προσοχή ώστε να αφαιρέσετε την άμμο και το αλάτι καθώς θα μπορούσε να σκουριάσει.
- Καθαρίστε τα πλαστικά και μεταλλικά μέρη με ένα υγρό πανί ή ένα ήπιο καθαριστικό. Μη χρησιμοποιείτε διαλύτες, αμμωνία ή βενζίνη.
- Στεγνώστε με προσοχή τα μεταλλικά τμήματα έπειτα από τυχόν επαφή με το νερό, για να μη σχηματιστεί σκουριά.
- Διατηρήστε καθαρά όλα τα κινητά μέρη και αν χρειαστεί

περάστε τα με ένα ελαφρύ λιπαντικό.

ΣΥΜΒΟΥΛΕΣ ΓΙΑ ΤΟΝ ΚΑΘΑΡΙΣΜΟ ΤΗΣ ΥΦΑΣΜΑΤΙΝΗΣ ΕΠΕΝΔΥΣΗΣ

- Σας συνιστούμε να πλένετε την επένδυση χωριστά από τα άλλα υφάσματα.
- Νανεύστε περιοδικά τα υφασμάτινα μέρη με μια μαλακιά βούρτσα για ρούχα.
- Ακολουθήστε τις οδηγίες πλυσίματος της υφασμάτινης επένδυσης που αναγράφονται στις κατάλληλες ετικέτες.



Πλένετε στο χέρι με κρύο νερό



Μη χρησιμοποιείτε χλωρίνη



Μη στεγνώνετε σε στεγνωτήριο



Στεγνώστε απλώνοντας σε σκιερό μέρος



Μη σιδερώνετε



Αποφύγετε το στεγνό καθάρισμα

Χωρίς στύψιμο

- Στεγνώστε εντελώς την υφασμάτινη επένδυση πριν τη χρησιμοποιήσετε ή την επανατοποθετήσετε.
- Για την αποφυγή τυχόν σχηματισμού μούχλας, σας συνιστούμε να αερίζετε περιοδικά το πορτ μπεμπέ. Πιο συγκεκριμένα, αφαιρείτε την Υφασμάτινη επένδυση από το πλαίσιο και περνάτε τη βάση με ένα στεγνό πανάκι.

ΟΔΗΓΙΕΣ

ΚΑΤΑΛΟΓΟΣ ΕΞΑΡΤΗΜΑΤΩΝ

Εικ. 1

ΠΛΑΙΣΙΟ ΑΡΤΙΣΑ

- A** Οπίσθιοι τροχοί
B Μπροστινοί τροχοί

ΠΟΡΤ ΜΠΕΜΠΕ ΑΡΤΙΣΑ

- C** Επένδυση κουκούλας
D Κάλυμμα πορτ μπεμπέ

ΚΑΡΟΤΣΙ ALL SEASON

- E** Κάθισμα καροτσιού
F Comfort Cover
G Προστατευτική μπάρα
J Κουκούλα

ΑΞΕΣΟΥΑΡ

- H** Θήκη μπιμπερό
K Καλάθι για διάφορα αντικείμενα
L Καλυμμα ποδιών (αν διατίθεται)
M Προστατευτικό κάλυμμα για τη βροχή (αν διατίθεται)

ΚΑΘΙΣΜΑ ΑΥΤΟΚΙΝΗΤΟΥ CAB 0+ / DARWIN INFANT / DARWIN INFANT RECLINE (ΑΝ ΔΙΑΤΙΘΕΤΑΙ)

STANDUP (ΑΝ ΔΙΑΤΙΘΕΤΑΙ)

ΠΛΑΙΣΙΟ

ΑΝΟΙΓΜΑ ΠΛΑΙΣΙΟΥ

Εικ. 2 Κρατώντας πατημένο τον μοχλό (T1) σηκώστε τον σκελετό απότομα μέχρι να ανοίξει πλήρως.

Εικ. 3 Προσοχή: Βεβαιωθείτε ότι όλοι οι μηχανισμοί ασφάλισης είναι σωστά στερεωμένοι και στις δύο πλευρές πριν από τη χρήση και ότι καμία από τις κόκκινες ενδείξεις δεν είναι ορατή.

ΣΥΝΑΡΜΟΛΟΓΗΣΗ/ΑΦΑΙΡΕΣΗ ΟΠΙΣΘΙΩΝ ΤΡΟΧΩΝ

Εικ. 4 Τοποθετήστε τους πίσω τροχούς (A) στις αντίστοιχες υποδοχές του πλαισίου και σπρώξτε τους μέχρι να ακουστεί ένα κλικ και να ασφαλισουν στη θέση τους.

Εικ. 5 Προσοχή: βεβαιωθείτε ότι οι τροχοί είναι σωστά

συνδεδεμένοι πριν από τη χρήση.

Στην περίπτωση που χρειάζεται, οι πίσω τροχοί μπορούν εύκολα να αφαιρεθούν.

Εικ. 6 Για να αφαιρέσετε τον πίσω τροχό (A) πατήστε τον μοχλό (A1) και ταυτόχρονα τραβήξτε τον τροχό αφαιρώντας τον από την υποδοχή του στο πλαίσιο.

ΑΦΑΙΡΕΣΗ/ΣΥΝΑΡΜΟΛΟΓΗΣΗ ΤΟΥ ΣΥΝΟΛΟΥ ΤΩΝ ΕΜΠΡΟΣΘΙΩΝ ΤΡΟΧΩΝ

Στην περίπτωση που χρειάζεται, και τα δύο σύνολα των μπροστινών τροχών (B) μπορούν εύκολα να αφαιρεθούν.

Εικ. 7 Σπρώχνοντας το μικρό πλήκτρο (B1), βγάλτε το σύνολο του τροχού από τη θέση επάνω στη βάση στήριξης.

Εικ. 8 Για να το επανατοποθετήσετε, αρκεί να το βάλετε και να το σπρώξετε μέσα στη θέση του μέχρι να ακούσετε το κλικ της σωστής στερέωσης.

Εικ. 9 Προσοχή: βεβαιωθείτε ότι οι τροχοί είναι σωστά συνδεδεμένοι πριν από τη χρήση.

ΚΛΕΙΣΙΜΟ ΠΛΑΙΣΙΟΥ

Εικ. 10 Πατώντας το κουμπί (T2), περιστρέψτε ταυτόχρονα την πίσω λαβή (T3) μέχρι να κλείσει πλήρως το πλαίσιο.

Προσοχή: να ελέγχετε πάντα ότι το πλαίσιο έχει κλείσει σωστά.

Εικ. 11 Για να μεταφέρετε το κλειστό πλαίσιο, χρησιμοποιήστε την πίσω λαβή (T3).

Μην σηκώνετε ποτέ το πλαίσιο από τη χειρολαβή.

ΦΡΕΝΟ ΠΙΣΩ ΤΡΟΧΩΝ

Εικ. 12 Για να ενεργοποιήσετε το φρένο, πατήστε προς τα κάτω τον κεντρικό μοχλό (T4).

Εικ. 13 Για να απενεργοποιήσετε το φρένο, σηκώστε τον κεντρικό μοχλό (T4).

Βάζετε πάντα το φρένο κατά τη διάρκεια των στάσεων.

ΜΠΛΟΚΑΡΙΣΜΑ/ΞΕΜΠΛΟΚΑΡΙΣΜΑ ΠΙΣΩ ΤΡΟΧΩΝ

Το πλαίσιο είναι εξοπλισμένο με περιστρεφόμενους τροχούς.

Εικ. 14 Για να τους μπλοκάρετε ή να τους ξεμπλοκάρετε βεβαιωθείτε ότι είναι σωστά ευθυγραμμισμένοι, στη συνέχεια πατήστε τον μοχλό (B2) που βρίσκεται και στους δύο μπροστινούς τροχούς.

ΡΥΘΜΙΣΗ ΤΗΣ ΧΕΙΡΟΛΑΒΗΣ

Το πλαίσιο είναι εξοπλισμένο με τηλεσκοπική χειρολαβή, ρυθμιζόμενη σε 4 διαφορετικές θέσεις.

Εικ. 15 Πιέστε και τα δύο κουμπιά (T5) και ταυτόχρονα σηκώστε ή κατεβάστε τη χειρολαβή στην επιθυμητή θέση.

ΚΑΛΑΘΙ ΓΙΑ ΔΙΑΦΟΡΑ ΑΝΤΙΚΕΙΜΕΝΑ

Το πλαίσιο διαθέτει ένα καλάθι μεταφοράς αντικειμένων μεγάλης χωρητικότητας (Κ), που σε περίπτωση ανάγκης μπορεί να αφαιρεθεί εύκολα.

Εικ. 16 Για να αφαιρέσετε το καλάθι, ξεκουμπώστε τα 4 κουμπιά (Κ1) που το στερεώνουν στους πλευρικούς σωλήνες και τραβήξτε τη λωρίδα με την ταινία velcro για να την αφαιρέσετε (Κ2) από τον πίσω σωλήνα (Τ6).

Εικ. 17 Ξεκουμπώστε τα 3 κουμπιά (Κ3) στο κάτω μέρος και βγάλτε την πίσω λωρίδα (Κ3) από την κεντρική μονάδα φρένων.

Εικ. 18 Αφαιρέστε και τις δύο συνδέσεις που στηρίζονται των ποδιών (Κ4) από τους αντίστοιχους πείρους τους (Τ7).

Εικ. 19 Με τη βοήθεια ενός καταβιδιού ή παρόμοιου εργαλείου (δεν περιλαμβάνεται), ανοίξτε τις μπροστινές υποδοχές (Κ5) και ταυτόχρονα αφαιρέστε τα γλωσσάκια στερέωσης (Κ6) και από τις δύο πλευρές.

Για να επανατοποθετήσετε το καλάθι, εκτελέστε τις παραπάνω ενέργειες με αντίθετη σειρά.

ΟΗΚΗ ΜΠΙΜΠΕΡΟ

Το πλαίσιο διαθέτει θήκη μπιμπερού της σειράς (Η).

Εικ. 20 Για να στερεώσετε τη θήκη για μπιμπερό, τοποθετήστε τον πάνω οδηγό πάνω στο άγκιστρο (Η1) στο πλαίσιο και πιέστε τη θήκη προς τα κάτω μέχρι να αγκιστρωθεί καλά.

ΠΡΟΣΘΕΤΕΣ ΜΟΝΑΔΕΣ ΜΕΤΑΦΟΡΑΣ ΣΤΟ ΠΛΑΙΣΙΟ: ΠΟΡΤ-ΜΠΕΜΠΕ, ΚΑΘΙΣΜΑ ΚΑΡΟΤΣΙΟΥ ΚΑΙ ΠΑΙΔΙΚΟ ΚΑΘΙΣΜΑ ΑΥΤΟΚΙΝΗΤΟΥ (αν υπάρχει)

Εικ. 21 Το πλαίσιο μπορεί να χρησιμοποιηθεί μαζί με το πορτ-μπεμπέ Artica, το κάθισμα καροτσιού All Season και το παιδικό κάθισμα αυτοκινήτου Cab 0+ / Darwin Infant / Darwin Infant Recline αν υπάρχει.

ΠΟΡΤ ΜΠΕΜΠΕ ΑΡΤΙΚΑ

ΑΓΚΙΣΤΡΩΣΗ ΤΟΥ ΠΟΡΤ ΜΠΕΜΠΕ ΣΤΟ ΠΛΑΙΣΙΟ

Εικ. 22 Κρατώντας το πορτ-μπεμπέ από τη λαβή, τοποθετήστε το πάνω στο πλαίσιο στις κατάλληλες υποδοχές και στις δύο πλευρές του σκελετού και στερεώστε το με φορά αποκλειστικά προς τον γονέα.

Εικ. 23 Αφού τοποθετηθεί το πορτ-μπεμπέ, ελέγξτε αν οι δείκτες (C1) που βρίσκονται επάνω και στις δύο διατάξεις αγκίστρωσης, είναι **Πράσινοι**. Σε περίπτωση που είναι **Κόκκινοι**, επανατοποθετήστε σωστά το πορτ-μπεμπέ μέχρι να γίνουν οι δείκτες **Πράσινοι**.

Εικ. 24 Προσοχή: πριν από τη χρήση βεβαιωθείτε πάντα ότι το πορτ-μπεμπέ είναι σωστά συνδεδεμένο και στις δύο πλευρές τραβώντας το προς τα πάνω.

ΑΠΑΓΚΙΣΤΡΩΣΗ ΤΟΥ ΠΟΡΤ ΜΠΕΜΠΕ ΑΠΟ ΤΟ ΠΛΑΙΣΙΟ

Εικ. 25 Χρησιμοποιήστε τον μοχλό (C2) που βρίσκεται στο εξωτερικό μέρος του πορτ-μπεμπέ και ταυτόχρονα σηκώστε το, πιάνοντάς το από τη χειρολαβή.

ΜΟΝΤΑΡΙΣΜΑ ΤΗΣ ΕΠΕΝΔΥΣΗΣ ΤΗΣ ΚΟΥΚΟΥΛΑΣ

Εικ. 26 Τυλίξτε την επένδυση της κουκούλας (C) γύρω από τη χειρολαβή, στερεώνοντας την με τα κατάλληλα κουμπιά (C3) και με το κεντρικό κομμάτι με κριτς-κρατς (βέλκρο) (C4).

Εικ. 27 Ολοκληρώστε τη συναρμολόγηση, στερεώνοντας τα πλευρικά και πίσω κριτς-κρατς (C5) στο πορτ-μπεμπέ.

ΡΥΘΜΙΣΗ ΤΗΣ ΧΕΙΡΟΛΑΒΗΣ ΚΑΙ ΤΗΣ ΚΟΥΚΟΥΛΑΣ

Εικ. 28 Για να ρυθμίσετε τόσο τη χειρολαβή όσο και την κουκούλα του πορτ-μπεμπέ, πιέστε ταυτόχρονα τα δύο

εσωτερικά πλήκτρα (C6).

Εικ. 29 Προσοχή: Ελέγξτε αν η χειρολαβή μεταφοράς βρίσκεται σε κάθετη θέση και σωστά στερεωμένη στις δύο πλευρές, πριν σηκώσετε ή μεταφέρετε το πορτ-μπεμπέ.

ΑΓΚΙΣΤΡΩΣΗ ΤΟΥ ΚΑΛΥΜΜΑΤΟΣ

Εικ. 30 Για να συναρμολογήσετε το κάλυμμα (D) στο πορτ-μπεμπέ, στερεώστε πρώτα τα αυτόματα κουμπιά (D2) και στη συνέχεια τα δύο κουμπιά με κουμπότρυπα (D3).

Εικ. 31 Το μπροστινό περυσίνο του καλύμματος (D1) μπορεί να επεκταθεί και να στερεωθεί σε κατάλληλη θέση ώστε να προστατέψει το παιδί από το κρύο.

Εικ. 32 Προκειμένου να διευκολυνθεί η πρόσβαση στο παιδί, το κάλυμμα μπορεί να αναδιπλωθεί μερικώς, βγάζοντας μόνο τα δύο πλευρικά αυτόματα κουμπιά (D2). Το κάλυμμα παραμένει στερεωμένο στο πορτ-μπεμπέ μέσω των δύο κουμπιών με κουμπότρυπα (D3).

ΡΥΘΜΙΣΗ ΠΛΑΤΗΣ

Εικ. 33 Ενεργείστε επί του μοχλού (C6) για να ρυθμίσετε την πλάτη: αφού πιέχετε την κλίση που επιθυμείτε, τοποθετήστε και πάλι το μοχλό στη θέση εκκίνησης.

ΑΕΡΙΣΜΟΣ ΠΟΡΤ-ΜΠΕΜΠΕ



Το πορτ-μπεμπέ Artica είναι εξοπλισμένο με ένα κατάλληλο σύστημα αερισμού.

Εικ. 34 Ο αερισμός της βάσης μπορεί να ρυθμιστεί χρησιμοποιώντας τον μοχλό (C7) που βρίσκεται στο μπροστινό μέρος.

Εικ. 35 Αν υπάρχουν: Τα δύο ενθέματα με πλέγμα στο πίσω μέρος και επάνω στην κουκούλα, επιτρέπουν μεγαλύτερη κυκλοφορία του αέρα μέσα στο πορτ-μπεμπέ.

ΣΥΝΤΗΡΗΣΗ ΤΟΥ ΣΤΡΩΜΑΤΟΣ ΚΑΙ ΤΗΣ ΕΣΩΤΕΡΙΚΗΣ ΕΠΕΝΔΥΣΗΣ

Προτείνεται να αφαιρείται τακτικά το στρώμα και την εσωτερική επένδυση για τη σωστή συντήρησή τους.

Εικ. 36 Για να αφαιρέσετε την εσωτερική επένδυση απλά βγάλτε την από την περίμετρο του πορτ-μπεμπέ.

ΣΥΝΤΗΡΗΣΗ ΤΗΣ ΕΠΕΝΔΥΣΗΣ ΤΟΥ ΠΟΡΤ-ΜΠΕΜΠΕ

Εικ. 37 Εάν είναι απαραίτητο να αφαιρέσετε την εξωτερική επένδυση του πορτ μπεμπέ, αρκεί να την αφαιρέσετε, τραβώντας πρώτα έξω το στενό επάνω τμήμα της που βρίσκεται τοποθετημένο εσωτερικά στην ειδική υποδοχή περιμετρικά του σκελετού.

Εικ. 38 Αφού την επανατοποθετήσετε, βεβαιωθείτε ότι το λάστιχο (C8) έχει τοποθετηθεί σωστά κάτω από τις κάτω προεξοχές (C9) και των δύο διατάξεων στερέωσης.

Προσοχή! Η λανθασμένη τοποθέτηση των ελαστικών περασμάτων μπορεί να επηρεάσει τη σωστή αγκίστρωση του πορτ-μπεμπέ επάνω στο πλαίσιο.

ΚΑΘΙΣΜΑ ΚΑΡΟΤΣΙΟΥ ALL SEASON

ΣΤΕΡΕΩΣΗ ΤΟΥ ΚΑΘΙΣΜΑΤΟΣ ΤΟΥ ΚΑΡΟΤΣΙΟΥ ΣΤΟ ΠΛΑΙΣΙΟ

Εικ. 39 Στερεώστε το κάθισμα του καροτσιού (E) στο πλαίσιο, τοποθετώντας το στις αντίστοιχες θέσεις επάνω και στις δύο πλευρές του σκελετού.

ΡΥΘΜΙΣΗ ΤΗΣ ΠΛΑΤΗΣ

Εικ. 40 Μπορείτε να ρυθμίσετε την πλάτη σε 4 θέσεις. Πιέστε τον κεντρικό μηχανισμό (E1) και σπρώξτε μέχρι τη θέση που επιθυμείτε.

Εικ. 41 Προσοχή: πριν από τη χρήση, βεβαιωθείτε πάντα ότι το κάθισμα του καροτσιού έχει στερεωθεί σωστά και στις δύο πλευρές τραβώντας το προς τα πάνω.

ΑΠΟΣΥΝΔΕΣΗ ΤΟΥ ΚΑΘΙΣΜΑΤΟΣ ΤΟΥ ΚΑΡΟΤΣΙΟΥ ΑΠΟ ΤΟ ΠΛΑΙΣΙΟ

Εικ. 42 Χρησιμοποιήστε τον μοχλό (E2) και ταυτόχρονα σηκώστε το κάθισμα του καροτσιού από το πλαίσιο.

Προσοχή: μην εκτελείτε ποτέ τη διαδικασία αυτή με το παιδί επά.

Εικ. 43 Το κάθισμα του καροτσιού μπορεί να χρησιμοποιηθεί τόσο στραμμένο προς τον γονέα όσο και προς τον κόσμο.

ΡΥΘΜΙΣΗ ΤΟΥ ΥΠΟΠΟΔΙΟΥ ΣΤΗΡΙΞΗΣ ΠΟΔΙΩΝ

Εικ. 44 Για να χαμηλώσετε το υποπόδιο, πιέστε και τους δύο μοχλούς (E3) που βρίσκονται στο κάτω μέρος του ενώ ταυτόχρονα το σπρώχνετε προς τα κάτω.

Εικ. 45 Για να ανασηκώσετε ξανά το υποπόδιο αρκεί να το τραβήξετε προς τα πάνω: μπλοκάρει αυτόματα.

ΖΩΝΕΣ ΑΣΦΑΛΕΙΑΣ

Εικ. 46 Βεβαιωθείτε ότι οι ζώνες έχουν εισαχθεί στις οπές στο ύψος των ώμων ή αμέσως πιο πάνω. Αν η θέση δεν είναι σωστή, βγάλτε τις ζώνες από το πρώτο ζευγάρι θηλειών και περάστε τις στο δεύτερο.

Τοποθετήστε πάντα και τις δύο ζώνες στο ίδιο ύψος.

Εικ. 47 Τοποθετήστε τις άκρες των ραχιαίων ζωνών (E4) και των κοιλιακών ζωνών (E5) στην κεντρική αγκράφα (E6).

Εικ. 48 Χρησιμοποιείτε πάντα τη ζώνη της μέσης σε συνδυασμό με τις ζώνες των ώμων, ρυθμίζοντας τις σωστά.

Προσοχή! Αν δεν τηρήσετε αυτή την προφύλαξη, το παιδί μπορεί να πέσει ή να γλιστρήσει και πιθανόν να τραυματιστεί.

Προσοχή: να προσαρμόζετε το ύψος και το μήκος των ζωνών ασφαλείας σύμφωνα με την ανάπτυξη του παιδιού.

ΑΓΚΙΣΤΡΩΣΗ ΤΗΣ ΠΡΟΣΤΑΤΕΥΤΙΚΗΣ ΜΠΑΡΑΣ

Εικ. 49 Για να στερεώσετε την μπάρα προστασίας (G), τοποθετήστε την στις αντίστοιχες θέσεις (G2) επάνω στο κάθισμα του καροτσιού μέχρι να ακούσετε το κλικ της σωστής αγκίστρωσης.

Εικ. 50 Η προστατευτική μπάρα μπορεί να είναι ανοιχτή από τη μία μεριά ή να αφαιρεθεί εντελώς. Για να την ανοίξετε, πατήστε το κουμπί (G1) και βγάλτε τη από τη βάση του. Για να τη βγάλετε εντελώς, επαναλάβετε την ίδια διαδικασία και στην άλλη πλευρά.

ΣΤΕΡΕΩΣΗ ΤΗΣ ΚΟΥΚΟΥΛΑΣ ΤΟΥ ΚΑΡΟΤΣΙΟΥ

Εικ. 51 Για να συνδέσετε την κουκούλα (J), τοποθετήστε την σε ευθεία με τις πλευρικές αρθρώσεις (J1) στο κάθισμα του καροτσιού, βάλτε τον ιμάντα (J2) και πιέστε δυνατά μέχρι την πλήρη αγκίστρωση.

Εικ. 52 Κουμπώστε πρώτα τις σουσέτες (J3) στις πλευρικές αρθρώσεις (J1), και έπειτα όλα τα πίσω κουμπιά (J4) στην πλάτη.

Εικ. 53 Για να ρυθμίσετε την κουκούλα, αρκεί να τη σπρώξετε με το χέρι μέχρι τη θέση που επιθυμείτε.

Εικ. 54 Η κουκούλα περιλαμβάνει ένα επιπλέον υφασμάτινο ένθετο με σκιάδιο που, αδειάζοντας την κλίση κάλυψης, παρέχουν μεγαλύτερη προστασία από τον ήλιο.

ΑΠΑΓΚΙΣΤΡΩΣΗ ΤΗΣ ΚΟΥΚΟΥΛΑΣ ΑΠΟ ΤΟ ΚΑΡΟΤΣΑΚΙ

Εικ. 55 Για να αφαιρέσετε την κουκούλα (J) από το κάθισμα του καροτσιού, ξεκουμπώστε όλα τα κουμπιά (J4) με τα οποία στερεώνεται στην πλάτη.

Εικ. 56 Ξεκουμπώστε τις δύο σουσέτες (J3) που στερεώνουν το κάλυμμα στις πλευρικές υποδοχές (J1) και, στη συνέχεια, αφαιρέστε τις άκρες της εσωτερικής μπανέλας (J2) από τις υποδοχές, τραβώντας με δύναμη και τις δύο πλευρές.

ΣΥΝΤΗΡΗΣΗ ΤΗΣ ΕΠΕΝΔΥΣΗΣ ΤΗΣ ΚΟΥΚΟΥΛΑΣ

Η επένδυση της κουκούλας μπορεί να αφαιρεθεί ώστε να είναι δυνατή η σωστή συντήρησή της.

Εικ. 57 Όταν αφαιρέσετε την κουκούλα από το καρότσι,

αρκεί να αφαιρέσετε την εσωτερική μπανέλα (J2).

ΚΛΕΙΣΙΜΟ ΤΟΥ ΠΛΑΙΣΙΟΥ ΜΕ ΤΟ ΚΑΘΙΣΜΑ ΤΟΥ ΚΑΡΟΤΣΙΟΥ ΣΤΕΡΕΩΜΕΝΟ (ΔΙΑΜΟΡΦΩΣΗ ΚΑΡΟΤΣΙΟΥ)

Το πλαίσιο μπορεί να κλείσει με το κάθισμα του καροτσιού τοποθετημένο σε αυτό, τόσο στραμμένο προς τη μαμά όσο και προς τον κόσμο.

Προς τον γονέα

Εικ. 58 Πριν να κλείσετε το καρότσι, διπλώστε την κουκούλα, φέρτε την πλάτη στην πιο οριζόντια θέση και, στη συνέχεια, προχωρήστε στο πλήρες κλείσιμο του καροτσιού, όπως περιγράφεται παραπάνω.

Προς τον κόσμο

Εικ. 59 Πριν να κλείσετε το καρότσι, διπλώστε την κουκούλα και φέρτε την πλάτη εντελώς προς τα εμπρός και, στη συνέχεια, προχωρήστε στο πλήρες κλείσιμο του καροτσιού, όπως περιγράφεται παραπάνω.

COMFORT COVER

Το κάθισμα του καροτσιού All Season διαθέτει το κάλυμμα Comfort Cover ως στάνταρ εξοπλισμό.

Το κάλυμμα, που είναι σχεδιασμένο για να κάνει τη βόλτα του παιδιού πιο άνετη καθώς και για μεγαλύτερη προστασία κατά τους πιο κρύους μήνες, μπορεί να αφαιρεθεί εύκολα.

Εικ. 60 Για να το αφαιρέσετε, απλώς ξεκουμπώστε τα δύο κουμπώματα (E7) που στερεώνουν τα πλαϊνά τμήματα του καλύμματος πάνω στον σκελετό, απελευθερώνοντας έτσι τις δύο πλευρικές συνδέσεις (E8).

Εικ. 61 Αφαιρέστε τις ζώνες της πλάτης και από τα δύο λουριά ώμου και, στη συνέχεια, αφαιρέστε τις μαζί με τις ζώνες της μέσης από τις ειδικές εγκοπές.

Εικ. 62 Αφαιρέστε το κάλυμμα (F) από την πλάτη, βγάζοντας τα λουράκια ώμου από τις αντίστοιχες εγκοπές τους. Φροντίστε να την αφαιρέσετε σωστά προσέχοντας πως την βγάλετε στο ύψος της διάταξης ρύθμισης στην πίσω πλευρά (E1).

ΣΥΝΤΗΡΗΣΗ ΤΗΣ ΕΠΕΝΔΥΣΗΣ ΤΟΥ ΚΑΘΙΣΜΑΤΟΣ ΤΟΥ ΚΑΡΟΤΣΙΟΥ

Σας συνιστούμε με αφαιρείτε περιοδικά την επένδυση για τη σωστή συντήρησή της.

Για να διευκολύνετε την αφαίρεση του καλύμματος του καθίσματος, αφαιρέστε πρώτα την κουκούλα, τη μπάρα προστασίας και το κάλυμμα Comfort Cover.

Εικ. 63 Ξεκουμπώστε τα δύο κάτω κουμπώματα (E9) που στερεώνουν το κάλυμμα στο κάθισμα.

Εικ. 64 Ξεκουμπώστε τα δύο πλαϊνά κουμπιά (E7), αφαιρέστε τα πλαϊνά τμήματα από τη θέση τους και μετά το κάλυμμα από τη βάση στηρίξης των ποδιών.

Εικ. 65 Αφαιρέστε τη διαχωριστική ζώνη των ποδιών από την προστατευτική της επένδυση, απελευθερώνοντας την από το λάστιχο στερέωσης και μετά αφαιρώντας την από την ειδική εγκοπή στο κάθισμα.

Εικ. 66 Αφαιρέστε τις ζώνες της μέσης από τις ειδικές εγκοπές στο κέντρο της πλάτης.

Εικ. 67 Ξεκουμπώστε τα δύο γλωσσάκια (E10) που στερεώνουν το κάλυμμα στη μέση του καθίσματος και, στη συνέχεια, αφαιρέστε τους δύο ιμάντες στερέωσης (E11) από τις κατάλληλες εγκοπές (E12).

Εικ. 68 Απελευθερώστε το κάλυμμα από τους πλευρικούς συνδέσμους της κουκούλας, αφαιρέστε τις ζώνες της πλάτης από τις εγκοπές του καλύμματος και, στη συνέχεια, βγάλτε το από τον σκελετό της πλάτης.

ΑΦΑΙΡΕΣΗ/ΤΟΠΟΘΕΤΗΣΗ ΤΟΥ ΣΥΣΤΗΜΑΤΟΣ ΠΡΟΣΔΕΣΗΣ ΤΩΝ ΖΩΝΩΝ ΑΣΦΑΛΕΙΑΣ

Το καρότσι All Season διαθέτει ένα σύστημα πρόσδεσης με ζώνες ασφαλείας που μπορεί να αφαιρεθεί, αν χρειάζεται.

Εικ. 69 Για να αφαιρέσετε τη διαχωριστική ζώνη των ποδιών, αφαιρέστε τον κάτω δακτύλιο (E13) από την εγκοπή στο κάθισμα (E14).

Εικ. 70 Για να αφαιρέσετε τη ζώνη της μέσης, σπρώξτε τους

ιμάντες μέσα από την εγκοπή στην πλάτη του καθίσματος (E15) και τραβήξτε δυνατά μέχρι να απελευθερωθεί ο κρίκος (E16) από τη θέση του. Στη συνέχεια, αφαιρέστε τον κρίκο (E16) από την εγκοπή (E15) και αφαιρέστε τη ζώνη εντελώς.

Εικ. 71 Για να αφαιρέσετε τις ζώνες της πλάτης, απλώς αφαιρέστε τες από τους μεταλλικούς κρίκους (E17) που τις στερεώνουν στον σωλήνα της πλάτης.

Εικ. 72 Για να τοποθετήσετε τη διαχωριστική ζώνη των ποδιών, τοποθετήστε μόνο τον κάτω δακτύλιο (E13) στην εγκοπή του καθίσματος (E14). Ο επάνω δακτύλιος (E18) πρέπει να μείνει εξωτερικά.

Εικ. 73 Για να επανατοποθετήσετε τη ζώνη της μέσης, εισαγάγετε τον κρίκο (E16) στην κατάλληλη εγκοπή στην πλάτη του καθίσματος και, αφού τον τοποθετήσετε κάτω από ένα από τα γλωσσάκια στερέωσης (E19), σπρώξτε τον με δύναμη στη θέση του.

Εικ. 74 Για να επανατοποθετήσετε τις ζώνες της πλάτης, τυλίξτε τες ξεχωριστά γύρω από τον σωλήνα της πλάτης, αφού βεβαιωθείτε ότι δεν είναι στριμμένες ή μπλεγμένες.

Εικ. 75 Εισαγάγετε κάθε ζώνη στον αντίστοιχο μεταλλικό κρίκο (E17) και βεβαιωθείτε ότι είναι τοποθετημένες εξωτερικά από τη διάταξη ρύθμισης της πλάτης του καθίσματος (E1).

Προσοχή! Τοποθετείτε πάντα τις ζώνες των ώμων στο ίδιο ύψος.

Εικ. 76 Προσοχή! Βεβαιωθείτε ότι όλες οι ζώνες είναι σωστά στερεωμένες στο κάθισμα του καροτσιού, τραβώντας τες ξεχωριστά.

ΚΑΛΥΜΜΑ ΠΟΔΙΩΝ (αν διατίθεται)

Εικ. 77 Τοποθετήστε το κάλυμμα των ποδιών (L) περνώντας το κάτω από την μπάρα προστασίας και στερεώστε τα αυτόματα κουμπιά που υπάρχουν (L1).

Εικ. 78 Το ρεβέρ του ποδόσκαου μπορεί να επεκταθεί και

να στερεωθεί στην κατάλληλη θέση ώστε να προστατεύει το παιδί από το κρύο, κουμπώνοντάς το με τις σουστές πλευρικά (L2) στην κουκούλα.

Εικ. 79 Ο ποδόσκαος μπορεί να χρησιμοποιηθεί τόσο με φορά προς τον γονέα όσο και προς τον κόσμο.

ΚΑΛΥΜΜΑ ΓΙΑ ΤΗ ΒΡΟΧΗ (αν διατίθεται)

Εικ. 80 Για να τοποθετήσετε το κάλυμμα για τη βροχή (M), τοποθετήστε το επάνω στην κουκούλα και κουμπώστε τις δύο σουστές (M1) πλευρικά στο κάθισμα του καροτσιού.

Εικ. 81 Στη συνέχεια στερεώστε τα λάστιχα (M2) γύρω από τους μπροστινούς σωλήνες, στο σύνολο των τροχών.

ΚΑΘΙΣΜΑ ΑΥΤΟΚΙΝΗΤΟΥ CAB 0+ / DARWIN INFANT / DARWIN INFANT RECLINE (αν διατίθεται)

ΑΓΚΙΣΤΡΩΣΗ ΤΟΥ ΚΑΘΙΣΜΑΤΟΣ ΑΥΤΟΚΙΝΗΤΟΥ ΣΤΟ ΠΛΑΙΣΙΟ

Εικ. 82 Κρατώντας το κάθισμα από τη λαβή, τοποθετήστε το στο πλαίσιο πάνω στις ειδικές υποδοχές και στις δύο πλευρές του σκελετού, τοποθετώντας το αποκλειστικά με φορά προς τον γονέα.

Εικ. 83 Προσοχή: πριν από τη χρήση, βεβαιωθείτε πάντα ότι το καθίσματος αυτοκινήτου έχει στερεωθεί σωστά και στις δύο πλευρές τραβώντας το προς τα πάνω.

ΑΠΑΓΚΙΣΤΡΩΣΗ ΤΟΥ ΚΑΘΙΣΜΑΤΟΣ ΑΥΤΟΚΙΝΗΤΟΥ ΑΠΟ ΤΟ ΠΛΑΙΣΙΟ

Εικ. 84 Χρησιμοποιήστε τον μοχλό (S1) που βρίσκεται στο πίσω μέρος του καροτσιού και ταυτόχρονα σηκώστε το από το πλαίσιο, πιάνοντάς το από τη χειρολαβή.

Για τη σωστή χρήση του καθίσματος αυτοκινήτου συμβουλευτείτε το αντίστοιχο εγχειρίδιο οδηγών.

UYARI



• **ÖNEMLİ - DİKKATLİ BİR ŞEKİLDE OKUYUNUZ VE GELECEKTE BAŞVURMAK ÜZERE SAKLAYINIZ. TÜM TALİMATLARA UYMAMAK ÇOCUĞUNUZUN GÜVENLİĞİNİ TEHLİKEYE SOKABİLİR.**

• **ÇOCUĞUNUZUN GÜVENLİĞİ SİZİN SORUMLULUĞUNUZDUR.**

• **DİKKAT! ÇOCUĞU ASLA YALNIZ BIRAKMAYINIZ: TEHLİKELİ OLABİLİR. ÜRÜNÜ KULLANIRKEN DAIMA ÇOCUĞU GÖZ ÖNÜNDE BULUNDURUNUZ.**

• **DÜŞME VE KAYMA NEDENİYLE AĞIR YARALANMALARA YOL AÇMAMAK**

İÇİN EMNİYET KEMERLERİNİ DOĞRU AYARLAYIP KANCALARINI TAKINIZ.

TAŞIMA ÇANTASINDA

• Bu ürün, doğumdan itibaren 9 kg'a kadar olan bebekler için uygundur.

BEBEK KOLTUĞU

• EN 1888-2:2018 + A1:2022 standardı uyarınca bu ürün, bu iki durumda hangisinin daha önce gerçekleştirildiğine bağlı olarak, doğumdan itibaren 22 kg ağırlığa veya 4 yaşına kadar çocuklar için uygundur.

• Ürün yola dönük oturma yeri ile 22 kg'a kadar ağırlığa sahip çocuklar ile kullanılmak üzere tasarlanmıştır. Anneye dönük oturma yerinin bebeğin ilk aylarında ve her halükarda maksimum 15 kg ağırlığına ulaşana kadar kullanılması tavsiye edilir.

OTO KOLTUĞU

• Bu ürün, doğumdan itibaren 13 kg'a kadar olan bebekler için uygundur.

• Yeni doğan ile kullanıldığında, beşiğin ve/veya bebek arabası oturma yerinin sırtlığı en yatık pozisyona ayarlanmalıdır.

• Inglesina Aptica şasi sadece All Season bebek arabasının oturma yeri, Aptica Maxi beşik ve Cab 0+ veya Darwin Infant

veya Darwin Infant Recline bebek oto koltukları ile birlikte kullanılmalıdır. Herhangi bir şüphenizin olması halinde inglesina.com internet sitesine başvurunuz veya Yetkili Bayiye ya da Inglesina Müşteri Hizmetlerine danışınız.

BEBEK ARABASINI - TRAVEL SYSTEM

- DİKKAT ÇOCUĞU ASLA YALNIZ BIRAKMAYINIZ.
- DİKKAT KULLANMADAN EVVEL ÜRÜNÜ TAMAMEN AÇINIZ VE TÜM KILIT VE GÜVENLİK AYGITLARININ TAM ÇALIŞTIĞINDAN EMİN OLUNUZ.
- DİKKAT YARALANMALARINI ÖNLEMELİK İÇİN BU ÜRÜN AÇILIRKEN VE KAPATILIRKEN ÇOCUKLARIN UZAKTA OLDUĞUNDAN EMİN OLUNUZ.
- DİKKAT ÇOCUĞA BU ÜRÜNLE OYNAMASINA İZİN VERMEYİNİZ.
- DİKKAT DAİMA ÇOCUĞA EMNİYET KEMERİNİ BAĞLAYINIZ.
- DİKKAT BU BEBEK ARABASI KOŞU VEYA KAYMA AMAÇLI DEĞİLDİR.
- BU ÜRÜN YALNIZCA YÜRÜRKEN KULLANILMALIDIR.
- DİKKAT KULLANMADAN ÖNCE BEBEK ARABASI KOLTUĞU VEYA ANA KUCAĞININ VEYA ARAÇ İÇİ KOLTUĞUN DOĞRU BİR ŞEKİLDE BAĞLANDIĞINDAN EMİN OLUNUZ.
- KAZALARDAN KAÇINMAK İÇİN, ARACIN OTOMATİK KAPANAN KAPILARDAN (ÖRN. TREN, ASANSÖR,VB.) UZAK TUTULDUĞUNDAN EMİN OLUNUZ.

- Düşme veya kayma sonucu ciddi yaralanmaların oluşmasından kaçınmak için, daima uygun şekilde ayarlanmış olan bağlama sistemini kullanınız.
- Koruma sistemine dahil olan kemerlerin doğru kullanılması gerekli yetişkin gözetiminin yerini tutmaz.
- Tutma sapının bir koruma sistemi olmadığından bilincinde olunuz. Daima koruma sistemine dahil olan kemerleri kullanınız.
- Bebek arabasını, el barı ayrılabilirliğinden, el barından tutarak kaldırmayınız.

- BEBEK ARABASI KOLTUĞU KENDİ BAŞINA OTURAMAYAN, DÖNEMEYEN VE ELLERİ VEYA DİZLERİ ÜZERİNE KALKAMAYAN BEBEKLER İÇİN UYGUNDUR. BEBEĞİN MAKSİMUM AĞIRLIĞI 9 KG.
- YAKINLARINDA BAŞKA ÇOCUKLARIN GÖZETİM ALTINDA OLMADAN OYNAMASINA İZİN VERMEYİNİZ.
- KIRIK, HASAR GÖRMÜŞ VEYA EKSİK PARÇA OLMASI DURUMUNDA BEBEK ARABASI KOLTUĞUNU KULLANMAYINIZ.

- Beşik ile birlikte gelen veya Üretici tarafından onaylananlar dışında döşek kullanmayınız ve eklemeyiniz.
- Bebekler için **NEFESSİZ KALMA TEHLİKESİ**. Hava akışının engellenmesini önlemek için bebeğin yüzünün etrafında yeterince boşluk olduğunu daima kontrol ediniz. Bağcıklar boğulmaya neden olabilir. Bebeğin boynunun etrafına, bağcıklı şapka ya da emzik kordonu gibi bağcıklı nesnelere koymayınız. Ürünün üstüne veya oyuncaklara bağcıklar veya kordonlar bağlamayınız. Yumuşak nesnelere, peluş oyuncakları, koruyucu minderleri veya küçültücülerini beşikte bırakmayınız.
- Inglesina Maxi Aptica beşik, yalnız Standup Inglesina ile kullanılabilir.
- Bebek beşiğin içindeyken, başı asla gövdesinden daha alçakta olmamalıdır.
- Ana kucağını kaldırmadan veya taşımadan önce taşıma kolunun doğru pozisyonda ve her iki tarafından doğru bir şekilde takılı olduğunu kontrol ediniz.
- Beşiği kaldırmadan ya da taşımadan önce daima sırtlık kısmının en alçak konuma ayarlandığından emin olunuz.
- Kullanmadan önce beşiğin şasiye doğru bir şekilde bağlandığını tutma sapından yukarı doğru çekerek kontrol ediniz.
- Beşik yalnızca eğer uygun Kit (Maxi Araba Kiti) ile donatılmış ise arabada yolculuk esnasında bağlama sistemi olarak kullanılabilir.
- Araba kitine ait kemerler, beşik arabada seyahat dışında, gözetimsiz uyku zamanları sırasında kullanılmıyorken çıkartılmalı veya saklanmalıdır (Araba Kiti kılavuzuna bakınız).
- Beşiğin tutma sapı ve alt kısmı olası bir eskime veya hasar belirtilerini tespit etmek için düzenli olarak kontrol edilmelidir.

BEBEĞİN ŞASİDEN AYRI OLARAK KULLANILMASI

- BU ÜRÜN SADECE KENDİ BAŞINA OTURAMAYAN BEBEKLER İÇİN UYGUNDUR.
- SADECE YATAY, DÜZ, SABİT VE KURU YÜZEYLER ÜZERİNDE KULLANINIZ.
- **DÜŞME TEHLİKESİ:** Bebeğin

hareketleri ürünün kaymasına neden olabilir. Asla ürünü masa, çalışma tezgahı veya yüksek yüzeylerin kenarlarına yakın bırakmayınız.

• **NEFESSİZ KALMA TEHLİKESİ:** Ürün yumuşak yüzeyler üzerine devrilebilir ve bebeğin nefessiz kalmasına neden olabilir. ASLA ürünü yatak, koltuk veya diğer yumuşak yüzeyler üzerinde bırakmayınız.

GÜVENLİK

- Montajdan önce, taşıma sırasında ürüne ve parçalarına hasar gelip gelmediğini kontrol ediniz. Eğer hasar var ise, ürünü kullanmayınız ve çokuktan uzak tutunuz.
- Ürünü kullanmadan evvel, çocuğunuzun güvenliği için, ambalajdan çıkan tüm plastik parçaları ve benzeri elemanları kaldırınız ve her durumda yeni doğan bebekler ve çocuklardan uzak tutunuz.
- Bu ürün sadece tek bir bebek ile kullanılmalıdır.
- Kullanmadan önce:
 - ürünün düzgün şekilde monte edildiğinden, tüm parçalarının doğru şekilde bağlandığından ve tüm mekanizmaların takıldığından emin olunuz. Astarın doğru şekilde gövdeye monte edildiğinden emin olunuz.
 - şasinin tamamen açık olduğundan ve tüm bağlama mekanizmalarının takılı olduğundan emin olunuz.
 - beşiğin, bebek arabası oturma yerinin ve bebek oto koltuğunun doğru şekilde bağlı olduğundan bunları yukarı doğru çekerek emin olunuz.
- Parmakların sıkışmasından kaçınmak için ürünü açarken ve kapatırken dikkat ediniz. Kilavuzdaki şekillerde gösterilen sıraya dikkatle uyunuz.
- Bebek ürün üzerindeyken açmayınız, kapamayınız veya herhangi bir şey sökmeyiniz.
- Yanınızda çocuk varken de bu işlemleri yaparken özellikle dikkatli olunuz.
- Bu işlemler sırasında parmağınız sıkışabilir ve kesilebilir.
- Çocuğu koltuğa/taşıma çantasına yerleştirirken veya kaldırırken keza dururken ve herhangi bir aksesuarı takarken veya sökerken daima frenin takılı olduğunu kontrol ediniz. Kısa bir süreliğine bile durduğunuzda daima freni etkinleştiriniz.
- Park edildiğinde ürünü ileri ve geri hareket ettirerek frenin doğru bir şekilde devrede olduğunu kontrol ediniz. Her iki tekerleğin de freninin devrede olduğunu kontrol ediniz.
- Asla ürünü, fren etkinleştirilmiş olsa bile, merdiven veya basamakların yakınına bırakmayınız, çünkü bebeğin hareketleri ürünün kaymasına neden olabilir.
- Fren etkinleştirilmiş olsa bile, şasiyi bebek arabası oturma yeri/beşik/bebek oto koltuğu bağlı durumda ve üzerinde bebek varken, eğimli bir yüzey üzerinde bırakmayınız. Frenlerin etkinliği yüksek eğimli yerlerde sınırlıdır.
- Trafığın yoğun olduğu yollarda, tren raylarının yakınında veya şiddetli rüzgarın olduğu durumda, fren doğru şekilde devrede olsa bile, ürünün hareket etme ihtimali olduğundan, tutma sapından tutmaya devam ediniz.
- Aracın kontrolünün beklenmedik bir şekilde kaybedilebileceği veya bebek düşebileceği için, asla şasiyi bebek arabası oturma yeri/beşik/bebek oto koltuğu bağlı durumda ve üzerinde bebek varken merdivenleri ya da yürüyen merdivenleri çıkmak veya inmek için kullanmayınız.

Bir basamak ya da daha yüksek veya alçak bir yüzeye çıkarkan ya da inerken son derece dikkat ediniz.

- Eşya taşıma sepetinin maksimum taşıma kapasitesi 5 kg, biberonluğun taşıma kapasitesi ise 0,5 kg'dır. Biberonluğun sıcak içecekler taşımak için kullanmayınız. Önerilen maksimum yükü aşmayınız.
- Tutacak ve/ya sırtlık ve/ya ürüne yan olarak uygulanan her türlü yüklemeye, ürünün dengesini bozabilir.
- Evcil hayvanları ürüne bağlamak dengezin bozulmasına ve ürünün tutuşunun kaybedilmesine neden olabilir.
- Radyatör, şömine, elektrikli ve gaz sobaları vs gibi ısı kaynakları veya açık alevlerden uzak durunuz. Ürünü bu ısı kaynaklarına yakın bırakmayınız.
- Kablolar, elektrik telleri vs den çocuğu uzak tutarak tüm olası riskleri bertaraf ediniz.
- İp, perde veya diğer nesnelere kullanılarak, çocuğu oturmuş halde asla bırakmayınız, çocuk tek başına tırmanma ve boğulma tehlikesi geçirebilir.
- Eğer içerisinde bebek varsa asla şasiyi üzerinde bebek arabası oturma yeri/beşik/bebek oto koltuğu bağlı durumda iken kaldırmayınız.
- **DİKKAT: BOĞULMA TEHLİKESİ** - Çanta sapları/kayışları beşikten ve bebek arabasının oturma yerinden uzakta tutulmalıdır.
- **DÜŞME TEHLİKESİ** - Çocukların sırtlık kısmı üzerine oturmasını engelleyiniz. Oturma yeri alanı güvenlik kemerleri ile sınırlı olan alandır.
- Asla çocukların sepet üzerine oturmasına veya burada ayakta durmasına izin vermeyiniz, aksi halde ürün devrilebilir ve ciddi yaralanmalara yol açabilir.

KULLANIM İPUÇLARI

- Kırık ve eksik bir parçası varsa ürünü kullanmayınız.
- Üründe ve bileşenlerinde herhangi bir hasar ve/veya aşınma, sökülme ve yırtılma izi olup olmadığını anlamak için bunları düzenli olarak kontrol ediniz. Hasar veya sorun olması durumunda, ürünü çocukların ulaşamayacağı yerde tutunuz, kullanmayınız ve/veya onarmaya çalışmayınız, bunun yerine yedek parça ya da onarım talebi yapmak için derhal yetkili Satıcı ile iletişime geçiniz.
- Başka çocukların yakında oyun oynayıp arabaya tırmanmamaları için aracı devamlı gözetim altında tutunuz.
- Montaj, söküm ve ayar işlemleri sadece yetişkinler tarafından yapılmalıdır. Ürünü kullanan kişinin (bebek bacaklı, büyükanne vs) doğru şekilde yaptığını emin olunuz. Bu ürün yalnızca bir yetişkin tarafından kullanılmalıdır.
- Ayarlama işlemleri sırasında ürünün hareketli parçalarının (örneğin sırtlık, başlık, vb.) bebekle temas etmediğinden emin olunuz. Bu işlemler sırasında daima frenin tamamen devrede olduğundan emin olunuz.
- Ulaşım araçlarında (örn. tren, otobüs, vb.) seyahat ederken bebeği üzerinde bebek arabası oturma yeri/beşik/bebek oto koltuğu bağlı durumda olan şaside bırakmayınız.
- Bebek arabası oturma yeri bebek oto koltuğu gibi kullanmayınız.
- Şasiyi kapatmadan önce sepetin içindeki eşyaları çıkartınız.
- Ürün kullanılmadığı zaman, çocukların erişemeyeceği bir yerde saklanmalıdır. Ürün bir oyuncak olarak kullanılmayacaktır! Çocuğa bu ürünle oynamasına izin vermeyiniz.
- Bebek arabası oturma yerini üzerinde bebek varken bağlamayınız/kaldırmayınız ve bebeği şaside ayrı olarak oturma yeri içerisinde taşımayınız.
- Güneş ışığında fazla kalırsa kullanmadan evvel ürünün soğumasını bekleyiniz.
- Aşırı ısına ve yanma durumlarından kaçınmak için, tente tamamen aşağı indirilmiş bile olsa, bebeği uzun süre boyunca doğrudan güneş ışığına maruz bırakmayınız.
- Bebek oto koltuğunun şasi ile kullanılması beşik veya yatak yerine geçmez. Çocuğun uyumaya ihtiyacı olduğunda, uygun bir beşik, bebek arabası ya da yatak kullanılması daha

münasıptır.

YAĞMURLUK

UYARI!

- Bir yetiştiricinin gözetiminde kullanınız.
- Kullanıldığı durumlarda, boğulmaya neden olabileceği için, yağmurluğun bebeğin yüzü ile temas etmediğinden emin olunuz.
- Tente yağmurluğu çocuğun yüzünden uzakta tuttuğu için asla yağmurluğu tente olmadan kullanmayınız. Yağmurluğun doğru takılması şekli şekillerde gösterildiği gibi tente açık durumda olarak yapılı.
- Sadece belirtilen İngesina ürünü ile kullanınız.
- Üretici tarafından tavsiye edilenden başka ürünlerde kullanmayınız.
- Boğulma veya aşırı ısınma riskini önlemek için yağmurluğu asla güneş altında veya kapalı yerlerde kullanmayınız.
- Elde, 30° C'de yıkayınız.

ÜRETİCİNİN GELENEKSEL GARANTİSİ

- İngesina Baby S.p.A., Avrupa Birliği ve ticaret yaptığı Ülkelerde güncel olarak yürürlükte olan ürün ve kalite ve genel güvenlik normları/kurallarına göre tasarlanan ve üretilen her ürünü garanti eder.
- L'Inglesina Baby S.p.A., üretim sürecinde ve süreç sonunda her ürünün çeşitli kalite kontrollerine tabi tutulduğunu garanti eder. L'Inglesina Baby S.p.A., satınalma anında Yetkili Satıcı nezdinde bulunan her ürünün montaj ve üretim hatasından yoksun olduğunu garanti eder.
- Bu garanti, ürünün satın alındığı ülkeye göre değişiklik gösteren ve aksi durumda yönergeleri bu garantinin içeriğinde geçerli olan yürürlükteki ulusal mevzuatlarla tüketiciye tanınan hakları olumsuz etkilemez.
- Üründe satın alma anında veya ilgili talimatlar kılavuzunda açıklandığı gibi normal kullanım sırasında malzeme ve/veya üretim hatası ortaya çıkması halinde İngesina Baby S.p.A. satın alındığı tarihten itibaren 24 ay boyunca garanti koşullarının geçerliliğini tanır.
- Garanti, sadece ürünün satın alındığı ülkede ve yetkili Satıcıdan satın alınması durumunda geçerlidir.
- Tanınan garantinin geçerliliği ürünü satın alan ilk sahibi içindir.
- Garanti, üretim hatası kaynaklı kusur görülen parçaların ücretsiz olarak değiştirilmesini ya da onarımını kapsamaktadır. İngesina Baby S.p.A., garanti uygulamasını kendi takdirine bağlı olarak ürün onarımı veya değiştirilmesi yoluyla yapmaya karar verme hakkını saklı tutar.
- Garantiden yararlanmak için ürünün seri numarasının belirtilmesi ve okunaklı olarak satın alma tarihinin olduğu kontrol edilerek satın alma sırasında verilen fişin kopyasının sunulması gerekmektedir.
- Bu garanti koşulları şu hallerde düşer:
 - Ürün, ilgili talimat kılavuzunda açıkça belirtilmeyen farklı kullanım amaçlarına göre kullanıldığında.
 - İlgili talimatlar kılavuzunda öngörülenler.
 - Ürünün yetkili ve anlaşılabilir olmayan servis merkezlerinde onarımına tabi tutulması.
 - Ürünün, üretici tarafından açıkça izin verilmeden gerek yapısal kısımlarında gerekse kumaş kısımlarında değişiklik ve/veya kurcalanmaya maruz kalması. Ürünlerdeki olası bir değişiklik durumunda İngesina Baby S.p.A. herhangi bir sorumluluk kabul etmez.
 - Kullanımdaki ihmal veya dikkatsiz nedeniyle meydana gelen kusur (örn. yapısal parçalarının şiddetli çarpmaya uğraması, sert kimyasallara maruz kalması, vb.).
 - Üründe uzun süreli ve sürekli günlük kullanımdan kaynaklanan normal aşınma olduğunda (örn. tekerlekler, hareketli parçalar, kumaşlar).
 - Ürünün sahibi veya başka kişiler tarafından zarara uğraması (örneğin uçak veya başka ulaşım araçlarında

bagaj olarak verilmesi).

- Ürün, yardım için orijinal satın alma belgesinin olmadan ve/veya seri numarası olmadan veyahut fişteki satın alma tarihi ve/veya seri numarası açıkça okunaklı olmayan halde satıcıya gönderildiğinde.
- İngesina Baby tarafından tedarik edilmemiş ve/veya onaylanmamış aksesuar kullanımından kaynaklanan herhangi bir hasar olması durumunda garanti koşulları kapsamında olmayacaktır.
- İngesina Baby S.p.A. ürünün uygunsuz ve / veya yanlış kullanımdan dolayı eşya veya kişilerde meydana gelen zararlardan sorumlu tutulamaz.
- Garanti süresinin bitiminden sonra Şirket, ücretli olarak kendi ürünleri ile ilgili bu ürünlerin piyasaya sunulmasından itibaren en fazla (4) yıla kadar teknik servis sunacaktır, bu süre geçtikten sonra duruma göre değerlendirilmeye alınacaktır.

YEDEK PARÇA / SATIŞ SONRASI DESTEK

- Zamanla ürünün mükemmel fonksiyonunu sağlamak için düzenli olarak tüm emniyet aygıtlarını kontrol ediniz. Her türlü problem ve/veya arıza durumunda ürün kesinlikle kullanılmamalıdır. Böyle bir durumda derhal İngesina Müşteri Hizmetleri ile veya yetkili satıcınızla irtibata geçiniz.
- L'Inglesina Baby tarafından onaylanmamış veya verilmeyen başka yedek parça veya aksesuarları kullanmayınız.

SERVİSE İHTİYAÇ DUYULDUĞUNDA YAPILMAMASI GEREKENLER

- Ürün için servise ihtiyaç duyulduğunda, talep konusu olan ürünün "Seri Numarası"nı hazır bulundurarak, derhal satın alındığı İngesina Satış Noktası ile temas kurun.
- Satış Noktasının görevi, her durum için en uygun müdahale şeklini değerlendirmek amacıyla İngesina şirketi ile iletişim kurmak ve ardından gerekli talimatları sağlamaktır.
- Bununla beraber İngesina Servis Merkezi, inglesina.com adresinde Garanti ve Servis bölümünde bulunan form doldurularak yazılı olarak talep edilmiş halinde, gerekli her türlü bilgiyi vermek için hizmetinizdedir.

ÜRÜNÜ TEMİZLEME VE BAKIM İPUÇLARI

- Bu ürün kullanıcı tarafından düzenli bir bakım gerektirir.
- Mekanizmaları veya hareketli parçaları asla zorlamayınız; şüphe halinde önce kullanım talimatlarına bakınız.
- Ürün ıslaksa o şekilde kaldırmayınız ve rutubetli ortamda bırakmayınız aksi takdirde küflenebilir.
- Ürünü kuru bir yerde saklayınız.
- Ürünü yağmur veya kardan koruyunuz; bundan başka güneşte devamlı ve uzun süre kalması renk solmasına sebep olabilir.
- Plajda kullanılmasının ardından, paslanmaya neden olabileceği için ürünü üzerindeki kum ve tuzlardan iyice temizleyiniz.
- Plastik ve metal parçaları ıslak bir kumaş veya hafif deterjanla temizleyiniz; kimyasal maddeler, amonyak veya benzin kullanmayınız.
- Pas oluşmaması için suyla ıslanmışsa metal parçaları iyice kuruyunuz.
- Tüm parçaları temiz tutunuz ve gerekirse hafif yağlayınız.

TEKSTİL KISIMINI TEMİZLEME İPUÇLARI

- Bebek bandaj astar kısımlarını ayrı olarak yıkamanız tavsiye edilir.
- Giysiler için yumuşak bir fırça kullanarak kumaş kısımları periyodik olarak canlandırın.
- Tekstil etiketlerde gösterilen yıkama talimatlarını uygulayınız.



Soğuk suda elle yıkayınız



Ağartmayınız



Kurutma yapmayınız



Gölgede serili olarak kurutunuz



Ütülemeyiniz



Kuru temizleme yapmayınız

Santrifüj yapmayınız

- Kullanmadan önce veya saklamadan evvel tekstil astarının iyice kurumasını bekleyiniz.
- Pas veya küf oluşmasını önlemek için, ürünü havalandırınız. Tekstil astarı çıkartıp her yerini kuru bezle silebilirsiniz.

TALİMATLAR

PARÇA LİSTESİ

Şekil 1

APTICA ÇERÇEVE

- A Arka tekerlekler
- B Ön tekerlek grubu

APTICA BEBEK TAŞIMA

- C Tente astarı
- D Bebek taşıyıcı çantası battanisi

BEBEK ARABASI

- E Bebek arabası oturma yeri
- F Comfort Cover
- G El rayı
- J Tente

AKSESUARLARI

- H Biberon tutma ünitesi
- K Yük sepeti
- L Ayak tulumu (varsa)
- M Yağmurluk (varsa)

CAB 0+ / DARWIN INFANT / DARWIN INFANT RECLINE ARABA KOLTUĞU (VARSA)

TRİPOD (VARSA)

ÇERÇEVE

ÇERÇEVE AÇMA

Şekil 2 Kolu (T1) basılı şekilde tutarak şasiyi tamamen açılana kadar kuvvetli bir şekilde yukarı kaldırınız.

Şekil 3 Dikkat: kullanmadan önce tüm kapanma mekanizmalarının her iki kenarda da doğru şekilde takıldığından ve hiçbir kırmızı göstergenin görünür olmadığından emin olunuz.

ARKA TEKERLEKLERİ TAKMA/SÖKME

Şekil 4 Arka tekerlekleri (A) şasi üzerindeki yuvalarına geçirin ve bağlandığını onaylayan klik sesini duyana kadar itiniz.

Şekil 5 Dikkat: kullanmadan evvel tekerleklerin iyice kenetlendiğinden emin olunuz.

Gerekli olması halinde, arka tekerlekler kolay bir şekilde sökülebilir.

Şekil 6 Arka tekerleği (A) çıkarmak için kolu (A1) kullanınız ve aynı anda tekerleği şasi üzerindeki yuvadan çekerek çıkarınız.

ÖN TEKERLEK GRUBUNU SÖKME/TAKMA

Gerekli olması durumunda, her iki ön tekerlek grubu (B) kolayca sökülebilir.

Şekil 7 Küçük düğmeyi (B1) iterek tekerlek grubunu destek üzerindeki yuvadan çıkartınız.

Şekil 8 Yeniden takmak için yerine yerleştirmek ve doğru bir şekilde bağlanana kadar yerine doğru itmek yeterlidir.

Şekil 9 Dikkat: kullanmadan evvel tekerleklerin iyice kenetlendiğinden emin olunuz.

ÇERÇEVE KAPANIŞI

Şekil 10 Düğmeye (T2) basınız ve şasi tamamen kapanana kadar aynı anda arka sapı (T3) döndürünüz.

Dikkat: her zaman şasinin doğru şekilde kapandığını kontrol ediniz.

Şekil 11 Kapalı şasiyi taşımak için, arkada yer alan özel sapı (T3) kullanınız.

Asla şasiyi itme sapından tutarak taşımayınız.

ARKA TEKERLEK FRENİ

Şekil 12 Freni çalıştırmak için, orta kolu (T4) bastırınız.

Şekil 13 Freni serbest bırakmak için, orta kolu (T4) yukarı kaldırınız.

Her durduğunuzda kesinlikle fren takmayı unutmayınız.

ÖN TEKERLER FRENLEME/SALMA

Şaside şarhoş tekerlekler vardır.

Şekil 14 Tekerlekleri kilitlemek veya serbest bırakmak için, doğru şekilde hizalandıklarından emin olunuz, ardından her iki ön tekerlek grubu üzerinde bulunan (B2) kola basınız.

İTME SAPINI AYARLAMA

Şasi 4 pozisyona ayarlanabilen teleskopik bir itme sapına sahiptir.

Şekil 15 Her iki düğmeye de (T5) basınız ve aynı anda itme sapını istediğiniz pozisyona ulaşına kadar yukarı veya aşağı hareket ettiriniz.

YÜK SEPETİ

Şaside, gerektiğinde kolay bir şekilde çıkartılabilen içi geniş bir eşya sepeti (K) mevcuttur.

Şekil 16 Sepeti çıkarmak için, sepeti yan borulara sabit tutan 4 adet çivici (K1) sökünüz, ardından arka borunun (T6) etrafına sarılı olan cırt bantı (K2) sökünüz.

Şekil 17 Alttaki 3 adet çivici sökünüz ve arka cırtbantı (K3) orta fren grubundan çıkarınız.

Şekil 18 Her iki ayaklık kancasını (K4) pernelarından (T7) ayırınız.

Şekil 19 Bir tornavida veya benzeri bir alet (dahil değildir)

yardımla, ön yuvaları (K5) genişletin ve aynı zamanda bağlantı şeritlerini (K6) her iki taraftan çıkarınız. Sepeti yeniden takmak için yukarıda açıklanan işlemleri ters sıra ile yerine getiriniz.

BESLEME ŞİŞESİNİ TUTMA ÜNİTESİ

Çerçeve, biberon tutma ünitesi (H) ile donanmıştır.

Şekil 20 Biberon tutma ünitesini takmak için, üst kısmı çerçeve üzerindeki kanca ile aynı hizada gelecek şekilde konumlandırınız (H1) ve tam olarak takılana kadar itiniz.

ŞAŞİYE İLAVE TAŞIMA ÜNİTELERİ: BEŞİK, BEBEK ARABASI OTURMA YERİ VE BEBEK OTO KOLTUĞU (eğer varsa)

Şekil 21 Şasi Aptca beşik All Season bebek arabası oturma yeri ve, eğer varsa, bebek oto koltuğu Cab 0+ / Darwin Infant / Darwin Infant Recline ile kullanılabilir.

APTICA BEBEK TAŞIMA

ÇERÇEVEYE BEBEK TAŞIMANIN BAĞLANMASI

Şekil 22 Beşiği büyük tutma sapından tutarak, yalnızca ebeveyne dönük pozisyonda olarak, şasinin her iki kenarında bulunan özel yuvalara denk gelecek şekilde şasiye bağlayınız.

Şekil 23 Beşik takıldıktan sonra, her iki bağlama sisteminin üzerinde yer alan göstergelerin (C1) Yeşil olduğunu kontrol ediniz. Eğer göstergeler Kırmızı ise, beşiği göstergeler Yeşil renk olana dek doğru şekilde yerleştiriniz.

Şekil 24 Dikkat: kullanmadan önce, beşiğin şasiye her iki kenarda da doğru bir şekilde bağlandığından emin olmak için, beşiği yukarı doğru çekiniz.

ÇERÇEVEDEN TAŞIMA ÇANTASINDAN AYRILMASI

Şekil 25 Beşiğin dışında yer alan kolu (C2) itin ve aynı anda tutma sapından tutarak kaldırınız.

TENTE ASTARINI TAKMA

Şekil 26 Tente astarını (C) sapın etrafına sararak çıkıtlar (C3) ve orta cırt bant (C4) ile sabitleyiniz.

Şekil 27 Yan ve arka cırtı (C5) beşiğe bağlayarak takma işlemini tamamlayınız.

TENTE VE EL KOLONUN AYARLANMASI

Şekil 28 Hem tutma sapını hem de beşiğin tentesini ayarlamak için içerde yer alan iki düğmeye (C6) aynı anda basınız.

Şekil 29 Dikkat: Ana kucağını kaldırmadan veya taşımadan önce taşıma kolunun doğru pozisyonda ve her iki taraftan doğru bir şekilde takılı olduğunu kontrol ediniz.

BATTANİYE YERLEŞTİRİLMESİ

Şekil 30 Üst örtüyü (D) beşiğe takmak için, önce çıkıt düğmeleri (D2) ve ardından iki delikli düğmeyi (D3) bağlayınız.

Şekil 31 Örtünün ön kanadı (D1) uzatılarak bebeği soğuktan korumak için uygun pozisyonda sabitlenebilir.

Şekil 32 Bebeğe daha kolay erişmek için, örtü sadece iki çıkıtı (D2) ayrılarak kısmen katlanabilir. Örtü iki delikli düğme (D3) aracılığıyla beşiğe sabitlenebilir.

SIRT DAYANAĞININ AYARLANMASI

Şekil 33 (C6) çubuğu kullanılarak sırt dayanağı ayarları: istenilen eğime ulaşıldığında çubuğu başlangıç noktasına yerleştiriniz.

BEŞİĞİN HAVALANDIRILMASI



Aptica beşik bir havalandırma koordinat sistemine sahiptir.

Şekil 34 Alttaki havalandırma önde yer alan kol (C7) kullanılarak ayarlanabilir.

Şekil 35 Eğer varsa: Arkada ve tente üzerindeki iki ağ bölme beşik içerisinde en yüksek oranda hava dolaşımı oluşmasını sağlar.

ŞİLTE VE İÇ KAPLAMANIN BAKIMI

Doğru bakım için periyodik olarak şiltenin ve iç kaplamanın çıkarılması tavsiye edilir.

Şekil 36 İç astarı çıkartmak için beşiğin etrafından soymanız yeterlidir.

BEŞİK ASTARININ BAKIMI

Şekil 37 Beşik astarının çıkarılması gerekirse, çevresel şeritleri yapı üzerindeki yuvalarından çıkartarak giydirmeyi beşikten sıyırmak yeterlidir.

Şekil 38 Astarı yerine monte ettikten sonra iki lastik bandını (C8) her iki bağlama donanımı üzerindeki alt dillerin (C9) altına takıldığından emin olunuz.

Dikkat! Lastik bantların hatalı şekilde yerleştirilmesi beşiğin şasiye doğru şekilde takılmasını engelleyebilir.

ALL SEASON BEBEK ARABASI OTURMA YERİ

BEBEK ARABASI OTURMA YERİNİ ŞAŞİYE TAKMA

Şekil 39 Bebek arabası oturma yerini (E), gövdenin her iki kenarında yer alan özel yuvalara denk gelecek şekilde şasi üzerine yerleştiriniz.

SIRT DAYANAĞININ AYARI

Şekil 40 Sirt dayanağı 4 kademelidir; merkezi aygıt (E1) ile istenilen konuma getirilebilir.

Şekil 41 Dikkat: kullanmadan önce, bebek arabası oturma yerinin her iki kenarda da doğru şekilde bağlandığından emin olmak için, oturma yerini yukarı doğru çekiniz.

BEBEK ARABASI OTURMA YERİNİ ŞASİDEN AYIRMA

Şekil 42 Kolu (E2) itin ve aynı anda bebek arabası oturma yerini şasiden kaldırınız.

Dikkat: yerleştirme ve sökme işlemlerini bebek arabadayken asla yapmayınız.

Şekil 43 Bebek arabası oturma yeri hem ebeveyne hem de dışarıya dönük olarak kullanılabilir.

AYAK DAYAMA YERİNİN AYARLANMASI

Şekil 44 Alçak bölümden bulunan her iki (E3) basamaklarını indirerek için aynı anda aşağı doğru bastırınız.

Şekil 45 Basamağı kaldırmak için sadece yukarı çekiniz: otomatik olarak kilitlenecektir.

EMNİYET KEMERLERİ

Şekil 46 Emniyet kemerlerinin omuz yüksekliği hizasında açıklıklara girmiş olduklarını kontrol ediniz. Konum doğru değilse, kemerleri ilk açıklık çiftinden çıkartınız ve ikinci açıklıklara yerleştiriniz.

Göğüs kemerlerini her zaman aynı yükseklikte kullanınız.

Şekil 47 Sirt kemerlerinin (E4) ve bel kemerlerinin (E5) uçlarını orta tokaya (E6) sokunuz.

Şekil 48 Daima bacak arası şerit ve göğüs kemerlerini birlikte, doğru şekilde ayarlayarak kullanınız.

Dikkat! Bu önlemin alınmaması bebeğin kaymasına ve düşmesine, ve yaralanmasına sebep olabilir.

Dikkat: Bebeğin büyümesine göre emniyet kemerinin yüksekliğini ve uzunluğunu ayarlayınız.

TUTMA SAPININ TAKILMASI

Şekil 49 El tutma yerini (G) bağlamak için, bağlantının

gerçekleştiğini onaylayan klik sesini duyana kadar el tutma yerini bebek arabası oturma yeri üzerindeki özel yuvalarına (G2) geçiriniz.

Şekil 50 Tutma sapı bir taraftan açılabilir ya da tamamen söküp çıkartılabilir; açmak için tuşa basınız (G1) ve yuvasından sıyrınız. Tamamen söküp çıkartmak için aynı işlemi diğer tarafta da tekrarlayınız.

BEBEK ARABASI TENTESİNİ TAKMA

Şekil 51 Yağmurluğu (J) takmak için, bebek arabasının yan birleşme noktalarına (J1) karşılık gelecek şekilde yerinizi alın, şeridi (J2) takın ve tamamen bağlanana kadar kuvvetli bir şekilde itin.

Şekil 52 İlk önce çit-çit düğmeleri (J3) yan birleşme noktalarına (J1) birleştirin, ardından sırt dayama parçası üzerinde bulunan tüm arka düğmeleri (J4) birleştirin.

Şekil 53 Başlığı ayarlamak için, arzu ettiğiniz konuma çekip getirmeniz yeterlidir.

Şekil 54 Tente, örtme alanını genişleterek güneş karşı daha fazla koruma sağlanan ek bir koruyucu kumaş bölmeyle sahiptir.

BAŞLIĞI PUSETTEN ÇIKARMAK

Şekil 55 Tenteyi (J) bebek arabası oturma yerinden sökmek için, tenteyi sırtlığa bağlayan tüm düğmeleri (J4) sökünüz.

Şekil 56 Astarı yan birleşme noktalarına (J1) sabitleyen iki adet çitçiti (J3) ayırın, ardından iç şeridi (J2) her iki kenardan güçlü bir şekilde çekerek aynı birleşme noktalarından çıkartınız.

BAŞLIK KILIFININ BAKIMI

Kılıf gerektiğinde temizlik amaçlı çıkartılabilir.

Şekil 57 Tente bebek arabasından ayrıldıktan sonra, iç şeridi (J2) çekerek çıkarmak yeterli olur.

ŞASİYİ BEBEK ARABASI OTURMA YERİ TAKILI OLARAK KAPATMA (BEBEK ARABASI KONFIGÜRASYONU)

Şasi, bebek arabasının oturma yeri gerek ebeveyne gerekse yola dönük olarak kapatılabilir.

Ebeveyne dönük olarak

Şekil 58 Puseti kapatmadan önce, tenteyi katlayınız, sırtlığı en yatay konuma getiriniz, ardından daha önce detaylı bir şekilde açıklandığı gibi puseti tamamen katlamaya devam ediniz.

Dışarıya dönük olarak

Şekil 59 Puseti kapatmadan önce, tenteyi katlayınız, sırtlığı tamamen öne doğru itiniz, ardından daha önce detaylı bir şekilde açıklandığı gibi puseti tamamen katlamaya devam ediniz.

COMFORT COVER

All Season bebek arabasının koltuğu standart olarak Comfort Cover örtü ile donatılmıştır.

Bebeğin gezintisini daha konforlu hale getirmenin yanı sıra soğuk havalarda daha fazla koruma sağlamak için tasarlanan Cover kolayca çıkarılabilir.

Şekil 60 Örtüyü çıkarmak için, giydirmenin yan panellerini bebek arabasının şasisine bağlayan iki çitçitin (E7) düğmelerini açınız, böylece iki yan bağlantıyı (E8) serbest duruma getiriniz.

Şekil 61 Göğüs kemerlerini her iki omuz askısından çıkarınız, ardından göğüs kemerlerini ve bel kemerlerini kendi yuvalarından çıkarınız.

Şekil 62 Omuz askılarını yuvalarından çıkararak Cover'ı (F) sırtlıktan çekip çıkarınız. Arka ayar mekanizmasına (E1) denk gelecek şekilde doğru şekilde ayırmaya dikkat ediniz.

BEBEK ARABASI OTURMA YERİ ASTARININ BAKIMI

Astar kirlendiğinde çıkarılıp temizlenmelidir.

Kumaş astarı çıkarma işlemlerini daha kolay bir şekilde gerçekleştirmek için, önce tenteyi, el dayama yerini ve Comfort Cover'ı çıkarınız.

Şekil 63 Giydirmeyi oturma yerine bağlayan iki adet alt çitçiti (E9) ayırınız.

Şekil 64 İki yan düğmeyi (E7) ayırınız, yan panelleri yuvalarından ve ardından giydirmeyi ayaklıktan çıkarınız.

Şekil 65 Bacak arası kemerini koruyucu dolgusundan çıkartınız ve bağlama lastiğinden ve ardından oturma yeri üzerindeki delik halkasından ayırınız.

Şekil 66 Bel kemerlerini sırtlık kısmının ortasındaki kendi halka deliklerinden çıkartınız.

Şekil 67 Giydirmeyi bel yapısına sabitleyen iki şeridin (E10) düğmelerini açınız, ardından iki sabitleme kayışını (E11) yuvalarından (E12) çıkarınız.

Şekil 68 Giydirmeyi tentenin yan birleşim yerlerinden ayırınız, arka kemerleri giydirmeye üzerindeki yuvalarından çıkarınız ve ardından giydirmeyi şasinin sırtlık yapısından çıkarınız.

EMNİYET KEMERLERİ SİSTEMİNİ ÇIKARMA/TAKMA

All Season bebek arabasında gerekli olduğunda sökülebilecek bir emniyet kemerleri sistemi vardır.

Şekil 69 Bacak arası kemerini çıkarmak için, alt halkayı (E13) oturma yeri (E14) üzerindeki deliğinden çıkartınız.

Şekil 70 Bel kemerini çıkarmak için, kayışları sırtlık (E15) üzerindeki deliklerin içinden itiniz ve halka (E16) yuvalarından ayrılan kadar bir kısmını güçlü bir şekilde çekiniz. Daha sonra halkayı (E16) delikten (E15) çekerek çıkarınız ve kemeri tamamen çıkarınız.

Şekil 71 Sırt kemerlerini çıkarmak için, onları sırtlık borusuna sabitleyen metal halkalardan (E17) çekerek çıkarmanız yeterlidir.

Şekil 72 Bacak arası kemerini takmak için, sadece alt halkayı (E13) oturma yeri (E14) üzerindeki deliğine geçiriniz. Üst halka (E18) dışarıda kalmalıdır.

Şekil 73 Bel kemerini yeniden takmak için, halkayı (E16) sırtlık üzerindeki kendi deliğine geçiriniz ve halka bağlantı dilinin (E19) altında yer aldıktan sonra, kuvvetli bir şekilde yuvasına itiniz.

Şekil 74 Sırt kemerlerini yeniden takmak için, ters dönmediklerinden veya bükülmediklerinden emin olarak bu kemerleri sırtlık borunun etrafına tek tek sarınız.

Şekil 75 Her bir kemeri, sırtlığı ayarlama mekanizmasının (E1) dışında konumlandıklarından emin olarak ilgili metal halkaya (E17) takınız.

Dikkat! Göğüs kemerlerini her zaman aynı yüksekliğe getiriniz.

Şekil 76 Dikkat! Tüm kemerleri, her birini tek tek çekerek, bebek arabasının oturma yerine doğru şekilde bağlandığından emin olunuz.

AYAK TULUMU (varsa)

Şekil 77 Ayak tulumunu (L) ön barın altından geçirerek ve mevcut olan çitçitleri (L1) düğmeyecek takınız.

Şekil 78 Ayak tulumunun takılan kanat kısmı bebeği soğuktan korumak için uzatılabilir ve tente üzerinde bulunan yan çitçitlere (L2) takılarak istenen konumda sabitlenebilir.

Şekil 79 Bacak tulumu hem ebeveyne dönük hem de dışarıya dönük pozisyonda kullanılabilir.

YAĞMURLUK (varsa)

Şekil 80 Yağmurluğu (M) takmak için, tente üzerine yerleştiriniz ve her iki çitçiti (M1) bebek arabasının oturma yeri kenarlarına sabitleyiniz.

Şekil 81 Ardından lastikleri (M2) tekerlek grubunun karışındaki ön boruların etrafında birbirine bağlayınız.

CAB 0+ / DARWIN INFANT / DARWIN INFANT RECLINE ARABA KOLTUĞU (varsa)

KOLTUĞUN ÇERÇEVEYE TAKILMASI

Şekil 82 Bebek arabasını büyük tutma sapından tutarak,

yalnızca ebeveyne dönük pozisyonda olarak, şaşinin her iki kenarında bulunan özel yuvalara denk gelecek şekilde şasiye bağlayınız.

Şekil 83 Dikkat: kullanmadan önce, yerinin her iki kenarda da doğru araba koltuğu bağlandığından emin olmak için, oturma yerini yukarı doğru çekiniz.

ÇERÇEVEDEN ARAÇ KOLTUĞUNUN ÇIKARTILMASI

Şekil 84 Bebek koltuğunun arkasında yer alan kolu (S1) hareket ettiriniz ve aynı anda tutma sapını kavrayarak bebek koltuğunu şasideen kaldırınız. Araç kucak koltuğunu doğru kullanmak için rehberne bakınız.

주의사항



• **중요 - 이 설명서를 주의해서 읽고 나중에 참조하기 위해 잘 보관하십시오.**

여기에 적힌 지침들을 따르지 않을 경우 아이의 안전에 영향을 초래할 수 있습니다.

- **아이의 안전은 사용자의 책임입니다.**
- **경고! 아이를 절대 혼자 두지 마십시오. 위험할 수 있습니다. 특히 제품을 사용 중일 때 더 많은 신경을 써주십시오.**
- **추락 혹은 미끄러지는 등의 심각한 사고 방지를 위하여 안전벨트가 늘 올바르게 착용되고 조정이 되었는지 확인하십시오.**

요람

• 이 제품은 신생아에서 최대 9kg의 유아까지 사용하기에 적합합니다.

운반 시트

- EN 1888-2:2018 + A1:2022에 준거하여, 이 제품은 신생아부터 최고 22kg 또는 4세까지의 유아에게 적합합니다.
- 이 제품은 거리를 바라보는 방향으로 유모차 시트가 설치된 상태에서 최대 22kg의 어린이가 사용할 수 있도록 승인된 제품입니다. 생후 몇 개월의 아기 및 15kg을 초과하지 않는 아기의 경우, 엄마를 바라보는 방향으로 유모차 시트를 설치해서 사용하는 것이 좋습니다.

카시트

• 이 제품은 신생아에서 최대 13kg의 유아까지 사용하기에 적합합니다.

- 신생아를 위해 이 제품을 사용할 때는 유모차의 요람 및/또는 시트의 등받이 경사를 최대한 낮추는 게 좋습니다.
- Aptica Inglesina 프레임은 반드시 All Season 유모차 시트, Maxi Aptica 캐리콧, Cab 0+ 또는 Darwin Infant 또는 Darwin Infant Recline 카시트와 함께 사용해야 합니다. 문의사항이 있으시면 inglesina.com을 방문하거나 공인 대리점 또는 Inglesina 고객센터를 연락하십시오.

유모차 - 트레블 시스템

- 경고 아이를 절대 혼자 두지 마십시오.
- 경고 제품을 사용하기 전 제품이 완전히 펼쳐졌음을 확인하고 모든 안전장치 및 잠금 장치가 제대로 실행되었는지 확인하십시오.
- 경고 부상 방지를 위해, 이 제품을 열거나 닫을 때 아이가 멀리 떨어져 있도록 하십시오.
- 경고 아이들이 이 제품을 장난감으로 사용하지 않도록 하십시오.
- 경고 아이가 안전벨트를 하고 있는지 항상 확인하고 안전 벨트 없이 놓아 두지 마십시오.
- 경고 이 유모차는 뛰거나 스케이트 타는 것에 적합하지 않습니다.
- 이 제품은 도보 목적에 한하여 사용할 수 있습니다.
- 경고 사용하기 전에 유모차 본체나 좌석 장치 또는 카시트 연결 장치가 제대로 체결되어 있는지 확인하십시오.
- 사고 예방을 위해 유모차와 자동 폐쇄문(예: 기차, 엘리베이터) 사이에 안전거리를 유지하십시오.

- 추락 또는 미끄러짐으로 인한 심각한 부상을 방지하려면, 항상 억제 장치를 적절하게 조정된 상태로 활용하십시오.
- 안전벨트를 제대로 착용하여 사용하는 경우에도 어른의 주의를 반드시 필요로 합니다.
- 안전바는 보호 장치가 아닙니다. 언제나 안전벨트를 사용하십시오.
- 연결 부분이 분리될 수 있으니 핸드레일로 유모차를 들어올리지 마십시오.

- 이 제품은 스스로 앉기, 뒤집기를 할 수 없고 손과 무릎으로 제품을 위로 밀 수 없는 아이에게 적합합니다. 아이의 최대 체중: 9kg.
- 캐리콧 근처를 지키는 사람 없이 캐리콧 근처에서 다른 아이가 놀도록 방치하지 마십시오.
- 캐리콧의 부품이 파손, 파괴 또는 누락된 경우 사용하지 마십시오.

- 캐리콧과 함께 제공되거나 제조업체에서 승인한 매트리스 이외의 제품을 사용 및 추가하지 마십시오.
- 어린이의 **질식 위험**. 어린이의 얼굴 주위에 공기의 흐름을 방해하지 않을 만큼 충분한 공간이 있는지 항상 확인하십시오. 끈이 있으면 목이 졸릴 수 있습니다. 줄 또는 모자나 젖꼭지의 연결줄 같은 끈이 부착된 물체를 어린이의 목 주위에 두지 마십시오. 이 제품과 장난감에 끈이나 줄을 연결하지 마십시오. 위험을 초래할 수 있으므로 요람 안에 부드러운 물체, 봉제 장난감, 베퍼, 패드를 두지 마십시오.
- Inglesina Maxi 요람은 Inglesina Stand-Up 독점적으로 사용할 수 있습니다.
- 어린이가 요람 안에 있을 때, 절대로 머리가 몸보다 더 낮은 위치에 있지 않도록 하십시오.
- 캐리콧을 앞반하거나 들기 전에 항상 핸들이 수직 위치에 있고 양쪽에 제대로 고정되어 있는지 확인하십시오.
- 캐리콧을 옮기거나 들어올리기 전에는 항상 등받이가 가장 낮은 위치로 조절되어 있는지 확인하십시오.
- 사용하기 전에 핸들을 위로 당겨서 요람이 정확하게 프레임에 연결되었는지 확인하십시오.
- 적합한 키트(Auto Maxi Kit)를 장착한 상태에서만 이 요람을 이동용 억제 장치로 활용할 수 있습니다.
- 자동차 이동용이 아닌 용도로 요람을 사용할 때, 지켜보지 않는 상태에서 어린이가 수면을 취하는 동안에는 자동차용 키트의 벨트를 제거하거나 숨겨야 합니다 (Auto Kit 사용설명서 참조).
- 캐리콧의 핸들 및 밑면에 손상 또는 마모된 부분이 있는지 자주 확인하십시오.

캐리콧을 프레임에서 분리하여 개별 사용 시

- 이 제품은 혼자 앉을 수 없는 아이에게만 적합합니다.
- 단단하고 평평하며 건조한 표면에서만 사용하십시오.
- **추락 위험**: 어린이가 움직이면 이 제품이 미끄러질 수 있습니다. 절대로 이 제품을 탁자 가장자리 근처, 작업판 또는 높은 표면에 놓지 마십시오.
- **질식 위험**: 이 제품은 부드러운 표면 위에서 뒤집어질 수 있으며 어린이가

질식할 수 있습니다. 절대로 이 제품을 침대, 소파 또는 기타 부드러운 표면 위에 놓지 마십시오.

안전

- 본 제품을 조립하기 전, 운송 중에 제품 및 이에 따른 부속품에 손상이 없는지 확인 하십시오. 만일 제품에 문제가 있을 경우, 제품을 사용하지 마시고 아이의 손에 닿지 않는 곳에 보관하십시오.
- 이 제품을 사용하기 전, 아이의 안전을 위해 제품 포장에 사용된 모든 비닐 팩 또는 부속물들을 제거해 주시고 신생아들이나 아이들에게서 멀리 놓아 두십시오.
- 이 제품에는 어린이 한 명만 탑승할 수 있습니다.
- 사용 전 유의사항:
 - 이 제품이 적당하게 조립되어 모든 구성요소가 정확하게 연결되고 모든 메커니즘이 제대로 연결 및 작동하는지 확인하십시오. 커버가 구조체에 제대로 부착되었는지 확인하십시오.
 - 프레임이 완벽하게 펴지고 모든 연결 메커니즘이 제대로 연결 및 작동하는지 확인하십시오.
 - 요람, 유모차 시트 또는 카시트를 당겨보면서 정확하게 연결되었는지 확인하십시오.
- 유모차를 접거나 펼칠 때 손가락이 끼지 않도록 주의하십시오. 사용설명서에 그림으로 표시된 순서를 따르십시오.
- 아이가 탑승하고 있는 동안 이 제품을 펴거나, 접거나, 혹은 제품 분리 작업을 실행하거나 시작해서는 안됩니다.
- 어떠한 상황에서든 아이가 가까이 있는 동안에는 이러한 제품 조작에 주의하십시오.
- 작동 중 손가락 끼임 및 절단 사고 발생 위험이 있습니다.
- 정차 시, 액세서리를 조립 또는 분리하는 동안 요람/시트로 부터 아이를 내려가거나 놓거나 탑승할 때, 항상 브레이크를 삽입하는 것을 확인 하십시오.
- 잠깐 멈출 때에도 항상 브레이크를 사용하십시오. <
- 정차 시 유모차를 앞뒤로 움직여 브레이크가 제대로 작동하고 있는지 확인하십시오. 양쪽 바퀴 모두 제대로 제어되었는지 확인하십시오.
- 어린이가 움직이면 이 제품이 미끄러질 수 있으므로, 브레이크가 걸려 있다 해도 절대로 이 제품을 계단이나 층차가 있는 곳 근처에 두지 마십시오.
- 브레이크가 걸려 있더라도 어린이가 타고 있을 때 경사가 있는 곳에서, 프레임에 유모차 시트/요람/카시트가 연결된 상태로 두지 마십시오. 브레이크의 효율성은 경사가 급한 곳에서는 제한됩니다.
- 번잡한 도로나 철도 인근, 바람이 강하게 불 때에는 브레이크가 제대로 걸려 있어야 유모차가 움직일 수 있으므로 핸들바를 꼭 잡아주십시오.
- 순간간에 제어할 수 없게 되거나 어린이가 추락할 수 있으므로, 절대로 어린이가 탄 상태에서 프레임에 유모차 시트/요람/카시트가 연결된 채로 계단이나 에스컬레이터를 오르거나 내리지 마십시오. 단차가 있거나 연결되지 않은 표면에서 오르거나 내릴 때 특히 주의하십시오.
- 소지품 바구니의 최대 부하는 5kg, 물병 홀더의 최대 부하는 0.5kg입니다. 물병 홀더를 뜨거운 음료를 휴대하기 위한 용도로 사용하지 마십시오. 권장 최대 부하를 초과하지 마십시오.
- 손잡이 및 등받이 제품의 측면에 적용된 모든 무게는 제품의 안전성을 위협하게 할 수 있습니다.

- 이 제품을 반려 동물을 묶으면 제품의 안정성이 저하되고 핸들 제어를 놓칠 수 있습니다.
- 이 제품을 안전 장치가 없는 불꽃, 혹은 히터, 벽난로, 전기 혹은 가스렌지 등에 가까이 두지 않도록 주의하십시오.
- 위험요소가 될 수 있는 모든 것 (예를 들어 전기줄, 철사, 등)에 아이가 가까이 하지 않도록 주의하십시오.
- 아이가 탑승을 하고 있는 동안 줄, 커튼, 혹은 그 외의 아이가 타고 올라가거나 질식의 위험, 혹은 목을 조를 수 있는 모든 환경에 제품을 세워두지 않도록 하십시오.
- 절대로 유모차 시트/요람/카시트가 연결된 상태에서 어린이가 탄 채로 프레임에 들어올리지 마십시오.
- **경고: 얽힘 위험** - 운반용 손잡이 또는 가방끈은 캐리콧과 시트의 탑승 공간 외부에 두어야 합니다.
- **추락 위험** - 유아가 등받이 위에 앉지 않도록 하십시오. 시트 공간은 안전벨트에 의해 지정됩니다.
- 유아가 소피트 바구니에 서거나 앉지 않도록 하십시오. 유모차가 넘어져 심각한 부상을 입을 수 있습니다.

사용자 팁

- 만일 훼손되었거나 부족한 부품이 있다면 제품을 사용하지 마십시오.
- 유모차와 구성품을 정기적으로 확인하고 손상 및/또는 마모, 실밥이 풀리거나 찢어진 곳이 있는지 확인하십시오. 손상이 고장이 발생한 경우, 제품을 계속 사용하거나 자가 수리를 시도하지 말고 어린이의 손이 닿지 않는 곳에 보관한 후, 즉시 공인 판매점에 연락을 취하여 부품 교체 또는 서비스를 요청하십시오.
- 제품의 근처 혹은 위로 다른 아이 혹은 애완동물이 놀거나 올라타지 않도록 하십시오.
- 제품 조립, 분리, 조절 작업은 오직 성인만이 실행할 수 있습니다. 이 제품을 사용하는 모든 사람들 (아기 부모, 조부모, 친인척 등)이 이 제품의 바른 사용법을 알고 있도록 하십시오. 이 제품은 한 명의 어른만 사용해야 합니다.
- 유모차를 조정할 때는 제품의 움직이는 부분(예: 등받이, 후드 등)에 유아가 접촉하지 않도록 주의하십시오. 이러한 조정 작업 시에는 언제나 브레이크가 완전히 걸려 있는지 확인하십시오.
- 대중교통(예: 기차, 버스 등)을 이용할 때, 어린이가 탄 채로 프레임에 유모차 시트/요람/카시트가 연결된 상태로 남겨두지 마십시오.
- 유모차 시트를 카시트로 활용하지 마십시오.
- 프레임을 접기 전에 소피트 바구니의 내용물을 제거하십시오.
- 제품을 사용하지 않을 시에는 아이들 손에 닿지 않는 곳에 보관하십시오. 이 제품은 아이들의 장난감으로 사용되어서는 안됩니다! 아이들이 이 제품을 장난감으로 사용하지 않도록 하십시오.
- 어린이가 탄 상태에서 유모차 시트를 연결/분리하지 말고 프레임에서 분리된 시트에 어린이를 태워서 이동하지 마십시오.
- 장시간 이 제품이 햇빛에 노출되었다면, 제품에 열이 식을 때까지 기다린 후 사용하십시오.
- 과일 및 화상을 방지하기 위해, 후드가 완전히 내려진 상태로 하더라도 장시간 어린이가 직사광선에 노출되지 않도록 하십시오.
- 프레임과 함께 카시트를 사용하는 것은 요람이나 침대를 대체할 수 없습니다. 어린이가 수면을 취해야 한다면, 유모차, 요람 또는 적합한 침대를 사용하는 것이 좋습니다.

주의사항!

- 성인의 감독하에 사용하십시오.
- 레인 커버를 사용할 때는 질식을 방지하기 위해 레인 커버가 어린이의 얼굴에 닿지 않도록 하십시오.
- 레인 커버와 아이의 얼굴 사이에 거리를 유지시켜주는 후드가 없는 제품에는 레인 커버를 사용하지 마십시오. 레인 커버를 제대로 설치하려면 설명서에 나온 대로 후드를 펴줍니다.
- Inglesina 공인 제품에만 사용하십시오.
- 제조사가 권장하는 것 이외의 제품에는 사용하지 마십시오.
- 질식이나 과열의 위험을 방지하려면 햇빛 아래 또는 밀폐된 공간에서 레인 커버를 사용하지 마십시오.
- 30°C 온도로 세척하십시오.

제조업체의 기존 보증

- Inglesina Baby S.p.A.는 이 제품이 유럽 공동체 국가와 시장 국가에서 현재 일반적으로 준수하는 제품과 품질 및 안전에 대한 규범/규칙에 따라서 설계되었고 제조 되었음을 보장합니다.
- Inglesina Baby S.p.A.는 생산 프로세스의 진행 및 종료 시 제품의 품질에 대해 다양한 방법으로 품질 검사를 했음을 보장합니다. Inglesina Baby S.p.A.는 공인 대리점에서 구입할 당시에 제품이 조립 및 제조의 결함 없어야함을 보장합니다.
- 이 보증서는 구입자들의 법적인 권한을 인정해 주기 위한 것이며 제품을 구입한 나라마다 나름대로의 규정을 정할 수 있지만, 보증과 규정의 대립이 발생하는 경우에는 이 제품의 보증을 우선합니다.
- 제품 구입시 제조 이상이 있거나 제품에 문제가 있을 시 사용중에도 제품 이상이 발생되면 사용방법을 참고하고, 본 Inglesina Baby S.p.A.는 구입한 날로부터 24개월까지 품질을 보증합니다.
- 보증서는 단지 물품을 구매한 나라에서만 그 효력을 발휘하며 공인 대리점에서 구매한 경우에만 효력이 있습니다.
- 보증서는 최초 제품 구매자에 한해 효력을 발휘합니다.
- 보증서는 제품 제조 결함이나 물건의 이상이 있을 시 반품 및 수리가 가능합니다. Inglesina Baby S.p.A.는 기능에 따라 제품의 교환 및 수리에 관한 보증서를 첨부할지를 결정합니다.
- 보증서를 유용하게 쓰기 위해서 제품의 일련 번호나 제품 구입 시 받은 영수증을 구입일 및 내용을 정확히 읽을 수 있는 상태로 보관하십시오.
- 소개된 보증 조건들은 다음과 같은 경우에 권리가 소멸됩니다.
 - 본 제품이 해당 사용 설명서에 명확하게 지시된 것과 다른 사용 목적으로 사용된 경우.
 - 본 제품이 해당 사용 설명서에서 지정한 바를 지키지 않는 방식으로 사용된 경우.
 - 제품이 공인되었거나 계약된 소비자 센터가 아닌 곳에서 수리 했을 경우.
 - 제품을 제조사로부터 공식 인증되지 않은 곳에 천이나 구조의 부분들을 수정 및 조작했을 경우에는 Inglesina Baby S.p.A.는 제품에 대해 어떠한 책임도 지지 않습니다.
 - 과실로 인한 결함 및 부주의한 사용 (예. 구조 부품들의 충격, 강한 화학 물질에 대한 노출, 기타 등등).
 - 매일 계속해서 사용함으로써 제품에 정상적인 마모가 발생한 경우 (예: 바퀴, 움직임은 부품, 직물).
 - 이 제품이 소유자나 제 3자(예를 들면 항공이나 기타의 운송 방법에 의해 수하물로 운송되는 경우)에 의해 손상된

경우.

- 제조업체나 구매 대리점에 서비스를 받기 위해 보낼 때, 구매 영수증 원본 및/또는 일련번호가 없거나 영수증 및/또는 일련번호의 구매일을 명확하게 읽을 수 없는 경우.
- Inglesina Baby 로부터 실행되지 않거나 제공되지 않은 액세서리를 사용하여 제품에 문제가 있을 시 우리의 보증 조건으로부터 보장받지 못합니다.
- L'Inglesina Baby S.p.A. 는 본인의 잘못으로 인해 이뤄진 훼손에 대한 책임을 지지 않습니다.
- 보장 기간이 끝났을 경우, 회사는 여전히 사건별로 사건의 조정 가능성을 평가하여서 동일한 마켓에 도입된 일자로부터 최대 4년동안 그 제품의 서비스를 보장할 수 있습니다.

교환/ 판매 후 서비스

- 시간이 흘러도 제품의 완벽한 기능을 보장하기 위해서 안전장치의 정기적 점검을 해주십시오. 만약 제품에 문제가 있거나 어떠한 하자가 있을 경우, 제품을 사용하지 마십시오. 바로 Inglesina 제품 대리점 혹은 소비자센터로 연락주시기 바랍니다.
- Inglesina Baby 에서 제공되거나 승인되지 않은 부속 혹은 액세서리를 사용하지 마십시오.

서비스가 필요한 경우 무엇을 합니까

- 제품에 서비스가 필요한 경우, 해당 제품에 관련된 "일련번호"를 가지고 있는지 확인하고 바로 물건을 구입한 대리점에 연락하십시오.
- 대리점의 의무는 각각의 경우에 적합한 조정 방법을 평가하여 Inglesina 와 연락하고 마지막으로 후속 지도를 제공해야 합니다.
- Inglesina 소비자 센터는 소개된 웹 사이트 Inglesina: inglesina.com 의 보증 및 서비스 부분에 적절한 양식을 작성하는 것을 통하여 필요한 모든 정보를 제공해야 합니다.

제품의 유지 및 관리

- 이 제품은 사용자의 정기적인 유지 및 관리가 필요합니다.
- 절대로 제품 기기 혹은 부속 조립을 강제로 분해 혹은 조립하려 하지 마십시오. 만약 정확하지 않을 경우, 설명서를 다시 확인해 주시기 바랍니다.
- 제품의 곰팡이 방지를 위하여 제품이 아직 젖어있는 상태일 경우 보관을 하지 마시고, 제품을 습기가 찬 곳에 보관하지

마시기 바랍니다.

- 제품을 건조한 환경에 보관해 주시기 바랍니다.
- 바람, 물, 비, 눈 등에서 제품을 보호해 주시기 바랍니다. 또한, 장시간 햇살에 이 제품을 노출할 경우 제품의 색이 바랄 수 있습니다.
- 해변에서 사용한 다음에는, 녹스는 것을 방지하기 위해 주의해서 모래와 소금을 제품에서 완전히 제거하고 말리십시오.
- 플라스틱과 금속 부품 부분은 젖은 천 혹은 가벼운 세제를 이용해 닦아 주시기 바랍니다. 강한 용제, 암모니아 혹은 석유는 사용을 금합니다.
- 녹스는 것을 방지하기 위해 물이나 습기에 제품이 닿았을 경우 금속 부분을 모두 건조시켜 주시기 바랍니다.
- 움직이는 부속의 모든 부분을 청결히 해 주시고, 필요시 경우로 윤활제를 발라 주십시오.

유모차 직물 세탁 시 팁

- 내부 시트는 다른 직물과는 따로 세탁을 할 것을 권장합니다.
- 정기적으로 유모차 직물 부분을 부드러운 솔로 닦아 주십시오.
- 시트의 라벨 설명에 따른 방법으로 세탁을 해주십시오.



찬 물에 손세탁 하십시오



탈색제를 사용하지 마십시오



세탁기의 건조기능을 사용하지 마십시오



약간 기온 상태로 그늘에서 말리십시오



다림질을 하지 마십시오



드라이클리닝을 하지 마십시오

회전식 건조기를 사용하지 마십시오

- 완전히 건조된 상태에서 내부 시트를 사용하거나 보관하십시오.
- 곰팡이의 형성을 방지하려면 정기적으로 요람을 환기합니다. 특별히 구조물에서 커버 섬유를 분리하고 마른 천으로 깊이 닦으십시오.

설명서

부속품 내역

그림 1

APTICA 프레임

- A** 후면 바퀴
- B** 앞바퀴 조립

APTICA 요람

- C** 후드 커버
- D** 요람 덮개

ALL SEASON 유모차

- E** 유모차 시트
- F** Comfort Cover
- G** 안전대
- J** 후드

액세서리

- H** 캡홀더
- K** 장바구니
- L** 유모차 (포함된 경우)
- M** 레인커버 (포함된 경우)

CAB 0+ / DARWIN INFANT / DARWIN INFANT RECLINE 카시트 (포함된 경우)

스탠드 업 (포함된 경우)

표준

프레임 펴기

그림 2 레버(T1)를 누른 채로 프레임이 완전히 펼쳐질 때까지 단호하게 위로 들어올리십시오.

그림 3 주의: 사용 전에 모든 잠금장치가 양쪽 옆면에 제대로 맞물려 있고 빨간색 표시가 보이지 않게 고정되었는지 확인하십시오.

후면 바퀴의 조임/해제

그림 4 뒷바퀴(A)를 프레임의 정확한 위치로 삽입하고 ‘딸깍’ 소리가 날 때까지 밀어주십시오.

그림 5 주의: 사용하기 전에 바퀴들이 올바르게 고정 되었는지 확인합니다.

필요한 경우, 뒷바퀴를 쉽게 분리할 수 있습니다.

그림 6 뒷바퀴(A)를 분리할 때에는 레버(A1)를 작동한 상태에서 프레임으로부터 빼냅니다.

전면 바퀴 그룹의 해제조임/조임

필요 시, 두 개의 전면(B)바퀴 그룹을 쉽게 분리할 수 있습니다.

그림 7 작은 버튼(B1)을 누르면서, 지지대 위의 해당 위치에서 바퀴 그룹을 분리하십시오.

그림 8 다시 설치하려면 딸깍 소리가 나며 제대로 걸릴 때까지 제자리에 밀어 넣으십시오.

그림 9 주의: 사용하기 전에 바퀴들이 올바르게 고정 되었는지 확인합니다.

프레임 접기

그림 10 해당 버튼(T2)을 누른 상태에서 뒤쪽의 손잡이(T3)를 프레임이 완전히 접힐 때까지 돌려줍니다.

주의: 프레임이 제대로 잘 접혔는지 항상 확인하십시오.

그림 11 프레임은 접은 상태에서 유모차를 옮길 때에는 뒤쪽의 손잡이(T3)를 사용하십시오.

유모차의 핸들바를 잡고 프레임을 들어 올리지 마십시오.

뒷바퀴 브레이크

그림 12 브레이크를 작동하려면, 가운데 레버(T4)를 누르십시오.

그림 13 브레이크를 해제하려면, 가운데 레버(T4)를 들어 올리십시오.

아이의 안전을 위해 유모차가 멈춰 있을 때는 항상 브레이크를 작동시켜 주십시오.

앞바퀴 잠금/해제 장치

프레임에는 회전 바퀴가 장착되어 있습니다.

그림 14 회전 바퀴의 잠금/해제 시에는 바퀴가 올바르게 정렬되어 있는지 확인한 후, 양쪽의 앞바퀴에 장착된 레버 (B2)를 작동하십시오.

핸들 조절

프레임에는 4개의 서로 다른 위치로 조절할 수 있는 텔레스코픽 핸들이 장착되어 있습니다.

그림 15 양쪽의 버튼(T5)을 작동한 상태에서 유모차 핸들바를 원하는 위치로 올리거나 내리십시오.

장바구니

프레임에는 넉넉한 수납공간을 제공하는 쇼핑 바구니(H)가 장착되어 있으며, 필요시에는 손쉽게 분리할 수 있습니다.

그림 16 바구니를 분리하려면, 측면 튜브에 바구니를 고정하는 4개의 스페이버튼(K1)을 풀고 벨크로 플랩(K2)을 후면 튜브(T6)에서 떼어내십시오.

그림 17 3개의 하단 스페이버튼을 분리하고 후면 플랩(K3)을 당겨 가운데 브레이크 장치에서 분리합니다.

그림 18 각각의 핀(T7)에서 양쪽 발판 후크(K4)를 분리합니다.

그림 19 스크루드라이버 또는 이와 유사한 도구(제공되지 않음)를 사용하여 양쪽 시트(K5)를 펼치는 동시에 양쪽의 래치 스트랩(K6)을 빼냅니다.

바구니를 재설치하려면, 위에 설명된 단계를 반대로 실행하시면 됩니다.

컵홀더

프레임은 컵홀더 시리즈(H)을 갖추고 있습니다.

그림 20 컵 홀더를 고정하기 위해서는, 프레임의 걸쇠(H1)에 해당되는 상부의 가이드를 배치 시키고 완전하게 연결될 때까지 누릅니다.

프레임에 추가할 수 있는 이동 유닛: 요람, 유모차 시트 및 카시트 (포함된 경우)

그림 21 본 프레임은 Aptica 캐리콧 및 All Season 유모차 시트, Cab 0+ / Darwin Infant / Darwin Infant Recline 카시트와 함께 사용하실 수 있습니다.

APTICA 요람

프레임에 요람 걸기

그림 22 캐리콧을 핸들로 잡은 상태에서 본체 양쪽에 있는 정확한 위치에 맞추어 프레임에 부착하고, 캐리콧의 방향을 부모님과 마주보도록 설치합니다.

그림 23 요람을 설치한 후, 양쪽 연결 장치의 표시기(C1) 색상(이 녹색인 지) 확인하십시오. 표시들이 빨간색인 경우 녹색으로 바뀔 때까지 요람의 위치를 제대로 조정합니다.

그림 24 주의: 사용하기 전에 요람을 위쪽으로 당겨 항상 양쪽에 올바르게 부착되어 있는지 확인합니다.

프레임으로 부터 요람 분리

그림 25 요람의 외부에 위치한 레버(C2)를 작동하고 핸들을 꼭 잡으면서 동시에 들어올립니다.

후드 커버의 조임

그림 26 후드 커버(C)를 핸들 주위로 감아서, 해당 버튼(C3)과 중앙의 벨크로 캡(C4)으로 고정합니다.

그림 27 측면 및 후면 벨크로(C5)를 이용하여 요람에 고정하여 조임을 완료합니다.

후드와 손잡이 조절

그림 28 핸들과 요람의 후드를 조절하려면, 두 개의 내부 버튼(C6)을 동시에 누르십시오.

그림 29 주의: 캐리콧을 운반하거나 들기 전에 항상 핸들이 수직 위치에 있고 양쪽에 제대로 고정되어 있는지 확인하십시오.

덮개 걸기

그림 30 커버(D)를 요람(D2)에 부착하려면, 우선 자동 버튼(D3)을 고정하고 두 개의 단추구멍 버튼을 고정합니다.

그림 31 커버의 양쪽 플랩(D1)을 연장해서 아기를 추위에서 보호하기에 적합한 위치에 고정할 수 있습니다.

그림 32 아기에게 접근하기 쉽도록, 두 개의 측면 자동 버튼(D2)을 떼어내서 부분적으로 커버를 접을 수 있습니다. 커버는 두 개의 단추구멍 버튼(D3)으로 요람에 고정된 상태를 유지합니다.

등받이 조절

그림 33 등받이 조절을 하기 위해서 레버(C6)를 사용합니다.: 한번에 원하는 기울기에 도달은 출발 위치에서 레바를 재지정합니다.

요람의 환기



Optica 요람에는 환기장치가 있습니다.

그림 34 앞쪽의 레버(C7)로 바닥의 환기를 조절할 수 있습니다.

그림 35 설치된 경우: 커버에 삽입된 네트로 요람 내부를 더 잘 환기시킬 수 있습니다.

매트 및 내부 커버의 유지관리

주기적으로 매트와 내부 커버를 제거하여 적절하게 유지관리하는 것이 좋습니다.

그림 36 내부 커버를 제거하려면 요람의 가장자리에서 빼내기만 하면 됩니다.

요람 커버의 관리

그림 37 캐리콧 커버를 제거하려면 본체에 고정된 스트랩을 풀어주면 됩니다.

그림 38 캐리콧을 장착한 후, 두 개의 엘라스틱 고리(C8)가 연결 장치의 하단 탭(C9) 아래에 완전하게 부착되었는지 확인하십시오.

주의! 고무 고리를 정확하게 삽입하지 않으면 프레임에 요람을 정확하게 고정하기 어려울 수 있습니다.

ALL SEASON 유모차 시트

프레임에 유모차 시트 연결하기

그림 39 유모차 시트(E)를 프레임에 연결할 때, 구조체 양쪽 면의 해당하는 정확한 위치에 연결하십시오.

등받이 각도 조절

그림 40 4단계 위치로 등받이를 조절 할 수 있습니다.; 중앙 장치 (E2) 를 사용하고 원하는 위치에 등받이를 놓습니다.

그림 41 주의: 사용하기 전에 유모차 시트를 위쪽으로 당겨 항상 양쪽에 올바르게 부착되어 있는지 확인합니다.

프레임에서 유모차 시트 분리하기

그림 42 레버(E2)를 작동하면서 동시에 프레임에서 유모차 시트를 들어올립니다.

주의: 이 작동은 아기가 탑승시 실행하지 마십시오.

그림 43 유모차 시트의 방향은 부모를 마주보거나 길을 바라보도록 조절 가능합니다.

발 받침 발판 조절

그림 44 발판을 내리기 위해서 같은 위치보다 낮은 부분에 있는 양쪽 레버를 사용합니다. 동시에 아래로 레버(E3)들을 밀니다.

그림 45 발판을 다시 올리기 위해서는 위로 충분히 당깁니다. 자동으로 고정 됩니다.

안전 벨트

그림 46 벨트들이 어깨 높이 또는 바로 위의 구멍에 끼워져 있는지를 확인합니다. 만일 위치가 바르지 않다면, 벨트를 첫 구멍에서 빼내어 두 번째 구멍에 끼웁니다.

두 개의 백 스트랩은 항상 같은 높이에 놓습니다.

그림 47 백 스트랩(E4)과 웨이트 스트랩(E5)의 끝 부분을 중앙 버클(E6)에 맞춥니다.

그림 48 허리 스트랩은 항상 등 벨트와 함께 사용하고 허리 스트랩과 등 벨트를 적절하게 조절합니다.

주의! 위와 같은 지침을 무시할 경우 아이가 유모차로부터 미끄러지거나 떨어져 심각한 부상을 초래할 수 있습니다.

주의: 아기의 성장 단계에 따라 등 벨트의 높이와 길이를 조절하십시오.

안전대 사용법

그림 49 핸드레일(G)을 부착하려면 딸깍 소리가 나면서 제자리에 들어갈 때까지 유모차 시트의 해당하는 정확한 위치 (G2)에 끼웁니다.

그림 50 안전대는 측면으로부터 열릴 수 있고 완전히 제거 할 수 있습니다. 안전대를 열려면 버튼을 누르고 그 위치에서 빼어냅니다(G1). 안전대를 제거 할려면 다른 측면에서도 작동을 반복합니다.

유모차 후드의 연결

그림 51 후드(J)를 설치하기 위해서, 유모차 시트의 측면 조인트(J1)에 위치를 맞춘 다음에 스트랩(J2)을 넣고 끝까지 세게 누르십시오.

그림 52 먼저 스냅(J3)을 측면 조인트(J1)에 고정된 다음 등받이의 모든 후면 버튼(J4)을 고정합니다.

그림 53 후드의 조절은 원하는 위치에 후드를 놓는 것으로 충분합니다.

그림 54 후드에는 패브릭 인서트와 유모차를 덮는 범위를 확장하는 파라솔이 있어서, 햇빛으로부터 아기를 더 잘 보호할 수 있습니다.

유모차로부터 후드 분리

그림 55 유모차 시트에서 후드(J)를 분리하려면, 등받이에 후드를 고정하는 모든 버튼(J4)을 풀어 주십시오.

그림 56 후드를 열면 연결부위(J1)에 고정시키는 두 개의 스냅버튼(J3)을 풀어준 다음, 연결 부분으로부터 내부 스트랩(J2)을 양쪽에서 세게 잡아당겨 빼냅니다.

후드 커버의 관리 유지

후드의 커버는 바른 관리 유리를 위해서 제거 되어야 합니다.

그림 57 후드가 유모차에서 분리되면 내부 스트랩(J2)을 빼냅니다.

유모차 시트가 연결된 상태로 프레임 접기(유모차 구성)

프레임은 유모차 시트가 부모 또는 길, 어떠한 방향으로 부착된 상태에서도 접을 수 있습니다.

부모를 마주보는 경우

그림 58 유모차를 접기 전에 위에 설명된 내용과 같이 후드를 접고 등받이 경사를 수평 위치로 최대한 낮춘 다음, 유모차를 완전히 접으십시오.

길 방향인 경우

그림 59 유모차를 접기 전에 위에 설명된 내용과 같이 후드를 접고 등받이를 완전히 앞으로 이동시킨 다음, 유모차를 완전히 접으십시오.

COMFORT COVER

All Season 유모차 시트에는 Comfort Cover가 기본으로 적용되어 있습니다.

아기가 더욱 편하게 걸을 수 있고 추운 계절에 아이를 더 잘 보호할 수 있도록 디자인된 커버는 쉽게 제거할 수 있습니다.

그림 60 커버를 제거하려면 덮개의 측면 패널을 프레임에 고정하는 두 개의 스냅 버튼(E7)을 푼 다음, 옆쪽에 있는 두 개의 앵커(E8)를 풀어 줍니다.

그림 61 양쪽 어깨 스트랩에서 뒤쪽 스트랩을 제거한 다음, 두 스트랩을 모두 당기고 허리 스트랩은 제공되는 슬롯에서 빼냅니다.

그림 62 각각의 슬롯에서 어깨 스트랩을 당겨 등받이에서 커버(F)를 제거합니다. 뒤쪽에 있는 조정 장치(E1)에서 올바르게 분리되도록 주의를 기울이시기 바랍니다.

유모차 시트 커버의 관리

바르게 관리 유지를 하기 위해서는 정기적으로 커버를 제거하기를 권장합니다.

덮개를 보다 쉽게 제거하려면 먼저 후드, 범퍼 바, Comfort Cover를 제거하십시오.

그림 63 커버를 시트에 고정하는 두 개의 하단 스냅버튼(E9)을 분리합니다.

그림 64 두 개의 측면 버튼(E7)을 풀고 시트에서 측면 패널을 제거한 다음, 발판에서 덮개를 제거합니다.

그림 65 보호 패드를 크로치 스트랩에서 제거하고, 고정용 엘라스틱을 분리한 후 시트의 슬롯에서 빼냅니다.

그림 66 등받이 중앙에 있는 슬롯에서 허리 스트랩을 당겨 빼냅니다.

그림 67 커버를 허리 구조물에 고정하는 두 개의 스트랩(E10)의 단추를 푼 다음, 두 개의 고정 스트랩(E11)을 연결되어 있던 슬롯(E12)에서 빼냅니다.

그림 68 옆쪽 후드 연결부에서 커버를 풀고 커버의 슬롯에서 뒤쪽에 있는 스트랩을 당긴 다음, 두 구조물에서 당겨 빼냅니다.

안전 벨트 시스템의 분리/설치

All Season 유모차에는 필요 시 분리 가능한 안전 벨트 시스템이 장착되어 있습니다.

그림 69 크로치 스트랩을 제거하려면 시트 슬롯(E14) 밖으로 하단 링(E13)을 빼냅니다.

그림 70 허리 스트랩을 제거하려면 등받이(E15)에 있는 슬롯에 벨트를 밀어 넣고 링(E16)이 원위치에서 분리될 때까지 한 부분을 세게 잡아당깁니다. 그 후 슬롯(E15)에서 링(E16)을 제거하고 벨트를 완전히 빼냅니다.

그림 71 등 스트랩을 제거하려면 스트랩을 등받이 튜브에 고정하는 금속 링(E17)에서 당겨 빼냅니다.

그림 72 크로치 스트랩을 장착하려면 하단 링(E13)만을 시트의 슬롯(E14)에 삽입합니다. 상단의 링(E18)은 반드시 외부에 위치해야 합니다.

그림 73 허리 스트랩을 재조립하려면 등받이의 해당 슬롯에 링(E16)을 삽입하고 링이 후크 탭(E19) 아래에 위치하면 제자리에 완전히 밀어 넣습니다.

그림 74 등 스트랩을 다시 연결하려면 스트랩 각각으로 등받이 튜브를 감싸서 스트랩이 뒤집히거나 뒤틀리지 않도록 합니다.

그림 75 각각의 벨트를 각 금속 링(E17)에 삽입합니다. 이때 벨트가 등받이 조정 장치(E1) 외부에 위치하도록 주의를 기울이십시오.

주의! 주의! 등 벨트는 언제나 동일한 높이로 조절해야 합니다.

그림 76 주의! 주의! 벨트를 하나씩 당겨서 모든 벨트가 유모차 시트에 제대로 부착되었는지 확인하십시오.

유모차 (포함된 경우)

그림 77 핸드레일 아래로 통과시켜서 다리 커버(L)의 위치를 잡고 자동버튼(L1)으로 고정합니다.

그림 78 풋머프 플랩은 아이를 추위로부터 완벽하게 보호할 수 있도록 확장하여 부착 가능합니다. 외부 옆면의 스냅버튼으로 캐노피의 해당 위치(L2)에 고정하십시오.

그림 79 풋머프는 부모 또는 길, 어떠한 방향으로도 부착할 수 있습니다.

라인커버 (포함된 경우)

그림 80 라인 커버(M)는 후드 위에 놓고 유모차 시트의 양쪽 옆면에 있는 두 개의 스냅버튼(M1)으로 고정하여 장착하십시오.

그림 81 고무 밴드(M2)를 바퀴 그룹이 연결된 전면 파이프로 고정합니다.

CAB 0+ / DARWIN INFANT / DARWIN INFANT RECLINE 카시트 (포함된 경우)

프레임에 카시트 걸기

그림 82 유아용 카시트를 핸들로 잡은 상태에서 본체 양쪽에 있는 정확한 위치에 맞추어 프레임에 부착하고, 카시트의 방향을 부모님과 마주보도록 설치합니다.

그림 83 주의: 사용하기 전에 항상 카시트가 위쪽으로 당겨 항상 양쪽에 올바르게 부착되어 있는지 확인합니다.

프레임으로 부터 카시트 분리

그림 84 시트 뒤쪽의 레버(S1)를 작동하고 핸들을 꼭 잡으면서 동시에 들어올립니다.

카시트의 바른 사용을 위해서 제시된 설명서를 참조합니다.

تحذيرات

• الانتباه بدقة وحرص عند استخدام هذا المنتج.
 • لتجنب حدوث أضرار جسيمة نتيجة السقوط و/أو الانزلاق، يجب استخدام أحزمة الأمان بحيث تكون مثبتة ومضبوطة بشكل صحيح.

• هام - اقرأ بعناية واحتفظ بالمرجع المستقبلي. قد تتعرض سلامة طفلكم للخطر إذا لم تلتزموا بهذه التعليمات.
 • إن سلامة الطفل هي مسؤوليتكم.
 • تنبيه! يجب عدم ترك الطفل دون مراقبة أبداً: فقد يكون ذلك خطراً. يجب



المهد

- هذا المنتج مناسب للاستعمال مع الأطفال حديثي الولادة وحتى وصول وزنهم إلى 9 كجم.

مقعد الراكب

- وفقاً للمعيار EN 1888-2:2018 + A1:2022، يناسب هذا المنتج الأطفال منذ الولادة وحتى وزن 22 كجم أو عمر 4 سنوات، أيهما أقرب.
- تمت الموافقة على المنتج للأطفال حتى وزن 22 كجم مع مقعد عربة الأطفال الذي يواجه الطريق. من المستحسن استخدام عربة الأطفال التي تواجه الأم في الأشهر الأولى من عمر الطفل وفي أي حال لا يزيد عن 15 كجم.

مقعد السيارة

- هذا المنتج مناسب للاستعمال مع الأطفال حديثي الولادة وحتى وصول وزنهم إلى 13 كجم.

- يوصى بضبط مسند مقعد الطفل و / أو مقعد الراكب في الموضع الأكثر تراجُعاً عند استخدامه مع الأطفال المولودين.
- يجب استخدام هيكل Aptica Inglesina مع مقعد عربة الأطفال All Season المقابل وسرير Maxi Aptica ومقاعد السيارة Cab 0+ أو Darwin Infant أو Darwin Infant Recline. في حالة الشك، استشر موقع inglesina.com الإلكتروني أو اتصل بالموزع المعتمد أو خدمة دعم عملاء Inglesina.

عربة - الأطفال - مجموعة السفر TRAVEL SYSTEM

- تنبيه يجب عدم ترك الطفل دون مراقبة أبداً.
- تنبيه قبل الاستخدام، يجب التأكد أن المنتج مفتوح بالكامل وأن جميع أدوات الإيقاف والسلامة مفعلة بشكل صحيح.
- تنبيه لتحاشي الإصابات، تحقق من أن الأطفال بعيدين عن هذا المنتج عند فتحه أو غلقه.
- تنبيه لا تسمح للطفل باللعب بهذا المنتج.
- تنبيه ربط أحزمة الأمان للطفل دائماً.
- تنبيه هذا الكرسي / عربة الطفل غير ملائمة للركض أو التزحلق.
- يجب استخدام هذا المنتج أثناء المشي فقط.

- تنبيه تحقق من أن سرير الأطفال المحمول أو عربة جلوس الأطفال المدفوعة أو مقعد جلوس الأطفال في السيارة مثبتين بالشكل الصحيح قبل البدء في استخدامهم.
- لتجنب الحوادث، تأكد من إبقاء المركبة بعيداً عن الأبواب ذاتية الإغلاق (على سبيل المثال. القطارات والمصاعد).

- لتجنب الأضرار الجسيمة الناجمة عن السقوط أو الانزلاق، استخدم دائماً نظام التقييد المنظم بشكل مناسب.
- لا يُعد الاستخدام السليم لأحزمة نظام التقييد بديلاً عن الإشراف المناسب من قبل الكبار.
- اعلم أن الدرابزين لا يعد نظام تقييد. استخدم دائماً أحزمة نظام التقييد.
- لا ترفع عربة الأطفال من خلال الدرابزين لأنها قد تنفصل.

المهد

- سرير الأطفال المحمول هذا مناسب للأطفال الذين لا يستطيعون البقاء جالسين بمفردهم دون مساعدة الوالدين والذين لا يستطيعون الالتفاف والذين لا يمكنهم بعد الحبو أو الاستناد على أيديهم أو على ركبتيهم. الحد الأقصى لوزن الطفل: 9 كجم.
- لا تسمح للأطفال الآخرين باللعب بالقرب من سرير الأطفال المحمول دون مراقبتهم بشكل جيد.
- لا تستخدم سرير الأطفال المحمول عند وجود أية أجزاء مكسورة فيه أو متضررة بأي شكل من الأشكال أو غير موجودة.

- لا تستخدم أو تُضف مراتب غير المراتب المرفقة مع السرير أو غير معتمدة من قبل الشركة المصنعة.
- خطر اختناق الأطفال. تأكد دائماً من وجود مساحة كافية حول وجه الطفل لمنع انسداد تنفوق الهواء. قد تتسبب أربطة الخداء في الخنق. لا تضع أشياء ذات أربطة حول رقبة الطفل مثل الحبال أو شرائط من قبعات أو مسكناات. لا تعلق الأربطة أو الحبال على المنتج أو الألعاب. لا تترك الأشياء اللينة، أو الألعاب

الفخمة، والمصدات والمخففات في مقعد الطفل لأنها قد تكون خطيرة.

• يمكن استخدام مهد Inglesina Maxi Aptica فقط وحصرياً مع Standup Inglesina.

• عندما يكون الطفل في المهد، يجب ألا يكون رأسه أبداً أقل من الجسم.

• تحقق من أن مقبض النقل موجود في وضعية رأسية ومثبت بالشكل السليم من كلا جانبيه قبل رفع السرير أو نقله وتحريكه.

• قبل رفع أو نقل السرير، تأكد دائماً من ضبط مسند الظهر عند أدنى وضعية.

• قبل استخدام، تأكد من تثبيت مقعد الطفل بشكل صحيح على الإطار عن طريق سحب المقبض لأعلى.

• يمكن استخدام مقعد الطفل كنظام تقييد عند نقل السيارة فقط إذا كان مجهزاً بمجموعة مناسبة (Kit Auto Maxi).

• يجب إزالة أو إخفاء مجموعة أدوات السيارة عند استخدام القاعدة خارج سيارة النقل لفترات السكون غير المراقب (راجع دليل Kit Auto).

• يجب فحص المقبض وأسفل السرير بانتظام بحثاً عن أي علامات تلف أو تآكل.

استخدام السرير بشكل منفصل عن الهيكل

• هذا المنتج مناسب للاستخدام فقط مع الأطفال الذين لا يستطيعون البقاء جالسين بمفردهم دون مساعدة الوالدين.

• استخدم هذا المنتج فقط على سطح أفقي ومستو وثابت وجاف.

• خطر السقوط: قد تؤدي حركات الطفل إلى انزلاق المنتج. لا تضع المنتج أبداً بالقرب من حواف الطاولات أو أسطح العمل أو الأسطح المرتفعة.

• خطر التعرض للاختناق: يمكن أن ينقلب المنتج على الأسطح اللينة ويخنق الطفل. لا تضع المنتج على الأسرة أو الأرائك أو الأسطح الناعمة الأخرى.

الامان

• يجب التحقق قبل البدء بعملية التجميع بأن المنتج وجميع مكوناته لا تحمل أي علامات ضرر ناجمة عن النقل؛ أما في حالة وجودها فيجب عدم استخدام المنتج ويجب الاحتفاظ به بعيداً عن متناول الأطفال.

• من أجل سلامة طفلكم، وقبل استخدام المنتج، يجب إزالة جميع الأكياس البلاستيكية والمواد المستخدمة في التغليف والتخلص منها أو الحفاظ عليها بعيداً عن متناول المواليد الجدد أو الأطفال.

• يُستخدَم هذا المنتج مع طفل واحد فقط.

• قبل الاستخدام:

- تأكد من أن المنتج يتم تجميعه بشكل صحيح وأن جميع مكوناته مترابطة بشكل صحيح وأن جميع الآليات تعمل. تأكد من تجميع البطانة بشكل صحيح للهيكل.

- تأكد من أن الإطار مفتوح تماماً وأن جميع آليات الاقتران تعمل.

- تأكد من أن مقعد الطفل، ومقعد العربة أو مقعد السيارة موصلة بشكل صحيح عن طريق سحبها إلى الأعلى.

• توخ الحذر عند فتح المنتج وإغلاقه لتجنب غلق الأصابع. اتبع التسللات الموضحة في صور الدليل بدقة.

• عدم القيام أو تنفيذ عمليات فتح أو إغلاق أو فك للمنتج عندما يكون الطفل موجوداً فيه.

• توخ الحذر الشديد في كل الأحوال عند القيام بهذه العمليات والطفل في الجوار.

• خلال هذه العمليات قد يحدث انحباس أو إصابة الأصابع.

• عند وضع الطفل أو إخراجه من المقعد/المهد أثناء فترات التوقف وعند فك/تركيب المستلزمات الإضافية، يجب التأكد من تفعيل المكبح دائماً.

• استخدم دائماً الفرامل حتى عند التوقف لفترة قصيرة.

• عند ركن عربة الأطفال هذه يجب التحقق من تعيق المكبح بالشكل الصحيح وذلك بتحريك العربة إلى الأمام وإلى الخلف. تأكد من كبح كلا العجلتين.

• لا تضع المنتج أبداً بالقرب من السلالم أو الدرجات، حتى إذا تم تطبيق المكابح، فقد تؤدي حركات الطفل إلى انزلاق المنتج.

• لا تترك الإطار مع مقعد السيارة / الحامل / السيارة على سطح منحدر عندما يكون الطفل على متن السفن، حتى لو كانت الفرامل متصلة. كفاءة الفرامل محدودة على المنحدرات الشديدة.

• أمسك المقبض بقبضتك عندما تكون بالقرب من الطرق المزدحمة أو مسارات القطارات أو عند هبوب الرياح القوية حيث يمكن أن يتحرك المنتج حتى مع تشويق الفرامل بشكل صحيح.

• لا تستخدم إطلافاً الإطار مع مقعد السيارة / الحامل / السيارة المضمنة للعودة أو الدرج السلكي مع الطفل على اللوحة، لأنك قد تفقد بشكل فجائي السيطرة على المركبة، أو قد يسقط الطفل. كن حذراً خاصاً عند التسلق أو النزول في خطوة أو غير ذلك من الأسطح غير المستوية.

• الحد الأقصى لسلة التخزين هو 5 أيلوغرام، وحمولة حامل الزجاجات 0,5. لا تستخدم حامل الزجاجات لنقل المشروبات الساخنة. لا تتجاوز الحمولة القصوى الموصى بها.

• أي حمل مطبق على المقبض و / أو مسند الظهر و / أو على جانب المنتج، يمكن أن يسبب خلل في ثبات أو استقرار المنتج.

• قد ينتج عن التعرض للحيوانات الأليفة للمنتج توقيفه وتسبب فقدان التحكم

• إدراك خطورة وجود مصدر نار متحرك أو غيره من مصادر الحرارة مثل مشعاع التدفئة، والمواقد، وأجهزة التدفئة الكهربائية والغازية، وغيرها: يجب عدم ترك المنتج قريباً من مصادر الحرارة هذه.

• التأكد من الاحتفاظ بجميع مصادر الخطر الممكنة (مثل: الأسلاك، الأسلاك الكهربائية وغيرها) بعيداً عن متناول

• لا تترك المنتج والطفل موجود فيه حيث توجد حبال أو خيم أو غيرها مما قد يعبث به الطفل للتسلق أو التسبب له بالاختناق أو الخنق.

• لا تقم أبداً برفع الإطار عن طريق ربط مقعد العربة/ الحامل/ السيارة إذا كان الطفل بداخلها.

• **انتبه؛ خطر الاختناق** - يجب إبقاء مقابض/ أحزمة الكيس بعيداً عن سرير ومقعد العربة.

• **خطر السقوط** - تجنب جلوس الأطفال على مسند الظهر. منطقة المقعد هي تلك التي يحدها حزام الأمان.

• لا تسمح أبداً لطفلك بالجلوس أو الوقوف على السلة؛ لأن المنتج قد ينفلب ويسبب إصابة خطيرة.

نصائح للاستخدام

• لا تستخدم المنتج إذا ظهرت فيه كسور أو نقص في القطع.

• افحص المنتج وجميع مكوناته بشكل منتظم للكشف عن أي علامات تضرر و/أو تآكل أو فك الخياطة أو التمرقات. في حالة حدوث تلف أو عطل، احتفظ بالمنتج بعيداً عن متناول الأطفال، ولا تستخدمه و/ أو لا تحاول إصلاحه، ولكن اتصل على الفور بالموزع المعتمد لطلب قطع الغيار أو الإصلاح.

• عدم السماح للأطفال آخرين أو للحيوانات باللعب دون مراقبة بالقرب من المنتج أو بالتسلق عليه.

• يجب أن يقوم شخص بالغ فقط بأعمال التركيب والفك وال ضبط. يجب التأكد من أن مستخدم المنتج (المربيات، الجدات، إلخ) على دراية بكيفية العمل الصحيحة للمنتج. يجب ان يستخدم هذا المنتج فقط من البالغين.

• أثناء عمليات الضبط، تحقق من عدم ملامسة أجزاء المنتج المتحركة لجسد الطفل (على سبيل المثال: مسند الظهر، الغطاء، إلخ). تأكد دائماً من تشييق الفرامل بالكامل أثناء هذه العمليات.

• لا تترك الطفل في الإطار بحيث يكون مقعد الطفل/ مقعد السيارة مرتبطاً أثناء السفر بوسائل النقل العام (مثل القطار أو الحافلة، إلخ).

• لا تستخدم مقعد عربة الأطفال كمقعد السيارة.

• قم بإزالة محتويات السلة قبل إغلاق الهيكل.

• في حالات عدم الاستخدام، يجب الاحتفاظ بالمنتج بعيداً عن متناول الأطفال. يجب عدم استخدام المنتج كلعبة؛ لا تسمح للطفل باللعب بهذا المنتج.

• لا تربط أو تزيل مقعد الراكب عندما يكون الطفل على متنه، ولا تحمل الطفل في المقعد بشكل منفصل عن الإطار.

• في حالة التعرض الطويل لأشعة الشمس، انتظر فترة مناسبة لكي يبرد المنتج قبل استخدامه.

• لتجنب ارتفاع درجة الحرارة والحروق، لا تعرض الطفل لأشعة الشمس المباشرة لفترات طويلة، حتى لو تم خفض غطاء المحرك بالكامل.

• استخدم مقعد السيارة مع الإطار لا يحل محل سرير أو سرير. عند حاجة الطفل إلى النوم ينبغي وضعه في سرير أو مهد مناسب لذلك.

تحذيرات!

• يستخدم تحت مراقبة وإشراف شخص بالغ.

• عند الاستخدام، تأكد من أن غطاء المطر لا يتلامس مع وجه الطفل لأنه قد يسبب الاختناق.

• لا تستخدم واقي المطر بدون الغطاء الذي يبقيه بعيداً عن وجه الطفل. التركيب الصحيح لغطاء المطر يتم مع فتح الغطاء كما هو موضح في التعليمات.

• استخدمه فقط وحصرياً مع المنتج Inglesina المشار إليه.

• لا تستخدمه على منتجات غير تلك التي توصي بها الشركة المصنعة.

• لتجنب خطر الاختناق أو ارتفاع درجة الحرارة، لا تستخدم أبداً غطاء المطر في الشمس أو في الأجواء المغلقة.

• إغيب الواقي يدوياً بدرجة حرارة 30 درجة مئوية.

الضمان التقليدي (الإضافي) للشركة المصنعة

• تضمن شركة إنجليسينا بابي ش.م Inglesina Baby S.p.A. أن هذا المنتج قد تم تصميمه وتصنيعه وفقاً لقواعد قوانين المنتج والجودة والسلامة العامة السارية حالياً في دول الاتحاد الأوروبي ودول التسويق.

• تضمن شركة إنجليسينا بابي ش.م Inglesina Baby S.p.A. أن هذا المنتج خضع للعديد من اختبارات الجودة أثناء عملية الإنتاج وفي عند الانتهاء منها. تضمن شركة إنجليسينا بابي ذ.م.م Inglesina Baby S.p.A. أن هذا المنتج كان خالي من أي عيوب تركيب أو تصنيع عند شراءه من البائع المُعتمد.

• لا يبطل هذا الضمان حقوق المستهلك المقررة في التشريعات الوطنية المعمول بها، والتي تختلف باختلاف البلد التي يباع فيها أو الأحكام السائدة في هذا الضمان في حالة وجود أي تعارض.

• في حال اكتشاف أية عيوب في المواد أو التصنيع أثناء الشراء أو الاستخدام العادي، كما هو موضح في دليل التعليمات المناسبة، فإن Inglesina Baby S.p.A تمنح ضماناً لمدة 24 شهراً متواصلاً من تاريخ الشراء.

• الضمان سار فقط في البلدان التي تمت فيها عملية الشراء والتي كان الشراء فيها من وكيل معتمد.

• الضمان المقرر صالح فقط لأول مالك للمنتج الذي تم شراؤه. يغطي الضمان أية تبديلات أو يقدم الصيانة المجانية للأجزاء ذات العيوب التصنيعية. وتحتفظ Inglesina Baby S.p.A بحق تحديد ما إذا كان الضمان سيطبق من خلال تبديل المنتج بأخر جديد أو إجراء صيانة له.

• ومن أجل تطبيق الضمان، يجب تقديم الرقم التسلسلي للمنتج بالإضافة إلى الفاتورة المحررة وقت شراء المنتج، مع ضرورة أن يكون تاريخ البيع محرراً بشكل واضح ويمكن قراءته.

• يسقط الضمان في حالة أنه:

- أن يستخدم المنتج لأغراض لم تتم الإشارة إليها صراحة في دليل التعليمات ذات الصلة.

- أن يخضع المنتج للصيانة من قبل مراكز خدمة عملاء غير تابعة للشركة وغير معتمدة.

عن طريق تقديم طلب مكتوب يجب أن تكمله على النموذج الخاص الموجود على الموقع الإلكتروني inglesina.com - قسم الضمان والدعم.

نصائح للتنظيف وصيانة المنتج

- يحتاج هذا المنتج لعناية منتظمة من قبل المستخدم.
- يجب عدم التعامل بشدة مع أليات أو أجزاء الحركة مطلقاً؛ في حالة عدم التأكد، يمكن الإطلاع على التعليمات أولاً.
- لا تعد المنتج لمكانه إذا كان ما زال مبتلاً وعدم تركه في أماكن رطبة لمنع تكون العفن.
- يجب الحفاظ على المنتج في مكان جاف.
- يجب حماية المنتج من العوامل الجوية والماء والمطر والتلج؛ كذلك، فإن تعرّض المنتج الطويل لأشعة الشمس قد يؤدي لتغير ألوان العديد من المواد.
- بعد الاستخدام على الشاطئ، قم بتنظيف وتجفيف المنتج تماماً لإزالة الرمال والملح لأنها قد تصدأ.
- يجب تنظيف الأجزاء البلاستيكية والمعدنية بقطعة قماش رطبة أو مادة تنظيف خفيفة؛ يجب عدم استخدام المذيبات أو الأمونيا أو البليزيرين.
- يجب تجفيف الأجزاء المعدنية بعناية إذا لامسها الماء، وذلك لمنع تعرضها للصدأ.
- احفظ جميع أجزاء الحركة نظيفة وعند الحاجة تزيينها باستخدام زيت خفيف.

نصائح للحفاظ على نظافة الغطاء القماشي

- ننصح بغسل الغطاء بشكل منفصل عن المواد الأخرى.
- تنظيف القطع القماشية بفرشاة ملابس ناعمة بشكل دوري.
- التقيّد بتعليمات غسيل القماش المصنوع منه الغطاء المثبتة على ملصق خاص.

 أغسل يدويا في ماء بارد

 عدم استخدام مادة تبييض

 عدم استخدام التجفيف الآلي

 التجفيف عن طريق النشر بالظل

 لا تُكوى

 عدم استخدام أسلوب التنظيف الجاف

لا تستخدم نظام الطرد المركزي

- تجفيف بطانة القماش جيداً قبل استخدامها أو تخزينها.
- لتجنب إمكانية تشكّل العفن، يُنصح بتهوية المهد بشكل دوري.
- وعلى وجه التحديد، فصل بطانة الغطاء القماشي عن الهيكل وتمرير قطعة قماش جافة على القاع.

- تم تصليح المنتج لدى مراكز دعم غير مُعتمدة وغير مُتفق عليها.

- خضع المنتج لتغييرات و/أو عبث، سواء في الجزء الهيكلي أو في جزء القماش، غير مصرح به بوضوح من قبل جهة التصنيع. أي تغييرات في المنتج تخلي شركة إنجليسينا بابي ش.م. Inglesina Baby S.p.A. مسؤوليتها تماماً.

- يكون العيب راجع إلى إهمال أو تهاون في الاستخدام (على سبيل المثال صدمات قوية في الأجزاء الهيكلية، التعرض لمواد كيميائية ضارة، الخ).

- تم استهلاك المنتج بطريقة المتحركة، الأقمشة) ناتجة عن استخدام يومي ومدد طويلة ومستمرة.

- في حالة تعرض المنتج للتلف، حتى ولو عن طريق الخطأ، من قبل المالك نفسه أو أية أطراف أخرى (على سبيل المثال، أثناء شحنها جويًا ضمن الأمتعة أو باستخدام أية وسائل أخرى).

- في حال إرسال المنتج إلى تاجر التجزئة للمساعدة دون استخدام الفاتورة الأصلية و/أو الرقم التسلسلي للمنتج أو في حالة كتابة تاريخ الشراء و/أو الرقم التسلسلي بشكل لا يمكن قراءته بوضوح.

• أي أضرار تقع بالمنتج بسبب استخدام ملحقات لم يتم تزويدها و/أو اعتمادها من قبل شركة إنجليسينا بابي، لم يتم تغطيتها بالضمان.

• تخلي شركة إنجليسينا بابي ش.م. Inglesina Baby S.p.A. مسؤوليتها تماماً عن أي أضرار تلحق بالأشياء أو الأشخاص ناتجة عن استخدام غير مناسب و/أو غير صحيح للمنتج.

• بعد انتهاء فترة الضمان، تضمن الشركة على أي حال دعم منتجاتها الخاصة في خلال حد أقصى 4 سنوات من تاريخ طرح المنتج نفسه في السوق، لكن فيما بعد ذلك، سوف يتم تقدير إمكانية التدخل لكل حالة فردية.

قطع غيار / خدمة ما بعد البيع

• قم دورياً بفحص أجهزة الأمان للتأكد من أنها تعمل بطريقة سليمة مع مرور الوقت. في حالة مقابلة مشاكل و/أو عيوب من أي نوع، لا تستخدم المنتج. اتصل على الفور بالبايع المُعتمد أو مركز خدمة العملاء إنجليسينا.

• لا تقم باستخدام قطع غيار وملحقات لم يتم تزويدها و/أو اعتمادها من قبل شركة Inglesina Baby S.p.A.

ماذا تفعل في حالة ضرورة الدعم

• في حالة ضرورة الدعم الخاصة بالمنتج، اتصل على الفور ببايع إنجليسينا الذي قمت منه بشراء الجهاز، وتأكد من إمكانية الحصول على الرقم التسلسلي للجهاز الذي تقدم طلب الدعم من أجله.

• إن واجب البائع هو الاتصال بشركة إنجليسينا لتقييم أنسب طريقة للتدخل في كل حالة على حدة وفي النهاية تقديم التعليمات اللازمة.

• إن خدمة الدعم إنجليسينا على استعداد لتقديم التعليمات اللازمة،

تعليمات

قائمة مكونات

إزالة/التجميع التجميع الأمامي
إذا اقتضت الضرورة، يمكن إزالة كل من تجميعات العجلات الأمامية (B) بسهولة.
شكل 7. بالضغط على الزر الصغير (B1)، اسحب مجموعة العجلة خارج مقعدها على الدعامة.
شكل 8. لإعادة تركيب المجموعة يكفي تثبيتها ثم دفعها في مكانها حتى سماع نقرة التركيب الصحيح.
شكل 9. تنبيه: تأكد من أن العجلات قد تم تركيبها بالشكل الصحيح قبل استخدام العربة.

إغلاق الهيكل

شكل 10. أثناء الضغط على الزر (T2)، قم بلف المقبض الخلفي (T3) في نفس الوقت حتى يتم إغلاق الهيكل تمامًا.
انتبه: تأكد دائمًا من إغلاق الهيكل بشكل صحيح.
شكل 11. لفلل الإطار المغلق، استخدم المقبض الخلفي (T3). لا ترفع الإطار من المقبض أبدًا.

مكبج العجلات الخلفية

شكل 12. لتتنغيل الكابج، اضغط على الرافعة المركزية (T4).
شكل 13. لتحرير الكابج، ارفع الرافعة المركزية (T4).
يجب تفعيل المكبج دائمًا عند التوقف.

مكبج (حجز/تحرير) العجلات الخلفية

تم تجهيز الإطار بعجلات محورية.
شكل 14. لفللها أو لتحريرها، تأكد من محاذاتها بشكل صحيح، ثم قم بتحريك الرافعة (B2) الموجودة على مجموعتي العجل الأماميتين كليهما.

تعديل المقبض

تم تجهيز الإطار بمقبض تلسكوبي قابل للتعديل في 4 أوضاع مختلفة.
شكل 15. استخدم الزرين (T5) وارفع المقبض أو اخفضه بالتزامن باتجاه الموضع المطلوب.

سلة حمل الأغراض

الهيكل مزود بسلة تخزين كبيرة (H) يمكن إزالتها بسهولة إذا لزم الأمر.

شكل 16. لإزالة السلة، قم بفك الأقفال الأربعة (K1) التي تثبتها بالأنابيب الجانبية ثم افصل شريط الفيلكرو (K2) عن الأنبوب الخلفي (T6).

شكل 17. قم بفك الأقفال الثلاثة السفلية وإزالة الشريط الخلفي (K3) من وحدة المكابج المركزية.

شكل 18. أفضل خطافي مسند القدمين (K4) كليهما عن المسامير الخاصة بهما (T7).

شكل 19. باستخدام مفك البراغي أو أداة مماثلة (غير مرفقة)، قم بتوسيع المقاعد الأمامية (K5) وفي نفس الوقت قم بإزالة أحزمة التثبيت (K6) من كلا الجانبين.

شكل 1.

الهيكل APTICA

A العجلات الخلفية

B مجموعة العجلات الأمامية

المهد APTICA

C غطاء التبتين

D غطاء المهد

عربة ALL SEASON

E مقعد الراكب

F Comfort Cover

G ذراع السند

J غطاء محرك العربة

ملحقات

H نكهة رائحة شيشه شير

K سبد

L باكرمكن (إذا كان موجودا)

M بارانى (إذا كان موجودا)

CAB 0+ / DARWIN INFANT / DARWIN INFANT

RECLINE مقعد السيارة (إذا كان موجودا)

STANDUP (إذا كان موجودا)

الهيكل

فتح الهيكل

شكل 2. ابق الرافعة (T1) مضغوطة مع رفع الإطار بحزم حتى يفتح بالكامل.

شكل 3. انتبه: تأكد من تعشيق جميع أليات القفل بشكل صحيح على كلا الجانبين قبل الاستخدام، ومن عدم ظهور أي من المؤشرات الحمراء.

التجميع / إزالة العجلات الخلفية

شكل 4. أدخل العجلات الخلفية (A) بمقابل المقاعد الموجودة على الهيكل وادفعها حتى تستقر في أماكنها.

شكل 5. تنبيه: تأكد من أن العجلات قد تم تركيبها بالشكل الصحيح قبل استخدام العربة.

عند الضرورة، يمكن فك مجموعة العجلات الخلفية بسهولة.

شكل 6. لنزع العجلة الخلفية (A)، حرك الرافعة (A1) وانتزعها بالتزامن من مكانها على الهيكل.

شكل.32 لتسهيل الوصول إلى الطفل، يمكن طي الغطاء جزئياً، وإزالة الجانبين التلقائين فقط (D2). يظل الغطاء موصلاً إلى مقعد الطفل عن طريق زريّ عروة (D3).

ضبط مسند الظهر

شكل.33 اضغط الرافعة (C6) لضبط مسند الظهر: أعد وضع الرافعة إلى مركزها الأولي.

مقعد الطفل للتهوية

تمّ تجهيز مهد حمل الأطفال Aptica بنظام تهوية مدمج ومتناسق.

شكل.34 يمكن تعديل تهوية القاعدة من خلال العمل على الرافعة (C7) الموضوع في المقدمة.

شكل.35 إذا كان موجوداً: أدرج الشبكتين على الظهر وعلى الغطاء، لتسمح بتدفق هواء أكبر داخل المهد.



صيانة فراش السند والكسوة الداخليّة

يُصحّ دورياً بإزالة فراش السند والكسوة الداخليّة من أجل صيانتها بالشكل الصحيح.

شكل.36 لإزالة البطانة الداخلية، قم بإزالتها ببساطة من محيط مقعد الطفل.

صيانة غسيل القوش

شكل.37 إذا كان من الضروري إزالة بطانة المهد، فيكفي انتزاعها عن طريق فك الأشرطة المحيطية من أماكنها الموجودة على الهيكل.

شكل.38 بعد تركيبها، تأكد من إدخال الشريطين المرنيين (C8) بشكل كامل أسفل اللسانين السفليين (C9) على أداتي التثبيت كليهما.

انتبه! تحذير! يمكن أن يتداخل الوضع غير الصحيح للحلقات المرنة مع التثبيت الصحيح للمهد على الإطار.

مكان الجلوس في عربة حمل الأطفال ALL SEASON

ربط ركاب المقعد إلى الهيكل

شكل.39 قم بتثبيت مقعد عربة (E) على الإطار، ووضعه بالتطابق مع المقاعد المناسبة على جانبي الهيكل.

ضبط مسند الظهر

شكل.40 يمكن ضبط مسند الظهر في 4 مواضع؛ قم بتحريك الأداة المركزية (E1) والوصول بها للوضع المراد.

شكل.41 انتبه: قبل الاستخدام، تأكد من تثبيت مقعد العربة دائماً بشكل صحيح على كلا الجانبين عن طريق سحبه لأعلى.

الإفراج عن مقعد الركاب من الإطار

شكل.42 تعامل مع الرافعة (E2) وفي نفس الوقت ارفع مقعد عربة الأطفال من الإطار.

تنبيه: لا تقوم أبداً بإجراء هذه العملية والطفل في داخل المقعد.

لتركيب السلة، كرر العمليات المذكورة أعلاه بترتيب عكسي.

حامل زجاجة الرضاعة

الهيكل مجهز بحامل لزجاجة الرضاعة من سلسلة (H).

شكل.20 لتثبيت حامل زجاجة الرضاعة، ضع الموجه العلوي المرادف للمشك (H1) على الهيكل والدفع في المكان المخصص حتى يتم الشبك الكامل.

وحدات نقل إضافية للكنيسة: مقعد الطفل، مقعد ركاب ومقعد العربة (إن وجد)

شكل.21 يمكن استخدام الهيكل مع سرير Aptica ومقعد عربة الأطفال All Season ومقعد السيارة Cab 0+ / Darwin Infant / Darwin Infant Recline، إن وجد.

المهد APTICA

تثبيت المهد بالهيكل

شكل.22 أثناء إمساك السرير من المقبض، قم بتثبيته بالإطار بمقابل الأماكن المخصصة لهذا الغرض على جانبي الهيكل، مع وضعه في مواجهة الأبوين فقط.

شكل.23 بعد الانتهاء من تثبيت مهد حمل الأطفال، تحقّق من أنّ مؤشرات التحديد (C1) الموجودة على كلتا أداتي التعشيق والتثبيت ظاهرة باللون الأخضر. إذا كانت المؤشرات حمراء، فقم بتغيير موضع المهد بشكل صحيح حتى تتحول إلى اللون الأخضر.

شكل.24 انتبه: قبل الاستخدام، تأكد من تثبيت المهد دائماً بشكل صحيح على كلا الجانبين عن طريق سحبه لأعلى.

فك المهد من الهيكل

شكل.25 تعامل مع الرافعة (C2) بحيث تكون موضوعة خارج مقعد الطفل وفي نفس الوقت ارفعها من المقبض.

تجميع غطاء محرك العربة

شكل.26 لف غطاء المحرك (C) حول المقبض، وثبته بالأزرار المناسبة (C3) ومع رفرف القفل السريع المركزي (C4). شكل.27 لتجميع الكامل عن طريق ربط جانب القفل السريع والظهر (C5) إلى مقعد الطفل.

ضبط مقبض الغطاء العلوي

شكل.28 لضبط كل من المقبض وأسطح القاعدة، اضغط على الزرين الداخليين (C6) في وقت واحد.

شكل.29 تنبيه: تحقق من أن مقبض النقل موجود في وضعية رأسية ومثبت بالشكل السليم من كلا جانبيه قبل رفع السرير أو نقله وتحريكه.

تركيب الغطاء العلوي

شكل.30 لتركيب الغطاء (D) على مقعد الطفل، قم أولاً بإصلاح الأزرار الأوتوماتيكية (D2) ثم زريّ العروة (D3).

شكل.31 يمكن تمديد الغطاء الأمامي للغطاء (D1) وتثبيته في وضع مناسب لحماية الطفل من البرد.

شكل 43 يمكن استخدام مقعد العربية في مواجهة الأيونين أو في مواجهة العالم الخارجي.

صيانة بطانة الغطاء العلوي
يمكن نزع بطانة الغطاء العلوي لإجراء الصيانة اللازمة.
شكل 57 بمجرد فصل الغطاء عن العربية، يكفي سحب الشريط الداخلي (J2).

إغلاق الإطار بمقعد عربية الأطفال المحكم (تكوين العربية)
يمكن إغلاق الهيكل مع تثبيت مقعد العربية به، سواء تجاه الأيونين أو تجاه العالم الخارجي.
شكل 58 قبل طي العربية، قم بطي الغطاء وإمالة مسند الظهر إلى أقصى وضعية أفقية، ثم استمر في غلق العربية تمامًا كما هو مفصل أعلاه.

تجاه العالم الخارجي
شكل 59 قبل إغلاق العربية، قم بطي الغطاء ودفع مسند الظهر للأمام عن آخره، ثم استمر في غلق العربية تمامًا كما هو مفصل أعلاه.

COMFORT COVER

تم تزويد مقعد عربية الأطفال All Season بغطاء Comfort Cover قياسي.

يمكن إزالة الغطاء المصمم لجعل تنزه الطفل أكثر راحة ولتوفير حماية أكبر خلال موسم الشتاء بكل سهولة.
شكل 60 لإزالته، قم ببساطة بفك القفلين (E7) اللذين يقومان بتثبيت جوانب البطانة بهيكل العربية، وبالتالي تحرير الخطايفين الجانبيين (E8).

شكل 61 قم بسحب أحزمة الظهر من حزامي الكتف كليهما، ثم قم بإخراجها وأحزمة أسفل الظهر من الفتحات المناسبة.
شكل 62 قم بإزالة الغطاء (F) من مسند الظهر، واستخرج أحزمة الكتف من الفتحات الخاصة بها. احرص على إزالته بشكل صحيح بمقابل جهاز الضبط الخلفي (E1).

مقعد ركاب صيانة الصيانة

يصحح بإزالة البطانة بشكل دوري، من أجل الصيانة الصحيحة له.

لتسهيل عمليات التعرية، قم أولاً بإزالة الغطاء والديرازين و Comfort Cover.

شكل 63 أفضل القفلين السفليين (E9) اللذين يثبتان البطانة بالمقعد.

شكل 64 قم بفك الأزرار الجانبية (E7) وإزالة الجوانب من مقرها، ثم اسحب البطانة من مسند القدمين.

شكل 65 قم بانتزاع حزام فصل الساقين من وسادته الواقية، وتحريره من شريط القفل المرن، ثم من الفتحة الموجودة على المقعد.

شكل 66 قم بإخراج الأحزمة القطنية من الفتحة المخصصة لها في منتصف مسند الظهر.

شكل 67 قم بفك الأزرار (E10) التي تثبت البطانة على الهيكل القطني، ثم استخرج شريطي التثبيت (E11) من الفتحات الخاصة بهما (E12).

شكل 68 حرر البطانة من مفاصل الغطاء الجانبية، وانزع الأحزمة الخلفية من الفتحات الموجودة على البطانة، ثم قم

ضبط دؤاسة ارتكاز القدم
شكل 44 لخضف الدؤاسة، يتم الضغط على كلا الزراعين (E3) الموجودين على الجزء السفلي منها، وذلك بدفعها بالتزامن نحو الأسفل.

شكل 45 لرفع الدؤاسة، يكفي سحبها نحو الأعلى: ستتوقف بشكل آلي.

أحزمة الأمان

شكل 46 تأكد من إدخال أحزمة الأمان في الفتحات على ارتفاع الكتف أو فوق ذلك مباشرة. إذا كان الوضع غير صحيح، يجب سحب الأحزمة من المجموعة الأولى للفتحات وإدخالها في الثانية.

ثبت أحزمة الظهر دائماً على نفس الارتفاع.
شكل 47 أدخل طرفي أحزمة الظهر (E4) وأحزمة البطن (E5) في المشبك المركزي (E6).

شكل 48 يجب استخدام حزام البطن دائماً مع أحزمة الظهر، وضبطها بالشكل الصحيح.

انتبه! قد يتسبب عدم الالتزام بهذا التحذير في سقوط الطفل أو انزلاقه مع خطر الإصابة بجروح.
انتبه: قم بضبط ارتفاع وطول أحزمة الأمان تبعاً لنمو الطفل.

تركيب ذراع السن

شكل 49 لتثبيت الدرازين (G)، أدخله في الأماكن المخصصة له (G2) على مقعد العربية لحين سماع نقرة إتمام التثبيت.

شكل 50 يمكن فتح ذراع السن من أحد الجوانب أو إزالته بالكامل؛ لفتحه، اضغط الزر (G1) واسحب من مكانه. لإزالته، كرر العملية من الجانب الآخر.

ربط مظلة عربية الأطفال

شكل 51 لتركيب الغطاء (J)، ضع نفسك بمقابل المفاصل الجانبية (J1) على مقعد عربية الأطفال، ثم أدخل الحزام (J2) ودفع بقوة حتى يتم تثبيته بالكامل.

شكل 52 قم أولاً بتثبيت الأزرار (J3) على المفاصل الجانبية (J1)، ثم جميع الأزرار الخلفية (J4) الموجودة على مسند الظهر.

شكل 53 لضبط الغطاء العلوي، يكفي سحبها للوصول للوضعية المطلوبة.

شكل 54 تم تجهيز الغطاء بنسيج إضافي ومدخل للشمس مما يزيد من نصف قطر التغطية، ويشجع على حماية أكبر من أشعة الشمس.

فك الغطاء العلوي عن العربية

شكل 55 لإزالة الغطاء (J) من مقعد العربية، قم بإزالة جميع الأزرار (J4) التي تثبتت في مسند الظهر.

شكل 56 أفضل قفلي المفاجئة (J3) اللذين يثبتان البطانة بالمفاصل الجانبية (J1)، ثم انزع الشريط الداخلي (J2) من المفاصل نفسها عن طريق سحبه بقوة من كلا الجانبين.

بانترزاها من هيكل مسند الظهر.

بمقابل الأماكن المخصصة لهذا الغرض على جانبي الهيكل، مع وضعه في مواجهة الأبوين فقط.
شكل 83 انتبه: قبل الاستخدام، تأكد من تثبيت مقعد السيارة دائمًا بشكل صحيح على كلا الجانبين عن طريق سحبه لأعلى.

فك مقعد السيارة عن الهيكل

شكل 84 استخدم الذراع (S1) على ظهر المقعد وفي نفس الوقت ارفعه من الإطار وامسكه بالمقبض.
للاستخدام الصحيح لمقعد السيارة ، قم بقراءة دليل الاستخدام الخاص بذلك.

فك / تركيب نظام أحزمة الأمان

عربة الأطفال All Season مزودة بنظام أحزمة أمان يمكن إزالته إذا لزم الأمر.

شكل 69 لإزالة حزام فصل الساقين، انزع الحلقة السفلية (E13) من الفتحة الموجودة على المقعد (E14).

شكل 70 لإزالة الحزام القطني، ادفع الأشرطة عبر الفتحة الموجودة في مسند الظهر (E15) واسحب جزءاً منه بقوة حتى تتحرر الحلقة (E16) من مقعدها. بعد ذلك، قم بإزالة الحلقة (E16) من الفتحة (E15) واستخرج الحزام بالكامل.

شكل 71 لإزالة أحزمة الظهر، ما عليك سوى إزالتها من الحلقات المعدنية (E17) التي تثبتها على أنبوب مسند الظهر.

شكل 72 لتركيب حزام فصل الساقين، أدخل الحلقة السفلية (E13) فقط في الفتحة الموجودة على المقعد (E14). يجب أن تظل الحلقة العلوية (E18) في الخارج.

شكل 73 لإعادة تجميع الحزام القطني، أدخل الحلقة (E16) في الفتحة المناسبة في مسند الظهر، وبمجرد وضعها أسفل أحد السنة التثبيت (E19)، ادفعها في مكانها بقوة.

شكل 74 لإعادة ربط الأشرطة الخلفية، قم بلفها بشكل فردي حول الأنبوب مسند الظهر مع التأكد من أنها ليست معكوسة أو متشابكة.

شكل 75 أدخل كل حزام في الحلقة المعدنية الخاصة به (E17) مع التأكد من وضعه خارج أداة ضبط مسند الظهر (E1).

انتبه! ثبت أحزمة الظهر دائماً على نفس الارتفاع.

شكل 76 انتبه! تأكد من توصيل جميع الأحزمة بمقعد العربة بشكل صحيح عن طريق سحبها بشكل فردي.

الغطاء الواقي (إذا كان موجوداً)

شكل 77 ضع غطاء الساق (L) بتمريره تحت الدرابزين واربط المضخة الأوتوماتيكية الحالية (L1).

شكل 78 يمكن تمديد لسان غطاء الساق وتثبيته في وضعية مناسبة لحماية الطفل من البرد، ثم توصيل أفعال المفاجئة الجانبية بالجهة المقابلة (L2) على الغطاء.

شكل 79 يمكن استخدام غطاء الساق تجاه الأبوين أو تجاه العالم الخارجي.

واقي المطر (إذا كان موجوداً)

شكل 80 لتركيب واقي المطر (M)، ضعه على الغطاء وأغلق قفلي المفاجئة كليهما (M1) على جانبي مقعد العربة.

شكل 81 ثم قم بربط الشريط المطاطي (M2) حول الأنابيب الأمامية بما يتوافق مع مجموعة العجلة.

CAB 0+ / DARWIN INFANT / DARWIN INFANT RECLINE مقعد السيارة (إذا كان موجوداً)

تركيب مقعد السيارة على الهيكل

شكل 82 أثناء إمساك المقعد من المقبض، قم بتثبيته بالإطار



IT **REGISTRA IL TUO PRODOTTO**

Fallo oggi stesso, **per la sicurezza del tuo bambino.**

È un'operazione semplice e veloce, è sufficiente connettersi al sito inglesina.com per portarla a termine.

Registrare il prodotto è **IMPORTANTE** perchè ci darà la possibilità di contattarti per notizie rilevanti circa la sicurezza e la funzionalità del tuo prodotto.

EN **REGISTER YOUR PRODUCT**

Do it now, **for your baby's safety.**

It is an easy and fast operation, just visit the website inglesina.com to do it.

To register the product is **IMPORTANT** because it provides us with the possibility to contact you for important information about safety and functionality of your product.



Inglesina

L'Inglesina Baby S.p.A.

Via Lago Maggiore, 22/26 - 36077 Altavilla Vicentina - Vicenza - Italy

Tel. +39 0444 392 200 - Fax +39 0444 392 250

inglesina.com - info@inglesina.com