

Inglesina

HUGGY MULTIFIX INFANT CAR SEAT

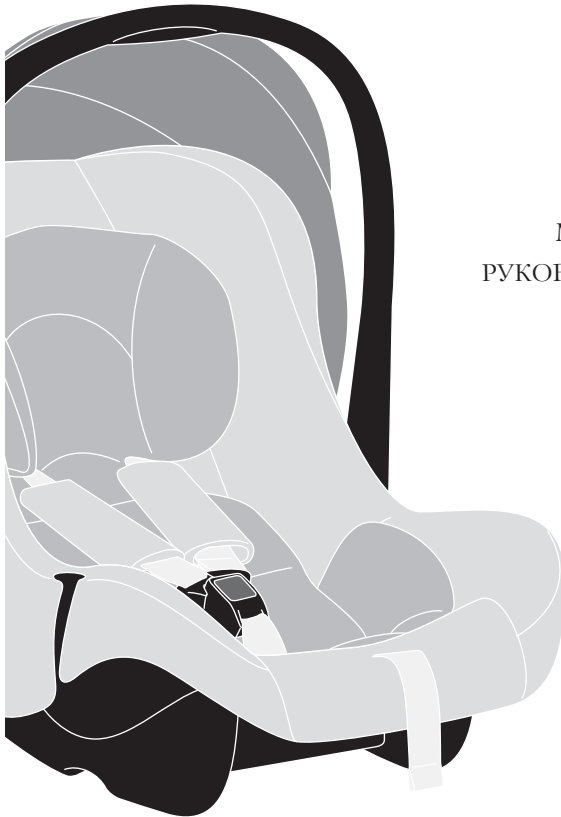

MANUALE ISTRUZIONI **IT**

INSTRUCTION MANUAL **EN**

MANUEL D'INSTRUCTIONS **FR**

BEDIENUNGSANLEITUNG **DE**

MANUAL DE INSTRUCCIONES **ES**

РУКОВОДСТВО С ИНСТРУКЦИЯМИ **RU**

INSTRUKCJA OBSŁUGI **PL**

MANUAL DE INSTRUCȚIUNI **RO**

MANUAL DE INSTRUÇÕES **PT**

PŘÍRUČKA POKYNŮ **CS**

HASZNÁLATI ÚTMUTATÓ **HU**

ΕΓΧΕΙΡΙΔΙΟ ΟΔΗΓΙΩΝ **EL**

НАРЪЧНИК С ИНСТРУКЦИИ **BG**

KULLANMA KILAVUZU **TR**

PRÍRUČKA POKYNOV **SK**

INSTRUCTIEHANDLEIDING **NL**

מדריך הפעלה **HE**

دليل التعليمات **AR**

**IMPORTANT - READ THESE
INSTRUCTIONS CAREFULLY BEFORE
USE AND KEEP FOR FUTURE REFERENCE.**

HUGGY MULTIFIX

INFANT CAR SEAT

ITALIANO	13
ENGLISH	18
FRANÇAIS	23
DEUTSCH	28
ESPAÑOL	33
РУССКИЙ	38
POLSKI	43
ROMÂNĂ	48
PORTUGUÊS	53
ČEŠTINA	58
MAGYAR	63
ΕΛΛΗΝΙΚΑ	68
БЪЛГАРСКИ	73
TÜRKÇE	78
SLOVENČINA	83
NEDERLANDS	88
עברית	93
عربي	98

1

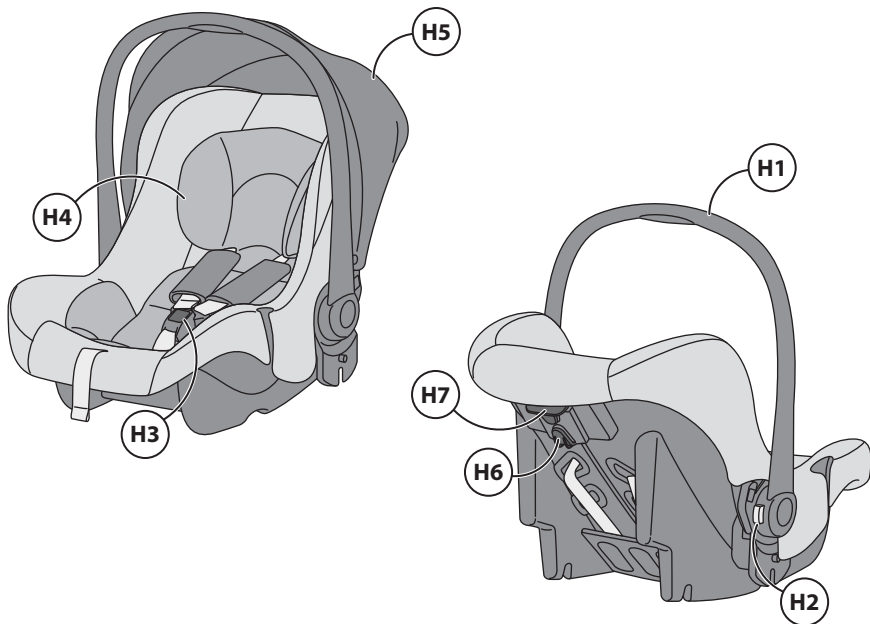

2

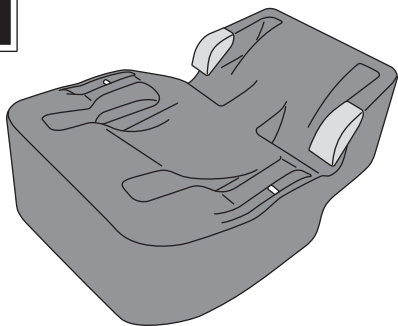

3

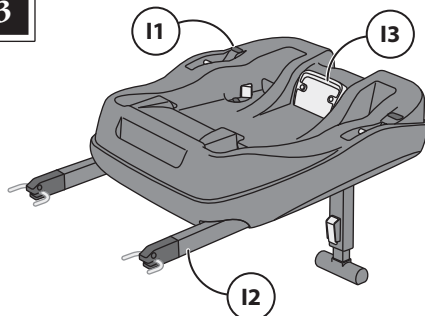

4

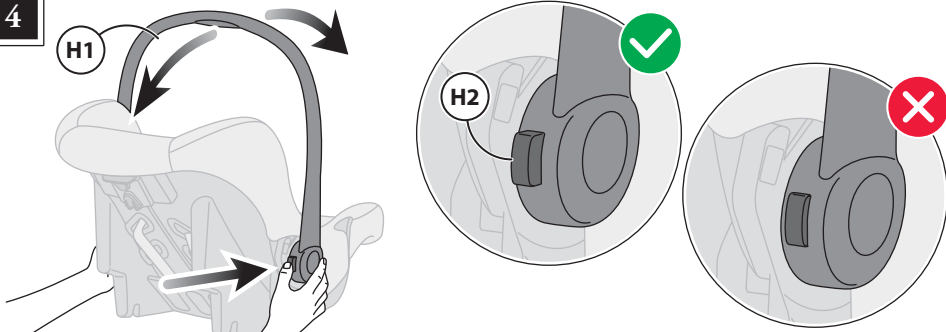

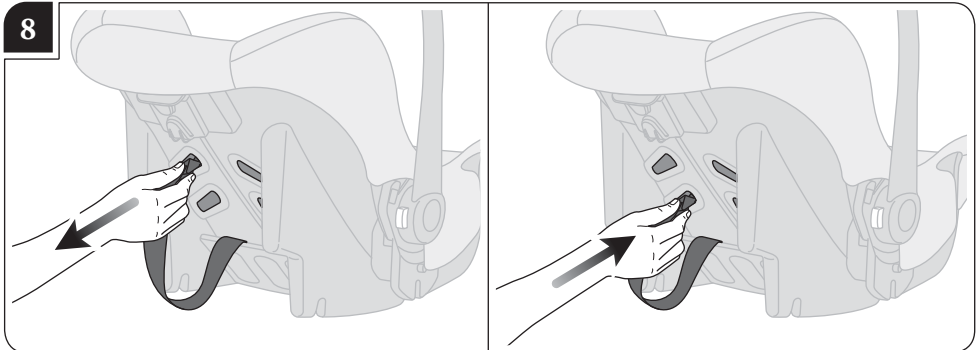
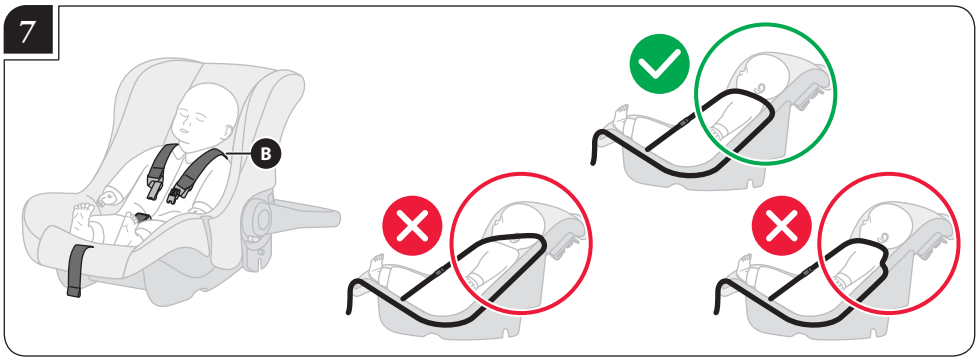
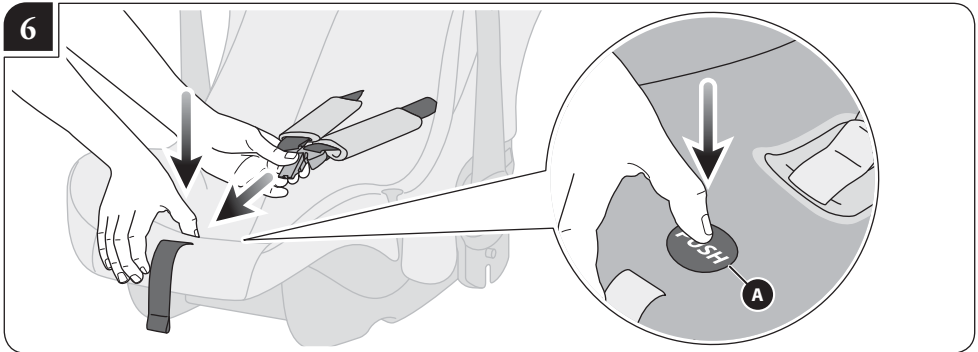
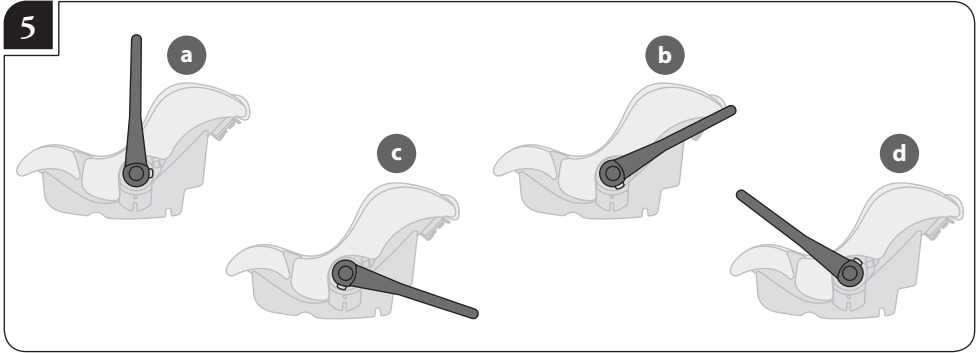

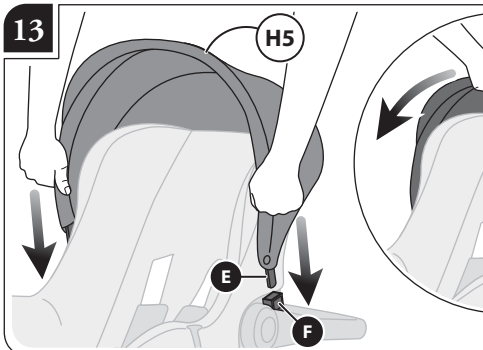
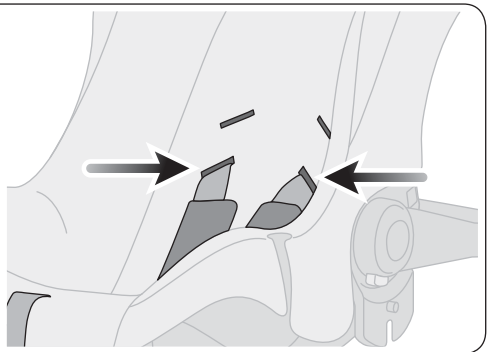
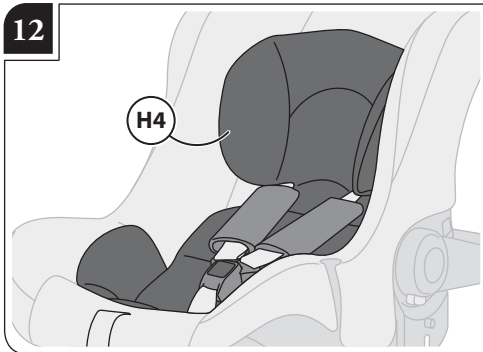
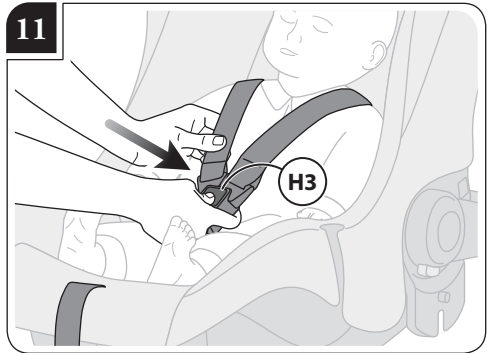
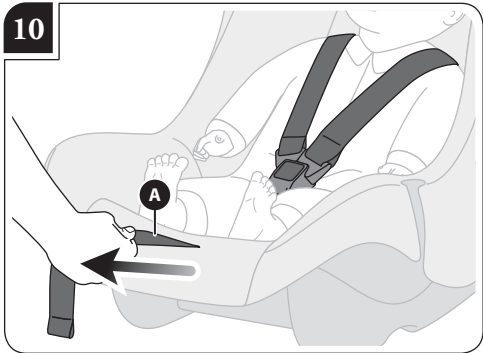
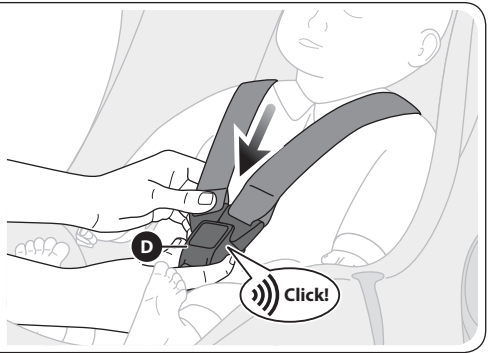
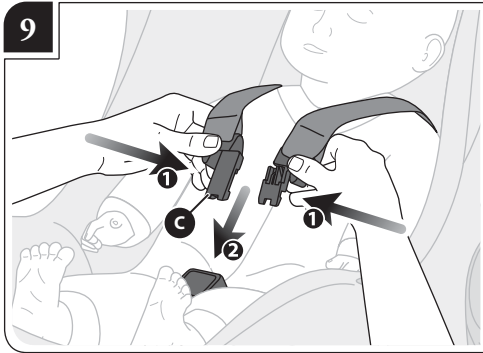

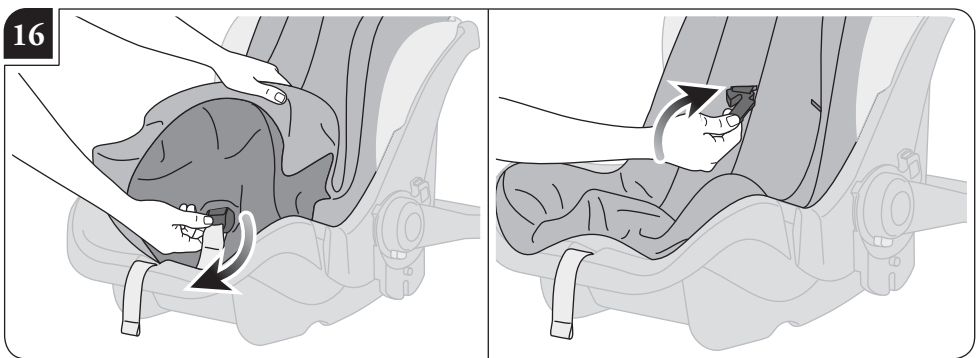
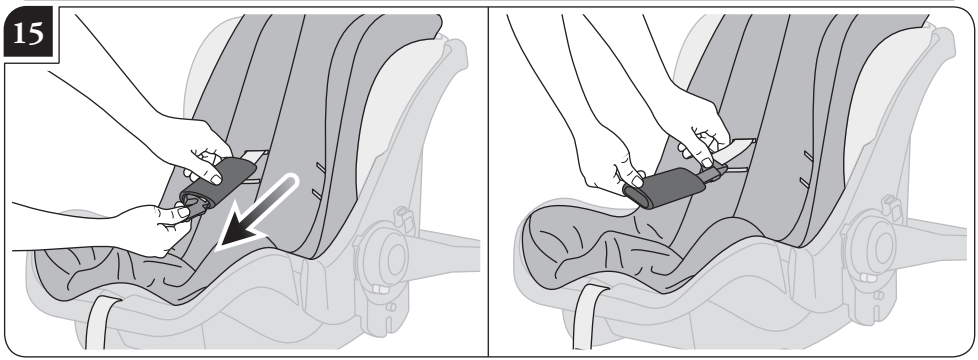
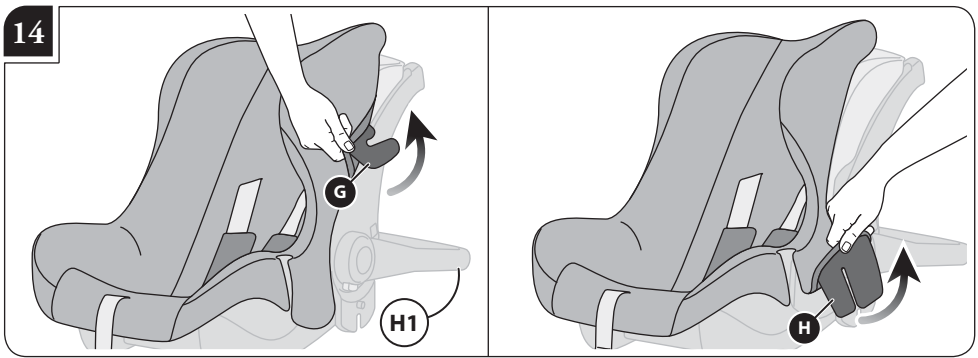

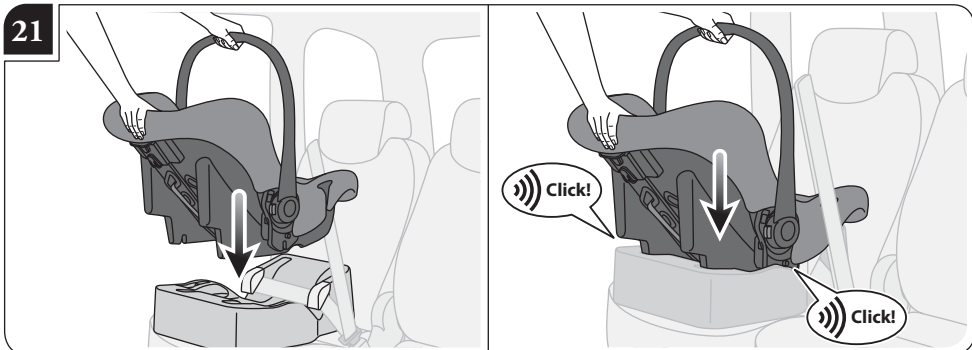
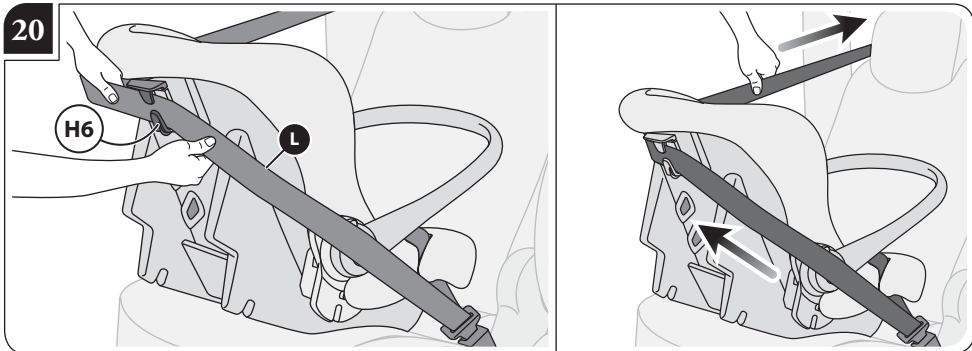
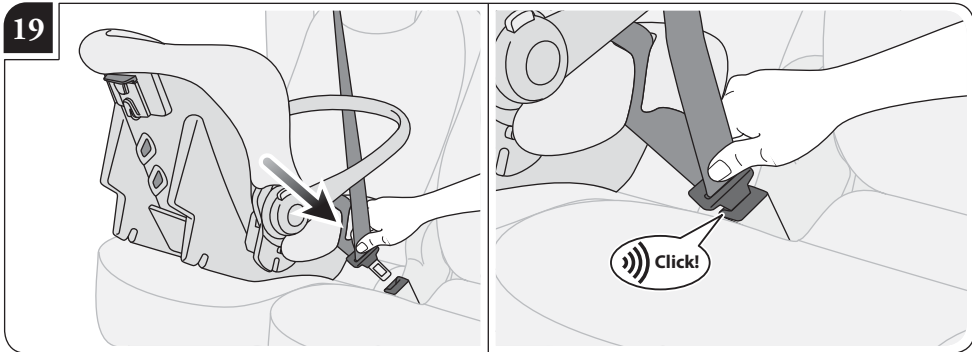
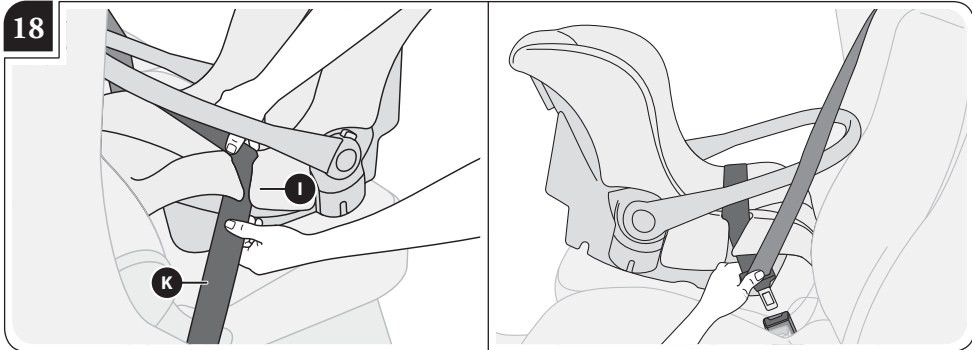

22

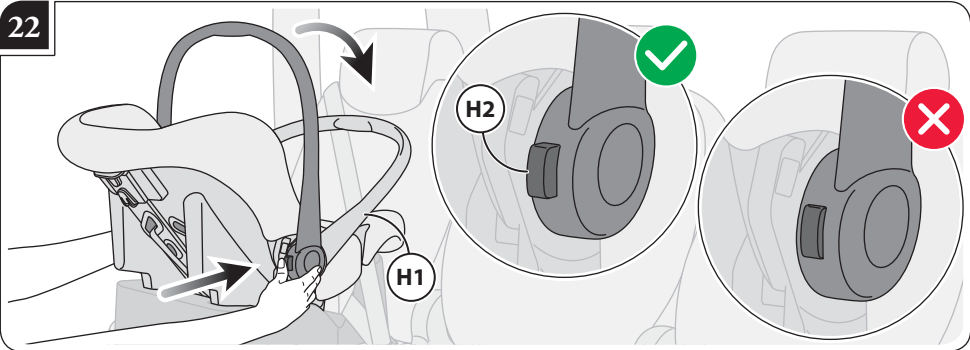

23

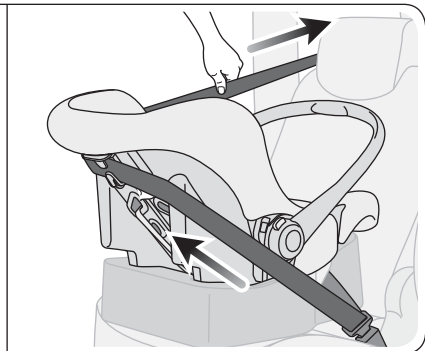
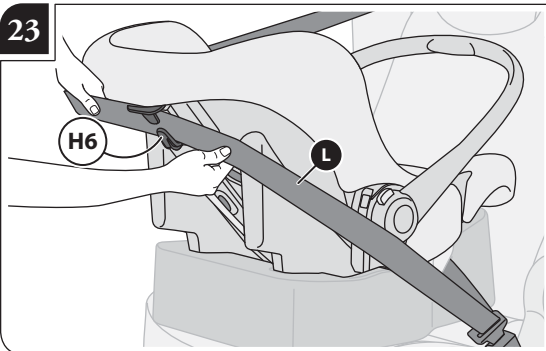

24

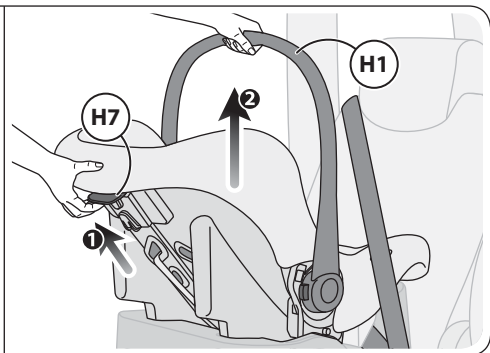
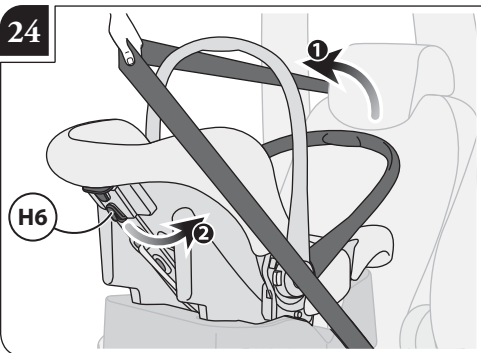

25

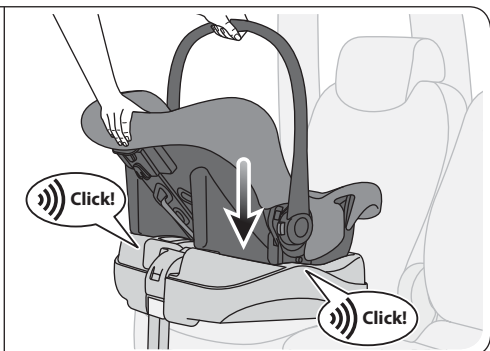
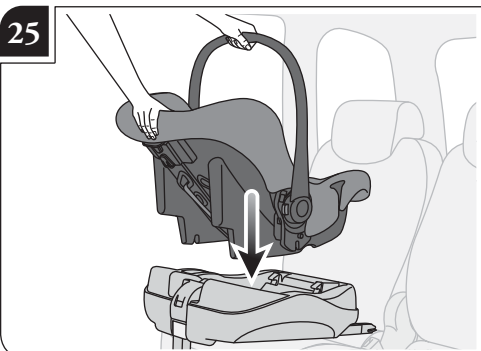

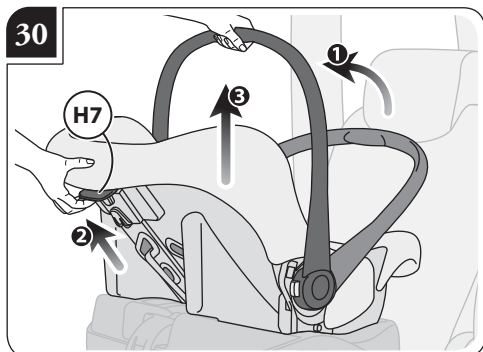
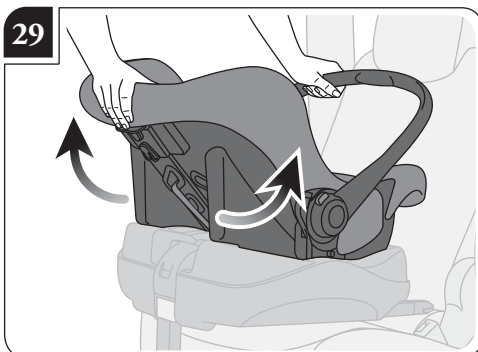
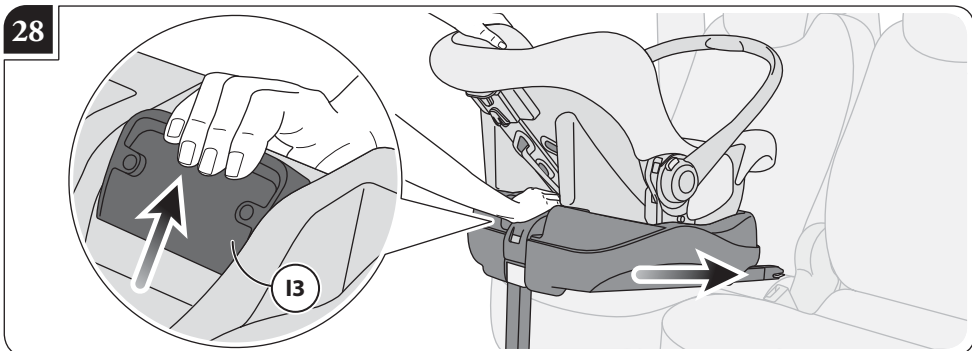
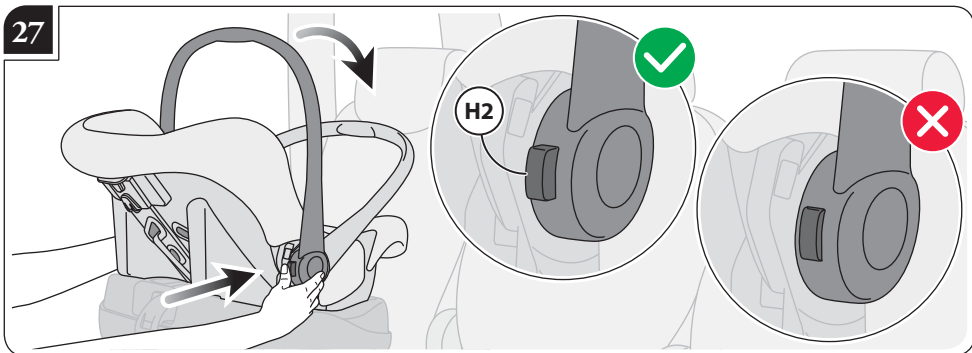
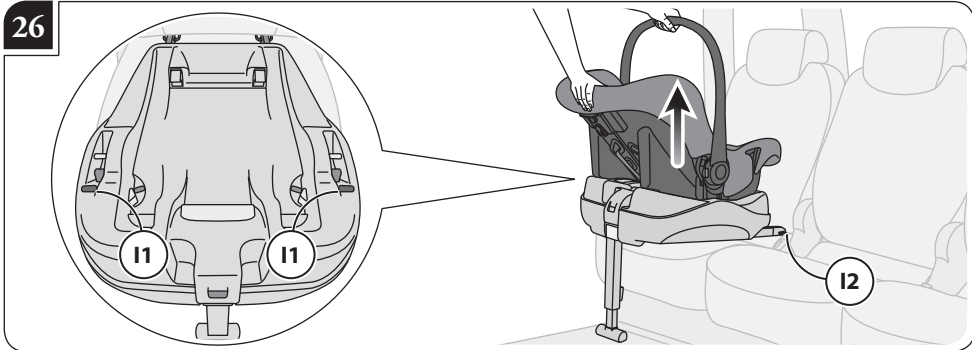

31

Domino

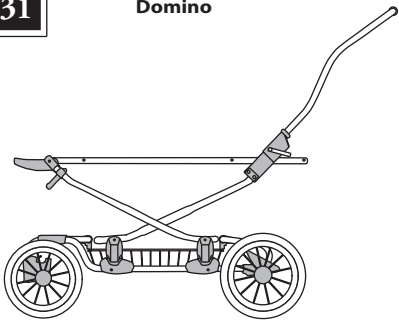

Otutto



Comfort

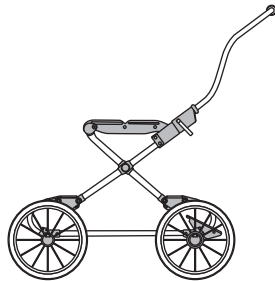

32

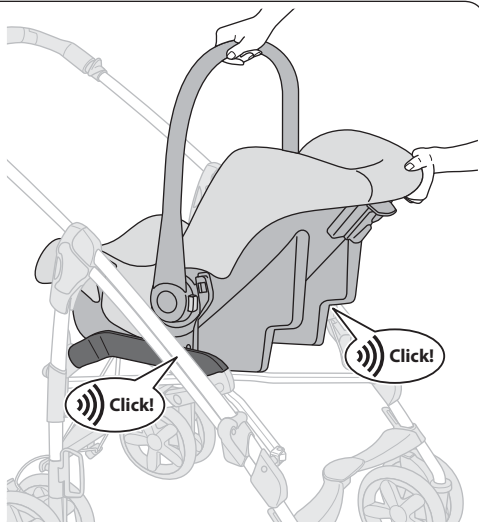
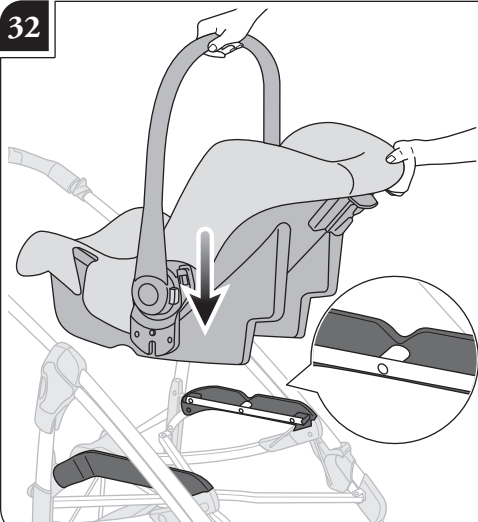

33

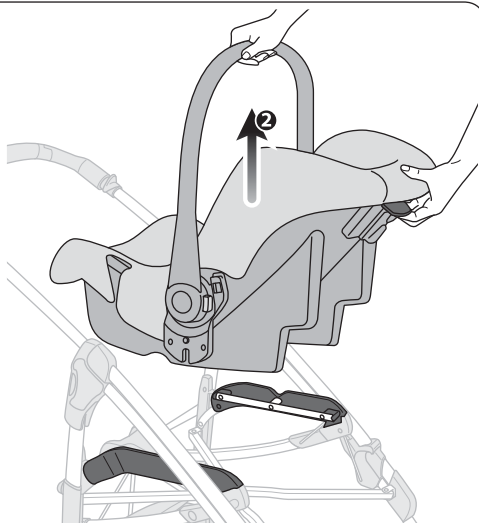
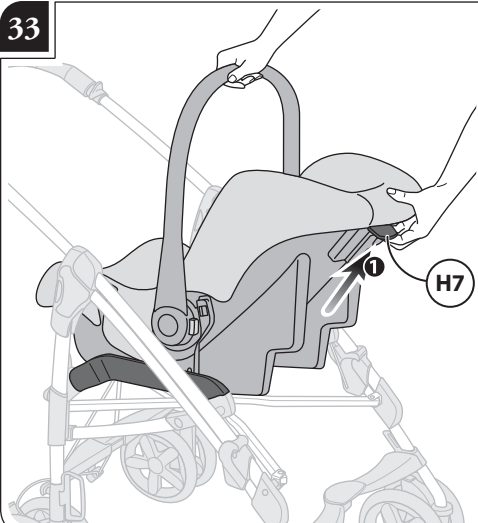

34

Zippy Strip Tease



Zippy Free

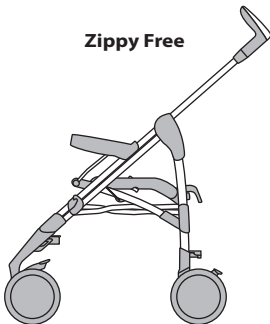

Avio

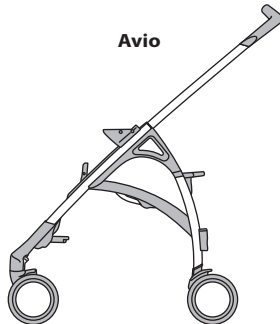

35

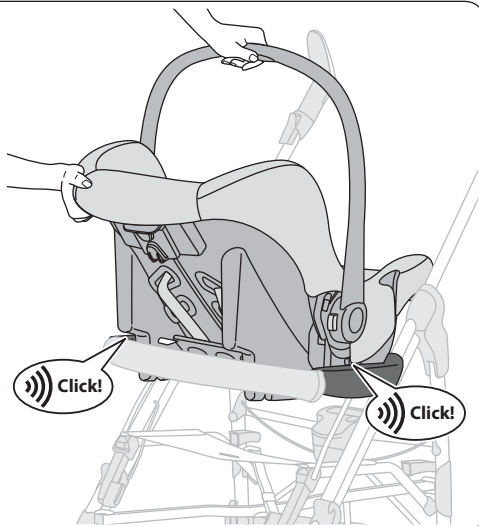
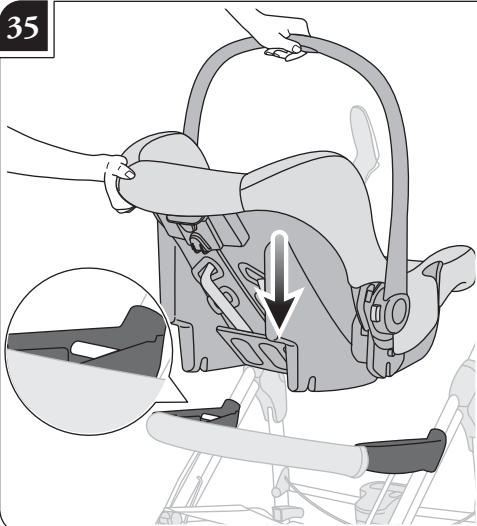

36

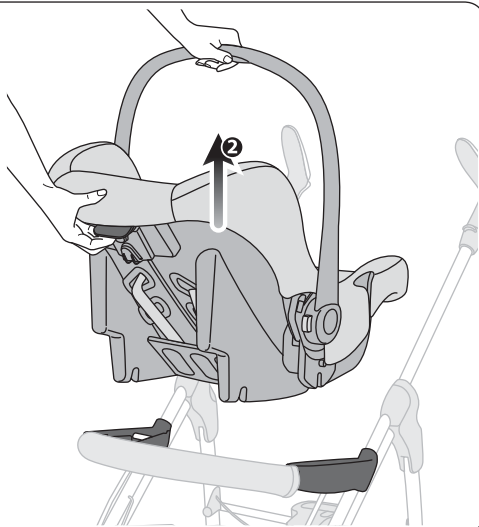
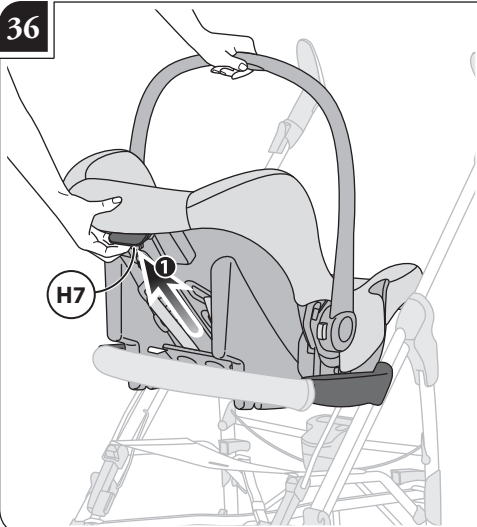

CATEGORIE D'IMPIEGO

SEGGIOLINO AUTO HUGGY
MULTIFIX



- Categoria "UNIVERSALE".
- Il seggiolino auto Huggy Multifix viene fissato in auto con la cintura di sicurezza a 3 punti.

SEGGIOLINO AUTO HUGGY
MULTIFIX + BASE HUGGY SHP



- Categoria "UNIVERSALE".
- La base Huggy SHP viene fissata con la cintura di sicurezza a 3 punti e rimane in auto.
- Il seggiolino auto Huggy Multifix si aggancia alla base Huggy SHP e viene fissato con la cintura a 3 punti.
- Consultare il manuale di istruzioni della base Huggy SHP per la corretta sequenza di installazione in auto.

SEGGIOLINO AUTO HUGGY
MULTIFIX + BASE HUGGY ISOFIX



- Categoria "SEMI-UNIVERSALE" Classe E.
- La base Huggy Isofix viene fissata ai punti di ancoraggio Isofix presenti fra la seduta e lo schienale del sedile auto e rimane in auto.
- In seggiolino auto Huggy Multifix si aggancia alla base Huggy Isofix.
- Consultare il manuale di istruzioni della base Huggy Isofix per la corretta sequenza di installazione in auto.

IT

AVVERTENZE



LEGGERE ATTENTAMENTE LE ISTRUZIONI PRIMA DELL'USO E CONSERVARLE PER RIFERIMENTI FUTURI. LA SICUREZZA DEL VOSTRO BAMBINO PUÒ VENIRE COMPROMESSA SE NON SEGUITE ATTENTAMENTE QUESTE ISTRUZIONI. LA SICUREZZA DEL BAMBINO È VOSTRA RESPONSABILITÀ. ATTENZIONE! MAI LASCIARE IL BAMBINO INCUSTODITO: PUÒ ESSERE PERICOLOSO. PORRE LA MASSIMA ATTENZIONE QUANDO SI UTILIZZA IL PRODOTTO.

SICUREZZA

QUESTO SEGGIOLINO NON PUÒ GARANTIRE PROTEZIONE DA LESIONI IN OGNI SITUAZIONE, PERÒ UN SUO USO APPROPRIATO PUÒ AIUTARE A RIDURLE, INCLUSO EVITARE LA MORTE.

Leggere completamente e comprendere l'uso del prodotto prima dell'utilizzo. Prestare particolare attenzione agli avvertimenti evidenziati. Tenere sempre il manuale d'istruzione assieme al seggiolino; nella parte posteriore è presente un apposito alloggiamento dove riporre il presente manuale.

IMPORTANTE: il seggiolino auto Huggy Multifix è un dispositivo di ritenuta omologato secondo il regolamento ECE 44/04, per bambini fino a 13 kg di peso (gruppo 0+); quando utilizzato da solo o con la base Huggy SHP, è classificato come dispositivo di ritenuta UNIVERSALE. Quando utilizzato con la base Huggy Isofix è classificato come dispositivo di ritenuta SEMIUNIVERSALE - classe Isofix E

(ISO/R1: CRS Bambino contrario al senso di marcia).

Non usare il seggiolino con bambini di peso superiore ai 13 kg oppure se le spalle oltrepassano le asole superiori delle cinture. Il seggiolino auto Huggy Multifix è adatto all'impiego generale nei veicoli e compatibile con la maggior parte, ma non tutti, i sedili auto.

L'uso in auto del seggiolino auto Huggy Multifix da solo o in combinazione con la base Huggy SHP, è previsto unicamente su veicoli dotati di cinture di sicurezza a 3 punti con arrotolatore, omologate in base al regolamento UN/ECE N.16 o altri standard equivalenti. Controllare nel manuale dell'auto in quali posizioni si può installare il seggiolino. In caso di dubbio, contattare immediatamente il Produttore o il Rivenditore autorizzato.

Nel caso di utilizzo del seggiolino auto Huggy Multifix in combinazione con la base Huggy Isofix, verificare sulla lista delle auto allegate, i modelli di auto e le posizioni di impiego consigliate. Verificare la compatibilità del sistema di ritenuta secondo quanto descritto nel manuale d'uso e manutenzione della vostra auto.

PERICOLO DI CADUTA! I movimenti del bambino possono far scivolare il seggiolino. Non appoggiarlo mai su superfici elevate come tavoli, piani di lavoro, letti, etc.

PERICOLO DI SOFFOCAMENTO! Il seggiolino potrebbe ribaltarsi su superfici morbide e soffocare il bambino. Non appoggiare mai il seggiolino su letti, poltrone o altre superfici morbide.

Non utilizzare il seggiolino auto Huggy Multifix dopo 5 anni dalla data di produzione indicata sul prodotto; a causa del naturale invecchiamento dei materiali potrebbe non essere più conforme ai sensi di norma.

Non utilizzate il sistema auto Huggy Inglesina se:

- ha subito un incidente, anche lieve. Potrebbe aver subito danneggiamenti invisibili. Il sistema auto deve essere sostituito con uno nuovo per mantenere il livello di sicurezza.
- è danneggiato, sprovvisto di istruzioni d'uso o di alcuni componenti. Contattare immediatamente il Rivenditore autorizzato o il Servizio Clienti Inglesina.

- è di seconda mano. Potrebbe aver subito danni strutturali estremamente pericolosi.

Verificare il corretto aggancio di tutti i componenti del sistema auto Huggy Inglesina prima di ogni viaggio e/o qualora il veicolo sia stato sottoposto a controlli periodici, manutenzioni, pulizia. Altre persone potrebbero aver manomesso e/o sganciato il sistema auto Huggy Inglesina e non averlo riposizionato correttamente secondo quanto previsto dalle istruzioni.

Evitare di introdurre le dita nei meccanismi.

Neonati prematuri: nati con meno di 37 settimane di gestazione, nel seggiolino possono essere a rischio. Tali neonati possono avere difficoltà respiratorie mentre sono seduti nel seggiolino. Vi consigliamo di rivolgervi al vostro medico o al personale dell'ospedale affinché possano valutare il vostro bambino e raccomandare il seggiolino auto o la carrozzina auto più adatti, prima di lasciare l'ospedale.

CINTURE DI SICUREZZA

ATTENZIONE! Assicurare sempre il bambino alle cinture di sicurezza del seggiolino (anche nel trasporto a mano).

Usare il riduttore in caso di bambini molto piccoli, in modo che le cinture possano adattarsi attorno al corpo in modo appropriato.

PERICOLO DI STRANGOLAMENTO! Il bambino potrebbe strangolarsi se le cinture sono molto lasche. Non lasciare mai il bambino nel seggiolino se le cinture sono allentate o slacciate.

I vostri bambini devono essere vestiti in modo tale da non interferire con le cinture di sicurezza e le fibbie.

Nel caso in cui le operazioni di fissaggio e rimozione sul telaio/passeggino siano effettuate con il bambino nel seggiolino, accertarsi che il bambino sia correttamente assicurato dalle apposite cinture di sicurezza. Le operazioni eseguite con il bambino nel seggiolino risulteranno meno agevoli. Prestare la massima cura mentre si installa e/o si rimuove il seggiolino dal telaio/passeggino, verificando che il bambino o i suoi vestiti non siano rimasti intrappolati.

USO E INSTALLAZIONE

UN CORRETTO USO E INSTALLAZIONE DEL SEGGIOLINO POSSONO ESSERE CAUSA DI VITA O DI MORTE. IL SEGGIOLINO DEVE ESSERE INSTALLATO SEGUENDO SCRUPolosAMENTE LE ISTRUZIONI FORNITE. L'INOSSERVANZA DI QUESTE AVVERTENZE E DELLE ISTRUZIONI PUÒ CAUSARE GRAVI CONSEGUENZE ALLA SICUREZZA DEL VOSTRO BAMBINO.

Verificare prima dell'assemblaggio, che il prodotto e tutti i suoi componenti non presentino eventuali danneggiamenti dovuti al trasporto; in tal caso il prodotto non deve essere utilizzato e dovrà essere tenuto lontano dalla portata dei bambini.

Per la sicurezza del vostro bambino, prima di utilizzare il prodotto, rimuovere ed eliminare tutti i sacchetti di plastica e gli elementi facenti parte dell'imballo e comunque tenerli lontani dalla portata di neonati e bambini.

Non utilizzare il prodotto se tutti i suoi componenti non sono correttamente fissati e regolati.

Le operazioni di montaggio, smontaggio e regolazione devono essere effettuate solamente da persone adulte. Assicurarsi che chi utilizza il prodotto (baby sitter, nonni, etc...) sia a conoscenza del corretto funzionamento dello stesso.

Controllare che tutti i dispositivi di serraggio e di aggancio del seggiolino al telaio/auto/base/passeggino (e viceversa) siano correttamente inseriti prima e durante l'uso.

Quando si utilizza il seggiolino come Travel System, impiegare solo con telai o passeggini Inglesina, verificandone sempre il corretto aggancio. Quando si usa il passeggino, montare il

seggiolino solo nella posizione rivolta verso la mamma.

Il seggiolino auto Huggy Multifix è conforme anche alla norma EN12790 e quindi è utilizzabile come sdraietta per uso domestico.

UTILIZZO DEL SEGGIOLINO AUTO HUGGY MULTIFIX IN AUTO

● YES ● NO ● NOT RECOMMENDED

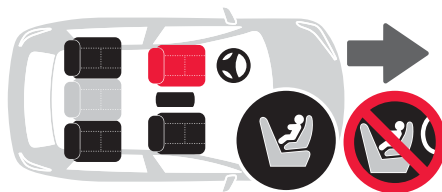

Non utilizzare il seggiolino in posizioni o configurazioni diverse da quelle indicate in questo manuale d'istruzione.



ATTENZIONE! Posizionare il sistema auto Huggy Inglesina **SOLTANTO IN SENSO CONTRARIO A QUELLO DI MARCIA.**

Non installare mai su sedili rivolti in direzione opposta o trasversalmente al senso comune di marcia del veicolo.

PERICOLO! L'impiego del sistema auto Huggy Inglesina **NON È AMMESSO SU SEDILI DOTATI DI AIRBAG FRONTALE!**

Assicurarsi che i sedili reclinabili siano bloccati in posizione verticale secondo quanto indicato dal costruttore dell'auto. Evitare di lasciare oggetti o bagagli liberi nell'abitacolo e accertarsi che siano sempre saldamente custoditi. In caso di incidente, se lasciati liberi, potrebbero causare lesioni.

Quando si utilizza il seggiolino auto Huggy Multifix in combinazione con le basi Huggy SHP o Huggy Isofix, prima dell'installazione leggere attentamente le istruzioni dedicate. Quando si utilizzano i seggiolini auto Huggy SHP e Multifix da soli o in combinazione con la base Huggy SHP, non agganciare i seggiolini e/o la base all'auto utilizzando passaggi cinture diversi da quelli indicati nelle presenti

istruzioni. I punti di passaggio/ancoraggio delle cinture di sicurezza sono evidenziati da apposite indicazioni di colore azzurro.

Controllare che tutte le cinture di sicurezza che assicurano il seggiolino al sedile dell'auto siano sempre allacciate ed in tensione. Controllare periodicamente l'efficacia della tenuta delle cinture del seggiolino.

Durante il viaggio, tutti gli occupanti del veicolo devono indossare le cinture di sicurezza, secondo quanto previsto dalle normative vigenti nel Paese di utilizzo: in caso di incidente, nonostante l'uso corretto del seggiolino, potrebbero inavvertitamente essere causa di lesioni al bambino.

Non togliete mai il bambino dal seggiolino quando il veicolo è in movimento; in caso di necessità, fermarsi quanto prima in un luogo sicuro.

Controllare che l'asse longitudinale del seggiolino sia sempre parallelo alla direzione di marcia.

Evitare di lasciare oggetti o bagagli liberi nell'abitacolo e accertarsi che siano sempre saldamente custoditi. In caso di incidente, se lasciati liberi, potrebbero causare lesioni.

Verificare che le cinture con le fibbie non siano attorcigliate e che non vengano chiuse tra le portiere dell'auto o nelle parti mobili dei sedili.

Adottare una condotta di guida prudente ed appropriata: il seggiolino è un dispositivo di ritenuta efficace, ma da solo non è sufficiente ad evitare gravi lesioni in caso di urti violenti. Ricordare sempre che anche alle basse velocità, gli incidenti possono rivelarsi estremamente pericolosi per tutti gli occupanti del veicolo.

Tenere il seggiolino sempre allacciato al sedile anche quando non è occupato dal bambino.

È consigliabile che i passeggeri più leggeri viaggino sui sedili posteriori e quelli più pesanti sui sedili anteriori dell'auto.

Gli interni dell'auto possono diventare molto caldi se esposti alla luce diretta del sole. Si raccomanda pertanto di coprire il seggiolino, quando non utilizzato, con un panno che eviti il surriscaldamento dei componenti.

In caso di lunghi viaggi è consigliabile fare delle soste frequenti perché il bambino si stanca molto facilmente.

UTILIZZO DEL SEGGIOLINO AUTO HUGGY MULTIFIX SU TELAI E PASSEGGINI INGLESINA

Utilizzare solamente con telai e passeggini Inglesina specificamente predisposti e dotati di aggancio Easy Clip. In caso di dubbio consultare il sito inglesina.com o rivolgersi al Rivenditore Autorizzato o al Servizio Assistenza Clienti Inglesina.

Leggere attentamente le istruzioni relative all'utilizzo del telaio/passeggiolino quando vi verranno agganciati culla/ seduta/seggiolino auto.

Non collocare mai il prodotto in vicinanza di scale o gradini. Utilizzare solamente su una superficie piana, stabile ed asciutta.

Non lasciare il passeggino/carrozzina su di un piano in pendenza quando il bambino è a bordo, anche se il freno è inserito. L'efficienza dei freni è limitata su alte pendenze.

Non salire o scendere scale o scale mobili con il bambino nel passeggino/seggiolino auto/culla.

Non intraprendere o effettuare azioni di apertura, chiusura o di smontaggio del prodotto con il bambino a bordo.

Prestare comunque particolare attenzione quando si effettuano tali operazioni ed il bambino è nelle vicinanze.

Non lasciare il bambino nel passeggino/seggiolino auto/culla quando si viaggia su altri mezzi di trasporto.

UTILIZZO DI HUGGY MULTIFIX COME SEGGIOLINO PER USO DOMESTICO

ATTENZIONE! Questo seggiolino non è progettato per lunghi periodi di sonno.

ATTENZIONE! Questo seggiolino reclinato non sostituisce una culla o un letto. Quando il vostro bambino ha bisogno di dormire è più opportuno utilizzare una culla o un letto.

ATTENZIONE! Non utilizzare quando il bambino è in grado di sedersi da solo.

GARANZIA CONVENZIONALE DEL PRODUTTORE

Non utilizzare parti di ricambio o accessori non forniti e/o comunque non approvati da L'Inglesina Baby.

Eventuali danni causati dall'utilizzo di accessori non forniti e/o non approvati da L'Inglesina Baby, quali seggiolini, ganci per borse, teli parapigioggia, piattaforme per passeggini, etc... non saranno coperti dalle condizioni della nostra garanzia.

Non modificare e non intervenire mai sulla componentistica meccanica del seggiolino auto Huggy Multifix; vi è pericolo di non poterne più garantire un aggancio sicuro.

Eventuali modifiche apportate ai prodotti sollevano L'Inglesina Baby da ogni responsabilità.

Non rimuovere le etichette adesive e cucite; potrebbero rendere il prodotto non conforme ai sensi di norma.

Ispezionare regolarmente i dispositivi di sicurezza per accertarsi della perfetta funzionalità del prodotto nel tempo. Nel caso in cui si riscontrassero problemi e/o anomalie di qualsiasi genere, non utilizzare il prodotto. Contattare tempestivamente il Rivenditore Autorizzato o il Servizio Assistenza Clienti Inglesina.

L'Inglesina Baby S.p.A. declina ogni responsabilità per danni a cose o persone derivanti da un utilizzo improprio e/o scorretto del prodotto.

L'Inglesina Baby S.p.A. al fine di migliorare i propri prodotti si riserva il diritto di aggiornamento e/o modifica di qualsiasi particolare tecnico o estetico senza previa informazione.

Non utilizzare il seggiolino senza il rivestimento in tessuto; tale rivestimento non può essere sostituito da uno non approvato dal costruttore in quanto costituisce parte integrante del seggiolino stesso.

Prestare attenzione alla sicurezza del bambino quando si agisce sulle parti mobili del mezzo.

CONSIGLI PER LA PULIZIA E LA MANUTENZIONE DEL PRODOTTO

Non forzare mai meccanismi o parti in movimento; in caso di dubbio, controllare prima le istruzioni.

Conservare il prodotto in un luogo asciutto.

Proteggere il prodotto da agenti atmosferici, acqua, pioggia o neve; inoltre l'esposizione continua e prolungata al sole potrebbe causare cambiamenti di colore in molti materiali.







Pulire le parti in plastica ed in metallo con un panno umido o con un detergente leggero; non usare solventi, ammoniacca o benzina.

Asciugare accuratamente le parti in metallo dopo un eventuale contatto con acqua, al fine di evitare la formazione di ruggine.

Consigliamo di lavare il rivestimento separatamente da altri articoli.

Ravvivare periodicamente le parti in tessuto con una spazzola morbida da abiti.

Rispettare le norme per il lavaggio del rivestimento tessile riportate sulle apposite etichette.

	Lavare a mano in acqua fredda
	Non candeggiare
	Non asciugare meccanicamente
	Asciugare disteso all'ombra
	Non stirare
	Non lavare a secco
	Non centrifugare

Asciugare perfettamente il rivestimento tessile prima di utilizzarlo o riporlo.

Per prevenire l'eventuale formazione di muffe, si consiglia di arieggiare periodicamente la culla. In particolare, separare il rivestimento tessile dalla struttura e passare un panno asciutto sul fondo.

ATTENZIONE! Le cinture non vanno mai lavate, ma solo pulite con un panno e un detergente delicato.

ISTRUZIONI

SEGGIOLINO AUTO HUGGY MULTIFIX

fig. 1

H1 Maniglione

H2 Pulsanti di regolazione del maniglione

H3 Pulsante rosso sblocca cinture

H4 Cuscino riduttore

H5 Capottina parasole

H6 Guida cinture posteriore

H7 Leva sgancio posteriore

BASE HUGGY SHP

fig. 2

BASE HUGGY ISOFIX

fig. 3

I1 Indicatori rosso/verde di aggancio del seggiolino alla base

I2 Connettori Isofix

I3 Leva di rilascio

REGOLAZIONE DEL MANIGLIONE

fig. 4 Per regolare il maniglione del seggiolino (**H1**), premere contemporaneamente i due pulsanti (**H2**) e ruotarlo nella posizione che si desidera. Accertarsi che i due pulsanti (**H2**) fuoriescano completamente, una volta sistemato il maniglione in posizione.

fig. 5 Il maniglione del seggiolino può essere regolato in 4 diverse posizioni:

- a) trasporto
- b) intermedia
- c) stabilità
- d) auto

Per ottenere la configurazione "auto", ruotare il maniglione nella posizione più avanzata.

REGOLAZIONE DELLE CINTURE DI SICUREZZA

fig. 6 Allentare le cinture premendo in corrispondenza del regolatore (**A**) e contemporaneamente tirarle all'interno del seggiolino. Accomodare il bimbo nel seggiolino con la schiena e le gambe a completo contatto con la seduta.

fig. 7 Verificare che le cinture siano inserite nelle asole all'altezza delle spalle (**B**) o immediatamente sopra.

fig. 8 Se la posizione non è corretta, sfilare le cinture dal retro del seggiolino e reinserirle nella seconda coppia di asole; utilizzare sempre le asole alla stessa altezza.

fig. 9 Sovrapporre i due terminali (**C**) ed inserirli nella fibbia (**D**) fino a sentire il CLICK di bloccaggio. Verificare la corretta chiusura tirando le estremità delle cinture.

fig. 10 Far aderire le cinture al corpo del bambino,

tirandone l'estremità sul regolatore (**A**). Non dovrebbe essere possibile passare un dito tra le cinture e il corpo del bambino. Per allentarle, vedi Fig. 6.

fig. 11 Per rilasciare le cinture, premere il pulsante rosso (**H3**).

UTILIZZO DEL RIDUTTORE

fig. 12 Il seggiolino è dotato di cuscino riduttore (**H4**) da utilizzare per bambini fino a circa 3 mesi di età. Quando si usa il riduttore accertarsi che le cinture siano posizionate nelle asole più basse dello schienale.

UTILIZZO DELLA CAPOTTINA PARASOLE

fig. 13 Il seggiolino è dotato di capottina parasole regolabile (**H5**). Per agganciarla, inserire l'estremità (**E**) nell'apposita fessura (**F**) e far aderire il retro in tessuto allo schienale del seggiolino. Per regolarla, è sufficiente accompagnarla nella posizione desiderata.

Per rimuovere la capottina parasole (**H5**), estrarla con decisione dalla struttura.

ATTENZIONE: la capottina parasole non deve essere utilizzata per sollevare il seggiolino: pericolo di distacco.

CURA E MANUTENZIONE

Si consiglia di rimuovere periodicamente il rivestimento per la sua corretta manutenzione.

fig. 14 Portare il maniglione (**H1**) nella posizione più arretrata; staccare il rivestimento dalla struttura liberando i ganci superiori (**G**) ed inferiori (**H**) dalle loro sedi.

fig. 15 Sfilare le protezioni dalle cinture.

fig. 16 Sfilare le cinture dalle apposite asole e rimuovere quindi l'intero rivestimento.

INSTALLAZIONE IN AUTO SENZA BASE

Verificare che sul sedile dell'auto non siano presenti oggetti che possano impedire il corretto appoggio del seggiolino auto Huggy Multifix.

Verificare che lo schienale sia in posizione verticale e che il sedile ove si intende installare il seggiolino **NON SIA DOTATO DI AIRBAG FRONTALE**.

Installare il sistema auto Inglese esclusivamente **IN SENSO CONTRARIO A QUELLO DI MARCIA**.

fig. 17 Ruotare il maniglione (**H1**) nella posizione più avanzata. Accertarsi che i due pulsanti (**H2**) fuoriescano completamente, una volta sistemato il maniglione in posizione.

fig. 18 Passare il segmento inferiore (**K**) della cintura di sicurezza dell'auto, attraverso le sedi laterali (**L**).

fig. 19 Agganciare correttamente la cintura di sicurezza

dell'auto.

fig. 20 Passare il segmento diagonale (L) della cintura di sicurezza dell'auto, attraverso la guida posteriore (H6).

ATTENZIONE: accertarsi che le cinture siano ben tese e non arrotolate. Soltanto in questo modo si ottiene il perfetto ancoraggio del sistema auto Huggy Inglesina.

INSTALLAZIONE IN AUTO CON BASE

Verificare che sul sedile dell'auto non siano presenti oggetti che possano impedire il corretto appoggio della base auto alla seduta.

Verificare che lo schienale sia in posizione verticale e che il sedile ove si intende installare la base auto **NON SIA DOTATO DI AIRBAG FRONTALE**.

BASE HUGGY SHP

Installare la base Huggy SHP in auto consultando il manuale dedicato.

fig. 21 Agganciare il seggiolino auto Huggy Multifix alla base Huggy SHP esclusivamente **IN SENSO CONTRARIO A QUELLO DI MARCIA**, fino a sentire entrambi i CLICK di avvenuto aggancio.

ATTENZIONE: assicurarsi che il seggiolino sia correttamente agganciato da entrambi i lati.

fig. 22 Ruotare il maniglione del seggiolino (H1) nella posizione più avanzata. Accertarsi che i due pulsanti (H2) fuoriescano completamente, una volta sistemato il maniglione in posizione.

fig. 23 Passare il segmento diagonale (L) della cintura di sicurezza dell'auto, attraverso la guida posteriore (H6).

ATTENZIONE: accertarsi che le cinture siano ben tese e non arrotolate. Soltanto in questo modo si ottiene il perfetto ancoraggio del sistema auto Huggy Inglesina.

RIMOZIONE DELLA BASE HUGGY SHP

fig. 24 Ruotare il maniglione del seggiolino (H1) in posizione verticale. Dopo aver rimosso il segmento diagonale della cintura di sicurezza dalla guida posteriore (H6), agire sulla leva del seggiolino (H7) e contemporaneamente sollevarlo dalla base Huggy SHP impugnandolo dal maniglione.

BASE HUGGY ISOFIX

Installare la base Huggy Isofix in auto consultando il manuale dedicato.

fig. 25 Installare il seggiolino auto Huggy Multifix sulla base Huggy Isofix, fino a sentire da entrambi i lati, i CLICK di avvenuto aggancio.

fig. 26 Il corretto aggancio del seggiolino auto Huggy Multifix avviene quando gli appositi indicatori (I1) da ROSSI diventano VERDI. Verificare che il seggiolino sia correttamente agganciato, provando a sollevarlo.

ATTENZIONE: se i connettori Isofix della base (I2) non sono debitamente agganciati, il sistema auto Huggy Inglesina non consente la corretta installazione del seggiolino auto Huggy Multifix sulla base, pertanto non forzarne l'aggancio.

fig. 27 Una volta agganciato il seggiolino auto Huggy Multifix alla base, premere contemporaneamente i due pulsanti (H2) e ruotare il maniglione nella posizione più avanzata. Accertarsi che i due pulsanti (H2) fuoriescano completamente, una volta sistemato il maniglione in posizione.

fig. 28 Agire sulla leva di rilascio (I3) per sbloccare il primo dispositivo di arresto della base auto. Spingere quindi la base con il seggiolino contro il sedile dell'auto fino al suo completo appoggio.

fig. 29 Verificare ancora una volta che il sistema auto Huggy Inglesina sia correttamente agganciato.

RIMOZIONE DELLA BASE HUGGY ISOFIX

fig. 30 Ruotare il maniglione del seggiolino in posizione

verticale e agendo sulla leva posteriore (H7), sollevarlo dalla base Huggy Isofix impugnandolo dal maniglione.

UTILIZZO CON TELAI EASY CLIP INGLESINA

fig. 31 (Telai COMFORT / OTUTTO / DOMINO).

Per il corretto utilizzo dei telai Easy Clip Inglesina, consultare i manuali dedicati.

fig. 32 Aprire correttamente il telaio seguendo le apposite istruzioni. Impugnando il seggiolino auto Huggy Multifix dal maniglione, posizionarlo sul telaio in corrispondenza del perno centrale, assicurandosi che i freni siano sempre correttamente inseriti e che non siano presenti culla o riporto. Spingere quindi il seggiolino verso il basso, fino a sentire entrambi i CLICK di avvenuto aggancio.

ATTENZIONE: assicurarsi sempre che il seggiolino sia correttamente agganciato prima dell'uso.

fig. 33 Per rimuovere il seggiolino, agire sulla leva posteriore (H7) e contemporaneamente sollevarlo impugnandolo dal maniglione.

UTILIZZO CON PASSEGGINI EASY CLIP INGLESINA

fig. 34 (Passeggini ZIPPY SRIPTEASE/FREE – AVIO).

Per il corretto utilizzo dei passeggini Easy Clip Inglesina, consultare i manuali dedicati.

Nelle versioni con seduta removibile, è possibile agganciare il seggiolino direttamente al telaio, dopo aver rimosso correttamente lo schienale.

Zippy ST/Free: rimuovere se presenti, i supporti stabilizzatori e/o i copribraccioli, seguendo le apposite istruzioni.

Avvio: agganciare gli adattatori dedicati, seguendo le apposite istruzioni.

fig. 35 Assicurarsi che i freni siano correttamente inseriti. Impugnando il seggiolino auto Huggy Multifix dal maniglione, agganciarlo al passeggino in corrispondenza del perno centrale. Spingere quindi il seggiolino verso il basso, fino a sentire entrambi i CLICK di avvenuto aggancio.

ATTENZIONE: assicurarsi sempre che il seggiolino sia correttamente agganciato prima dell'uso. Posizionare il seggiolino rivolto sempre verso la mamma.

fig. 36 Per rimuovere il seggiolino, agire sulla leva posteriore (H7) e contemporaneamente sollevarlo impugnandolo dal maniglione.

USE CATEGORY

HUGGY MULTIFIX CAR SEAT



- “UNIVERSAL” Category.
- The Huggy Multifix car seat is fastened on board of the car using a 3-point safety belt.

HUGGY MULTIFIX CAR SEAT + HUGGY SHP BASE



- “UNIVERSAL” Category.
- The Huggy SHP base is fastened using the 3-point safety belt and remains on board.
- The Huggy Multifix car seat is hooked to the Huggy SHP base and is fastened using the 3-point safety belt.
- Refer to the instruction manual of the Huggy SHP base for the correct installation procedure on the car.

HUGGY MULTIFIX CAR SEAT + HUGGY ISOFIX BASE



- “SEMI-UNIVERSAL” Category Class E.
- The Huggy Isofix base is fastened to the Isofix anchoring points present between the seat and the backrest of the car seat, and remains on board.
- The Huggy Multifix car seat is hooked to the Huggy Isofix base.
- Refer to the instruction manual of the Huggy Isofix base for the correct installation procedure on the car.

WARNING



READ THESE INSTRUCTIONS CAREFULLY BEFORE USE AND KEEP THEM FOR FUTURE REFERENCE. FAILURE TO FOLLOW THESE INSTRUCTIONS MAY JEOPARDIZE THE SAFETY OF YOUR CHILD. YOUR CHILD'S SAFETY IS YOUR RESPONSIBILITY. CAUTION! NEVER LEAVE THE CHILD UNATTENDED: IT MAY BE DANGEROUS. PAY UTMOST CARE WHEN USING THE PRODUCT.

SAFETY

THIS SEAT DOES NOT GUARANTEE PROTECTION FROM INJURY IN ALL SITUATIONS. HOWEVER, USING IT APPROPRIATELY CAN REDUCE INJURY AND PREVENT DEATH.

Read carefully and understand how to use the product before using it. Pay utmost care to the highlighted warnings. Keep the instruction manual always together with the seat unit; in the rear part, there is a suitable storage area where this manual can be stored.

IMPORTANT: the Huggy Multifix car seat is a restrain system homologated according to the Regulation ECE 44/04 for children weighing up to 13 kg (group 0+); when used alone or with the Huggy SHP base, it is classified as UNIVERSAL restrain system. When used with the Huggy Isofix base, it is classified as SEMI-UNIVERSAL restrain system - class Isofix E (ISO/R1: CRS Rearward facing infant).

Do not use the seat for children heavier than 13 Kg or where the child's shoulders go beyond the upper slots of the straps.

The Huggy Multifix seat is suitable for general in-vehicle use and is compatible with most, but not all, seat types.

The use of the Huggy Multifix car seat on board of cars alone or together with the Huggy SHP base, is forecast only on vehicles equipped with 3-point safety belts with belt coiler, homologated according to the Regulation UN/ECE No.16 or other equivalent standards. Check on the car manual in which positions it is possible to install the seat unit. In case of doubt, contact the Manufacturer or authorized Retailer immediately.

In case of use of the Huggy Multifix car seat together with the Huggy Isofix base, verify the car models and the suggested use positions on the enclosed list of cars. Verify the compatibility of the restrain system with the provisions contained in the use and maintenance manual of the car.

RISK OF FALLING! The child's movements may cause the child seat to slide about. Never place the seat on a raised surface (e.g. tables, worktops, beds, etc.).

RISK OF SUFFOCATION! If placed on a soft surface the seat could overturn and suffocate the child. Never place it on beds, armchairs or other soft surfaces.

Do not use the Huggy Multifix car seat after 5 years from the date of production indicated on the product; due to the natural ageing of the materials, it might not be complying anymore with the regulations in force.

Do not use the Inglesina Huggy car system, if:

- it was subject to accident, even to a slight one. It may have been subject to invisible damages. The car system has to be replaced with a new one to assure the safety level.
- it is damaged, not equipped with the instruction manual, or any component is missing. Contact the Inglesina authorized Retailer or Customer Care Service immediately.
- if it is second-hand. There could be extremely dangerous structural damage.

Verify the correct hooking of all components of the Inglesina Huggy car system before each travel and/or when the vehicle is subject to periodical checks, maintenance, and cleaning. Other people may have tampered with and/or unhooked the

Inglesina Huggy car system and may not have repositioned the same properly pursuant to the instructions.

Avoid inserting fingers inside mechanisms.

Premature babies: born after less than 37 weeks' pregnancy may be at risk in the child seat. They may have respiratory problems when sat in the child car seat. Consult your Doctor or hospital personnel to obtain information on the most suitable car seat/pram for your child before leaving the hospital.

SAFETY BELTS

WARNING! Always secure the child with the safety straps provided (also when carrying by hand).

When the seat is occupied by very small children use a reducer so that straps can be adjusted to suit the child's body.

RISK OF STRANGULATION! If the straps are very loose the child could be strangled. Never leave the child in the seat if straps are loose or unfastened.

The child's clothing should not interfere with safety straps or buckles.

If coupling/decoupling the car seat onto/from the stroller/frame with the baby inside the seat always make sure the belts are safely fastened. Bear in mind that doing these tasks with the baby in the seat can be more cumbersome and awkward. When placing the car seat onto the stroller/frame or removing it, always check that the baby or his/her garments do not get entangled.

USE AND INSTALLATION

CORRECT USE AND INSTALLATION CAN BE A MATTER OF LIFE AND DEATH. THE CHILD SEAT MUST BE INSTALLED IN STRICT COMPLIANCE WITH THE INSTRUCTIONS PROVIDED. FAILURE TO OBSERVE INSTRUCTIONS /WARNINGS CAN SERIOUSLY COMPROMISE YOUR CHILD'S SAFETY.

Before assembling, verify that the product and all its components have not been subject to damages during transport. Should this be the case, do not use the product and keep it out of reach of children.

Before using the product, for the safety of your child, remove and eliminate all plastic bags and elements belonging to the packaging and, in any case, keep the same out of reach of newborns and children.

Do not use the product, unless all its components are properly fastened and adjusted.

Assembly, disassembly and adjustment operations must be carried out only by adults. Make sure that the person using the product (baby-sitter, grandparents, etc.) are aware of the correct operation of the same.

Check that all devices that attach/tighten the seat to the frame/car/base/stroller (and vice versa) are secured correctly before and during use.

When the seat unit is used as a Travel System, use only with Inglesina frames or strollers, always verifying its proper hooking. When the stroller is used, mount the seat unit only in the position facing the mum.

The Huggy Multifix car seat complies also with the EN12790 standard; therefore, it can be used as a household rocking chair.

USE OF THE HUGGY MULTIFIX CAR SEAT ON BOARD OF CARS

● YES ● NO ● NOT RECOMMENDED



Do not use the child seat in positions or configurations other than those illustrated in this handbook.



CAUTION! Install the Inglesina Huggy car system **ONLY IN THE OPPOSITE DIRECTION TO THE DRIVING ONE**. Never install it on seats positioned in opposite direction or transversely to the ordinary vehicle driving direction.

HAZARD! The use of the Inglesina Huggy car system **IS NOT ALLOWED ON SEATS EQUIPPED WITH FRONT AIRBAG!**

Make sure that reclining seats are blocked in vertical position pursuant to the instruction of the car's manufacturer.

During your journey, refrain from leaving unattended objects or bags in the car: make sure that they are stored securely as, in the event of an accident, they can cause injury.

When using the Huggy Multifix car seat together with the Huggy SHP or Huggy Isofix base, before installing it, read the dedicated instructions carefully.

When using the Huggy SHP and Multifix car seats alone or together with the Huggy SHP base, do not hook the seat units and/or base to the car using other belt crossings than those indicated in these instructions. The crossing/anchoring points of safety belts are highlighted by proper indications in light blue colour.

Check that all straps are always fastened and tensioned properly. Periodically check child seat straps for proper retaining performance.

During your journey, all car occupants must wear a safety belt, in compliance with the law in force in the country of use: in case of accident, they may unintentionally injure the child, even if the seat is used properly.

Never remove the child from the seat unit when the vehicle is moving; in case of need, stop as soon as possible in a safe place.

Check that the car seat longitudinal axis is always parallel to the direction of drive.

During your journey, refrain from leaving unattended objects or bags in the car: make sure that they are stored securely as, in the event of an accident, they can cause injury.

Check that straps with buckles are not twisted and are not trapped in the car door or the mobile parts of the car seat.

Safe and appropriate driving behaviour is recommended: the child car seat is an effective restraint system but is not, on its own, sufficient to avoid severe injury in the event of a violent car crash. Please bear in mind that accidents, even those which occur at low speed, can be extremely dangerous for all car passengers.

Always keep the child seat fastened to the passenger seat, even when the former is empty.

When vehicle is fully occupied lighter passengers should sit in the rear and heavier ones in the front.

Car interiors can become very hot if the vehicle is left in direct sunlight. Cover the child seat with a towel when it is not in use to prevent its components from overheating.

During long journeys take frequent breaks as the child will tire easily.

USE OF THE HUGGY MULTIFIX CAR SEAT ON INGLESINA FRAMES AND STROLLERS

Use exclusively together with frames and strollers by Inglesina specifically arranged and equipped with Easy Clip hooking system. In case of doubt, visit the website inglesina.com or refer to an Authorized Retailer or to the Inglesina Customer Care Service.

Read the instructions concerning the use of the frame/stroller carefully, when attaching the carrycot/seat unit/car seat.

Never place the product close to stairs or steps.

Use only on a flat, stable and dry surface.

Do not leave the stroller/pram on a slope when the child is seated in it, even if the brake is engaged. Brake efficiency is limited on high gradients.

Do not use stairs or escalators when the child is in the stroller/car seat/carrycot.

Do not open, close or disassemble the product with the baby positioned in the same.

In any case, be particularly careful when performing these tasks with the child nearby.

Do not leave the baby in the stroller/car seat/carrycot when travelling on other transport means.

USE OF HUGGY MULTIFIX AS HOUSEHOLD SEAT UNIT

WARNING! This car seat is not intended for prolonged periods of sleeping.

WARNING! This car seat does not replace a cot or a bed. Should your child need to sleep, then it should be placed in a suitable cot or bed.

WARNING! Never use when the baby can sit alone.

MANUFACTURER'S CONVENTIONAL WARRANTY

Do not use spare parts or accessories not supplied and/or in any case not approved by L'Inglesina Baby.

Any damage caused by the use of accessories not supplied and/or not approved by L'Inglesina Baby, such as seats, bag hooks, rain protection cloths, platforms for strollers, etc. shall be excluded from our terms of warranty.

Never modify and tamper with the mechanical components of the Huggy Multifix car seat; there is the risk that a safe hooking of the same cannot be assured thereafter.

Any modification to the products relieves L'Inglesina Baby from any responsibility whatsoever.

Do not remove any adhesive or sewed labels; this may jeopardize the compliance of the product with regulation requirements in force.

Regularly inspect all safety devices to ensure perfect product functionality along the time. In case of problems and/or malfunctions of any kind do not use the product. In this event, contact an Authorized Retailer or Inglesina Customer Care Service promptly.

L'Inglesina Baby S.p.A. declines all liability for any damages to property or people resulting from the improper and/or incorrect use of the product.

In order to improve its products, L'Inglesina Baby S.p.A. reserves the right to update and/or modify any and all aesthetic-technical details without prior notice.

Never use the child seat without the padding. This padding cannot be replaced with other paddings unapproved by the manufacturer as it is a system component.

When acting on the mobile parts of the device always pay careful attention to your child's safety.

HINTS FOR CLEANING AND MAINTAINING THE PRODUCT

Never force any mechanisms or moving parts; in case of doubt, check the instruction first.

Store the product in a dry place.

Protect the product against atmospheric agents, water, rain or snow; moreover, continuous and prolonged exposure to sunlight may cause changes in the colour of many materials. Clean the plastic and metal parts with a wet cloth or with a mild detergent; do not use solvents, ammonia or benzene.

Carefully dry metal parts after any contact with water in order to avoid the formation of rust.

It is recommended to wash the lining separately from other items.

Periodically revive the fabric parts using a soft brush for garments.

Respect the washing regulations for the textile lining born on the suitable labels.



Handwash in cold water



Do not bleach



Do not tumble dry



Dry flat in shade



Do not iron



Do not dry clean

Do not spin-dry

Dry the textile lining completely before using or storing it.

To prevent formation of mildew, it is advisable to air the carrycot periodically. In detail, separate the textile lining from the structure and run a dry cloth over the bottom.

WARNING! Never wash the straps; just wipe them with a cloth and a gentle detergent.

INSTRUCTIONS

EN

HUGGY MULTIFIX CAR SEAT

fig. 1

- H1 Handle
- H2 Handle adjustment buttons
- H3 Belt release red button
- H4 Reducer
- H5 Hood
- H6 Rear belt guide
- H7 Rear release lever

HUGGY SHP BASE

fig. 2

HUGGY ISOFIX BASE

fig. 3

- I1 Red/green indicators for base hooking on the car seat
- I2 Isofix connectors
- I3 Release lever

HANDLE ADJUSTMENT

fig. 4 To adjust the seat unit handle (H1), press simultaneously the two buttons (H2) and rotate it to the wished position. Make sure that the two buttons (H2) completely come out, after having arranged the handle to the proper position.

fig. 5 The handle of the seat unit can be adjusted to 4 different positions:

- a) transport
- b) intermediate
- c) stability
- d) car

To obtain the "car" configuration, rotate the handle to the most forward position.

ADJUSTMENT OF THE SAFETY BELTS

fig. 6 Loosen the safety belts by pressing on the regulator (A) and simultaneously pull them towards the internal side of the seat unit. Place the child in the seat unit with the back and legs completely in contact with the seat unit.

fig. 7 Verify that the safety belts are inserted in the eyelets at the height of the shoulders (B) or immediately above.

fig. 8 If the position is not correct, extract the belts from the rear side of the seat unit and reinsert them in the second pair of eyelets; always use eyelets at the same height.

fig. 9 Overlap the two ending parts (C) and insert them in the buckle (D) until hearing the blocking CLICK. Verify the correct closing by pulling the ends of the belts.

fig. 10 Let the belts adhere to the child's body, by pulling its end on the regulator (A). A finger should not pass between the belts and the child's body. To loosen the same, see Fig. 6.

fig. 11 To release the belts, press the red button (H3).

USE OF THE REDUCER

fig. 12 The seat unit is equipped with a reducer (H4) to be used for children up to about 3 months of age. When the reducer is used, make sure that the belts are positioned in the lowest eyelets of the backrest.

USE OF THE HOOD

fig. 13 The seat unit is equipped with an adjustable hood (H5). To hook it, insert the end (E) in the proper opening (F) and let the fabric rear side adhere to the seat unit backrest. To adjust it, simply accompany it to the wished position.

To remove the hood (H5), extract it firmly from the structure. **CAUTION: the hood shall not be used to lift the seat unit: hazard of detachment.**

CARE AND MAINTENANCE

It is recommended to remove the lining periodically to provide for its correct maintenance.

fig. 14 Bring the handle (H1) to the most rear position; detach the lining from the structure by releasing the upper (G) and lower (H) hooks from their seats.

fig. 15 Extract the protections from the belts.

fig. 16 Extract the belts from the suitable eyelets and, then, remove the entire lining.

INSTALLATION ON BOARD WITHOUT BASE

Verify that on the seat of the car there are not any items that may hinder the correct leaning of the Huggy Multifix car seat. Verify that the backrest is in vertical position and the seat where the seat unit has to be installed is **NOT EQUIPPED WITH FRONT AIRBAG**.

Install the Inglesina car system only **IN THE OPPOSITE DIRECTION TO THE DRIVING ONE**.

fig. 17 Rotate the handle (H1) to the most forward position. Make sure that the two buttons (H2) completely come out, after having arranged the handle to the proper position.

fig. 18 Pass the lower segment (K) of the car safety belt through the lateral seats (L).

fig. 19 Hook the car safety belt properly.

fig. 20 Pass the diagonal segment (L) of the car safety belt through the rear guide (H6).

CAUTION: make sure that the safety belts are well stretched and not twisted. Only in this way it is possible to obtain the perfect anchoring of the Inglesina Huggy car system.

INSTALLATION ON BOARD WITH BASE

Verify that on the seat of the car there are not any items that may hinder the correct leaning of the car base to the seat.

Verify that the backrest is in vertical position and the seat where the car base has to be installed is **NOT EQUIPPED WITH FRONT AIRBAG**.

HUGGY SHP BASE

Install the Huggy SHP base on board of the car referring to the dedicated manual.

fig. 21 Hook the Huggy Multifix car seat to the Huggy SHP base only **IN THE OPPOSITE DIRECTION TO THE DRIVING ONE**, until hearing both CLICK sounds indicating the occurred hooking.

CAUTION: make sure that the seat unit is properly hooked on both sides.

fig. 22 Rotate the seat unit handle (H1) to the most forward position. Make sure that the two buttons (H2) completely come out, after having arranged the handle to the proper position.

fig. 23 Pass the diagonal segment (L) of the car safety belt through the rear guide (H6).

CAUTION: make sure that the safety belts are well stretched and not twisted. Only in this way it is possible to obtain the perfect anchoring of the Inglesina Huggy car system.

REMOVAL OF THE HUGGY SHP BASE

fig. 24 Rotate the seat unit handle (H1) to the vertical position. After having removed the diagonal segment of the safety belt from the rear guide (H6), act on the seat unit lever (H7) and simultaneously lift it from the Huggy SHP base by holding it by the handle.

HUGGY ISOFIX BASE

Install the Huggy Isofix base on board of the car referring to the dedicated manual.

fig. 25 Install the Huggy Multifix car seat on the Huggy Isofix base until hearing on both sides the CLICK signalling the occurred hooking.

fig. 26 The correct hooking of the Huggy Multifix car seat occurs when the proper indicators (I1) from RED become GREEN. Make sure that the seat is properly hooked, trying to lift it.

CAUTION: if the base Isofix connectors (I2) are not duly hooked, the Inglesina Huggy car system does not allow the correct installation of the Huggy Multifix car seat on the base, as a consequence do not force the hooking.

fig. 27 After having hooked the Huggy Multifix car seat on the base, press the two buttons (H2) simultaneously and rotate the handle of the seat to the most forward position. Make sure that the two buttons (H2) completely come out, after having arranged the handle to the proper position.

fig. 28 Act on the release lever (I3) to release the first blocking device of the car base. Then, push the base with the seat against the car seat until it leans completely on the same.

fig. 29 Verify once again that the Inglesina Huggy car system is properly hooked.

REMOVAL OF THE HUGGY ISOFIX BASE

fig. 30 Rotate the seat handle to the vertical position and, by acting on the rear lever (H7), lift it from the Huggy Isofix base by holding it from the handle.

USE WITH INGLESINA EASY CLIP FRAMES

fig. 31 (COMFORT / OTUTTO / DOMINO frames).

For the correct use of the Inglesina Easy Clip frames, refer to the dedicated manuals.

fig. 32 Properly open the frame, following the suitable instructions. Holding the Huggy Multifix car seat by the handle, place it on the frame on the central pin making sure that the brakes are always properly engaged and that there is not any carrycot or seat unit installed. Then, push the seat unit downwards until hearing both CLICK sounds indicating the occurred hooking.

CAUTION: always make sure that the seat unit is properly hooked before use.

fig. 33 To remove the seat unit, act on the rear lever (H7) and simultaneously lift it holding it by the handle.

USE WITH INGLESINA EASY CLIP STROLLERS

fig. 34 (ZIPPY STRIPTEASE/FREE – AVIO Strollers).

For the correct use of the Inglesina Easy Clip strollers, refer to the dedicated manuals.

In the versions with removable seat unit, it is possible to hook the seat unit directly on the frame, after having removed the backrest properly.

Zippy ST/Free: remove the stabilizing supports and/or armrest top covers, if any, following the suitable instructions.

Avio: hook the dedicated adapters, following the suitable instructions.

fig. 35 Make sure that the brakes are properly engaged. Holding the Huggy Multifix car seat by the handle, hook it to the stroller on the central pin. Then, push the seat unit downwards until hearing both CLICK sounds indicating the occurred hooking.

CAUTION: always make sure that the seat unit is properly hooked before use. Place the seat unit always facing the mum.

fig. 36 To remove the seat unit, act on the rear lever (H7) and simultaneously lift it holding it by the handle.

CATEGORIES D'EMPLOI

SIÈGE AUTO HUGGY MULTIFIX



- Catégorie "UNIVERSELLE".
- Le siège auto Huggy Multifix est fixé dans la voiture avec la ceinture de sécurité à 3 points.

SIÈGE AUTO HUGGY MULTIFIX + BASE HUGGY SHP



- Catégorie "UNIVERSELLE".
- La base Huggy SHP est fixée avec la ceinture de sécurité à 3 points et reste dans la voiture.
- Le siège auto Huggy Multifix s'accroche à la base Huggy SHP et il est fixé avec la ceinture à 3 points.
- Consulter le manuel d'instructions de la base Huggy SHP pour la correcte séquence d'installation dans la voiture.

SIÈGE AUTO HUGGY MULTIFIX + BASE HUGGY ISOFIX



- Catégorie "SEMI-UNIVERSELLE" Classe E.
- La base Huggy Isofix est fixée aux points d'ancrage Isofix présents entre le siège et le dossier du siège auto et elle reste dans la voiture.
- Le siège auto Huggy Multifix s'accroche à la base Huggy Isofix.
- Consulter le manuel d'instructions de la base Huggy Isofix pour la correcte séquence d'installation dans la voiture.

FR

AVERTISSEMENTS



LISEZ ATTENTIVEMENT CES INSTRUCTIONS AVANT D'UTILISER CE PRODUIT. CONSERVEZ-LES BIEN POUR

TOUTE AUTRE CONSULTATION. NE PAS TENIR COMPTE DES MISES EN GARDE ET DES INSTRUCTIONS FOURNIES PEUT S'AVÉRER TRÈS DANGEREUX POUR VOTRE ENFANT.

VOUS ÊTES RESPONSABLE DE LA SÉCURITÉ DE VOTRE ENFANT.

ATTENTION! NE PAS LAISSER L'ENFANT SANS GARDE: CELA PEUT ÊTRE DANGEREUX. FAIRE LE MAXIMUM D'ATTENTION LORSQU'ON UTILISE LE PRODUIT.

SECURITE

CE SIÈGE NE PEUT PAS PROTÉGER VOTRE ENFANT DANS TOUTES LES SITUATIONS, SON UTILISATION APPROPRIÉE PEUT CEPENDANT CONTRIBUER À RÉDUIRE LES LÉSIONS ET MÊME À LUI SAUVER LA VIE.

Lire complètement et comprendre l'emploi du produit avant son emploi. Faire une attention spéciale aux avertissements mis en évidence. Garder toujours le manuel d'instructions avec le siège; dans la partie arrière il y a un logement où garder ce manuel.

IMPORTANT: le siège auto Huggy Multifix est un dispositif de rétention homologué selon le règlement ECE 44/04,

pour enfants jusqu'à 13 kg de poids (groupe 0+); lorsqu'on l'utilise tout seul ou avec la base Huggy SHP, il est classifié comme dispositif de rétention UNIVERSEL. Lorsqu'on l'utilise avec la base Huggy Isofix il est classifié comme dispositif de rétention SEMIUNIVERSEL - classe Isofix E (ISO/R1: CRS Enfant contraire au sens de marche).

N'utilisez jamais ce siège pour des enfants dépassant 13 kg ou dont les épaules vont au-delà des fentes supérieures des sangles. Le siège Huggy Multifix s'adapte en général à tous les véhicules et à la plupart, mais pas tous, des sièges de voiture.

L'emploi dans la voiture du siège auto Huggy Multifix tout seul ou bien en combinaison avec la base Huggy SHP, est prévu uniquement sur les véhicules munis de ceintures de sécurité à 3 points avec enrouleur, homologuées selon le règlement UN/ECE N.16 ou autres standards équivalents. Contrôler dans le manuel de la voiture dans quelles positions on peut installer le siège. En cas de doute, contacter immédiatement le Producteur ou le Vendeur autorisé.

En cas d'emploi du siège auto Huggy Multifix en combinaison avec la base Huggy Isofix, vérifiez sur la liste des voitures en annexe, les modèles de voiture et les positions d'emploi conseillées. Vérifier la compatibilité du système de rétention selon ce qui est décrit dans le manuel pour l'emploi et l'entretien de votre voiture.

RISQUE DE CHUTE! Les mouvements de l'enfant peuvent faire glisser le siège. Ne mettez jamais le siège sur des surfaces élevées comme les tables, les plans de travail, les lits, etc.

RISQUE D'ÉTOUFFEMENT! Sur des surfaces moelleuses, le siège risque de se retourner et de provoquer l'étranglement de l'enfant. Ne mettez jamais le siège sur des lits, fauteuils ou autres surfaces moelleuses.

Ne pas utiliser le siège auto Huggy Multifix après 5 ans dès la date de production indiquée sur le produit; à cause du naturel vieillissement des matériaux elle pourrait ne plus être conforme aux sens de la norme.

Ne pas utiliser le système auto Huggy Inglesina si :

- il a subi un accident, aussi léger. Il pourrait avoir subi des dommages invisibles. Le système auto doit être remplacé avec un nouveau système pour maintenir le niveau de sécurité.
- il est endommagé, dépourvu des instructions pour l'emploi ou de quelques composants. Contacter immédiatement le Vendeur autorisé ou bien le Service Clients Inglesina.
- le siège est d'occasion. Il pourrait avoir subi des dommages structurels extrêmement dangereux.

Vérifier le correct accrochage de tous les composants du système auto Huggy Inglesina avant de chaque voyage et/ou si le véhicule a été soumis à des contrôles périodiques, entretiens, nettoyage. D'autres personnes pourraient avoir manipulé et/ou décroché le système auto Huggy Inglesina et ne pas l'avoir repositionné correctement selon ce qui est prévu par les instructions.

Éviter d'introduire les doigts dans les mécanismes.

Prématurés : des enfants de moins de 37 semaines sont en danger dans ce type de siège. Les enfants en question pourraient avoir des difficultés respiratoires alors qu'ils sont sur le siège. Avant de quitter l'hôpital, nous vous conseillons de consulter votre médecin ou le personnel hospitalier afin qu'ils vous recommandent le type de siège ou de poussette le plus adapté.

CEINTURES DE SECURITE

ATTENTION! Attachez toujours votre enfant à l'aide des sangles de sécurité (même pour le transport à la main).

En cas d'enfants très petits, utilisez le réducteur de façon à pouvoir bien adapter les sangles.

RISQUE D'ÉTRANGLEMENT! L'enfant risque de s'étrangler avec des sangles trop lâches. N'abandonnez jamais votre enfant sur le siège avec des sangles lâches ou détachées.

Vos enfants doivent porter des vêtements n'entrant pas les boucles ni les sangles de sécurité.

Si votre enfant est dans le siège pendant les opérations de fixation et de démontage sur le châssis ou la poussette, assurez-vous qu'il est bien retenu par les sangles de sécurité. Les opérations effectuées avec l'enfant dans le siège sont moins aisées. Faites très attention lorsque vous montez ou démontez le siège du châssis ou de la poussette. Assurez-vous que l'enfant ou ses vêtements ne restent pas coincés.

EMPLOI ET INSTALLATION

LA FAÇON DONT LE SIÈGE EST INSTALLÉ ET UTILISÉ PEUT ÊTRE SOURCE DE VIE OU DE MORT. LE SIÈGE DOIT ÊTRE INSTALLÉ EN RESPECTANT SCRUPULEUSEMENT LES INSTRUCTIONS DONNÉES. LE NON-RESPECT DES MISES EN GARDE ET DES INSTRUCTIONS EN QUESTION PEUT AVOIR DE GRAVES CONSÉQUENCES SUR LA SÉCURITÉ DE VOTRE ENFANT.

Vérifier avant l'assemblage, que le produit et tous ses composants ne présentent pas de dommages dus au transport. En ce cas le produit ne doit pas être utilisé et il faut le maintenir loin de la portée des enfants.

Pour la sécurité de votre enfant avant d'utiliser le produit, enlever et éliminer tous les sachets en plastique et les éléments faisant partie de l'emballage et en tout cas gardez-les hors de portée des bébés et des enfants.

Ne pas utiliser le produit si tous ses composants n'ont pas été correctement fixés et réglés.

Les opérations de montage, démontage et réglage doivent être réalisées par personnes adultes. Il faut s'assurer que ceux qui utilisent le produit (baby sitter, grand parents, etc.) connaissent le correct fonctionnement du produit.

Avant et pendant l'utilisation, vérifiez que tous les dispositifs de serrage et d'ancrage du siège au châssis/voiture/base/poussette (et vice versa) sont bien enclenchés.

Quand on utilise le siège comme Travel System, utiliser seulement avec châssis ou poussettes Inglesina, vérifiant toujours le correct accrochage. Quand on utilise la poussette, monter le siège uniquement dans la position vers la maman. Le siège auto Huggy Multifix est conforme aussi à la norme EN12790 et donc il est utilisable comme petite chaise longue pour emploi domestique.

EMPLOI DU SIÈGE AUTO HUGGY MULTIFIX DANS LA VOITURE

● YES ● NO ● NOT RECOMMENDED

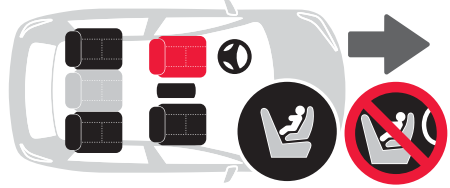

N'utilisez jamais le siège dans des positions ou configurations autres que celles qui sont mentionnées par le manuel d'instructions.



ATTENTION! Positionner le système auto Huggy Inglesina **SEULEMENT DANS LE SENS CONTRAIRE AU SENS DE MARCHÉ**. Ne jamais installer sur les sièges dirigés vers la direction opposée ou transversale au sens commun de marche du véhicule.

DANGER! L'emploi du système auto Huggy Inglesina **N'EST PAS ADMIS SUR LES SIÈGES MUNIS D'AIRBAG FRONTAL!**

S'assurer que les sièges inclinables soient bloqués en position verticale selon ce qui est indiqué par le constructeur de la voiture.

Évitez de laisser des objets ou des bagages non calés à l'intérieur de l'habitacle et n'oubliez pas de vérifier que tout est bien arrimé sous peine de provoquer des lésions en cas d'accident.

Quand on utilise le siège auto Huggy Multifix en combinaison avec les bases Huggy SHP ou Huggy Isofix, avant l'installation lire attentivement les instructions dédiées.

Quand on utilise les sièges Huggy SHP et Multifix seuls ou en combinaison avec la base Huggy SHP, ne pas accrocher les sièges et/ou la base à la voiture utilisant les passages de ceintures différents par rapport à ceux indiqués dans ces instructions. Les points de passage/ancrage des ceintures de sécurité sont mis en évidence par des indications appropriées de couleur azure.

Vérifiez que toutes les ceintures sont bien bouclées et tendues. Assurez-vous périodiquement que les sangles du siège permettent une bonne tenue.

En voyage, tous les occupants du véhicule doivent mettre leurs ceintures de sécurité, conformément aux lois en vigueur dans le pays, faute de quoi ils risquent de causer des lésions à l'enfant par mégarde en cas d'accident et malgré une utilisation correcte du siège.

Ne jamais enlever l'enfant du siège quand le véhicule est en mouvement; en cas de besoin, il faut s'arrêter le plus tôt possible dans un lieu sécurisé.

Assurez-vous que l'axe longitudinal du siège est toujours parallèle au sens de la marche.

Évitez de laisser des objets ou des bagages non calés à l'intérieur de l'habitacle et n'oubliez pas de vérifier que tout est bien arimé sous peine de provoquer des lésions en cas d'accident.

Assurez-vous que les ceintures avec boucles ne sont pas entortillées et qu'elles ne restent pas coincées dans les portières ou dans les parties mobiles des sièges.

Il est recommandé de conduire prudemment et correctement: le siège dispose d'un dispositif de retenue efficace mais qui ne suffit pas à lui seul pour éviter de graves lésions en cas de chocs violents. N'oubliez pas que, même à vitesse réduite, les accidents peuvent s'avérer extrêmement dangereux pour tous les occupants du véhicule.

Utilisez toujours une ceinture de sécurité pour bloquer le siège même si l'enfant ne s'y trouve pas.

Il vaut mieux que les passagers plus légers voyagent à l'arrière et les plus lourds à l'avant.

Il peut faire très chaud à l'intérieur d'une voiture directement exposée au soleil. Il est donc recommandé de mettre un linge sur le siège lorsque celui-ci est inutilisé afin d'éviter toute surchauffe de ses parties.

En cas de longs voyages, arrêtez-vous souvent car un enfant se fatigue facilement.

EMPLOI DU SIÈGE AUTO HUGGY MULTIFIX SUR CHASSIS ET POUSETTES INGLESINA

Utiliser le produit uniquement avec des châssis et poussettes auto Inglesina spécialement prévus à cet effet et dotés d'un attelage Easy Clip. En cas de doute: consulter le site inglesina.com ou s'adresser au Vendeur Agréé ou au Service Après Vente Inglesina.

Lisez attentivement les indications concernant l'utilisation du châssis/poussette quand vous installerez le berceau/siège/siège auto.

Ne jamais placer le produit près des escaliers ou des marches. Utilisez le produit uniquement sur une surface plane, stable et sèche.

N'abandonnez jamais la poussette/landau sur une pente avec l'enfant à l'intérieur. Des pentes particulièrement raides peuvent limiter l'efficacité des freins.

Ne pas monter ou descendre les escaliers ou les escaliers mécaniques avec l'enfant dans la poussette/siège auto/berceau.

Évitez toute opération d'ouverture, de fermeture ou de démontage lorsque l'enfant est à bord.

Il faut faire une attention spéciale lorsqu'on réalise ces opérations et l'enfant est dans les alentours.

Ne pas laisser l'enfant dans la poussette/siège auto/berceau

lorsqu'on voyage avec d'autres moyens de transport.

EMPLOI DE HUGGY MULTIFIX EN TANT QUE SIÈGE POUR EMPLOI DOMESTIQUE

ATTENTION! Ce siège n'est pas projeté pour de longues périodes de sommeil.

ATTENTION! Ce siège incliné ne remplace pas un berceau ou bien un lit. Quand votre enfant a besoin de dormir il vaut mieux utiliser un berceau ou un lit.

ATTENTION! Ne pas utiliser quand l'enfant est à même de s'asseoir par lui-même.

GARANTIE CONVENTIONNELLE DU FABRICANT

N'utilisez ni pièces de rechange ni accessoires non fournis et/ou non approuvés par L'Inglesina Baby.

Eventuels dommages causés par l'emploi d'accessoires non fournis et/ou non approuvés par L'Inglesina Baby comme sièges, crochets pour sacs, toiles parapluie, plateformes pour poussettes, etc. ne seront pas couverts par les conditions de notre garantie.

Ne pas modifier ni intervenir jamais sur les composants mécaniques de la base Huggy Multifix; il y a le danger de ne plus pouvoir garantir son accrochage sécurisé.

Eventuelles modifications réalisées sur les produits libèrent L'Inglesina Baby de toute responsabilité.

Ne pas enlever les étiquettes adhésives et cousues, elles pourraient rendre le produit non conforme aux sens des normes.

Contrôlez régulièrement les dispositifs de sécurité pour garantir un bon fonctionnement de la poussette dans le temps. En cas de problèmes, ne l'utilisez pas et contactez rapidement le revendeur autorisé ou le fabricant.

La société L'Inglesina Baby S.p.A. décline toute responsabilité quant aux dommages causés aux personnes et aux choses à la suite d'une utilisation impropre et/ou incorrecte du moyen.

Dans le but d'améliorer ses produits, la société L'Inglesina Baby S.p.A. se réserve le droit de mettre à jour et/ou de modifier n'importe quelle caractéristique technique ou esthétique sans avis préalable.

N'utilisez jamais le siège sans son revêtement en tissu; cette housse ne doit pas être remplacée par une housse non approuvée par le constructeur, car elle fait partie intégrante du siège proprement dit.

Faites très attention à la sécurité de votre enfant lorsque vous agissez sur les parties mobiles du siège.

CONSEILS POUR LE NETTOYAGE ET L'ENTRETIEN DU PRODUIT

Ne jamais forcer les mécanismes ou des parties en mouvement; en cas de doute, contrôler d'abord les instructions.

Garder le produit dans un endroit sec.

Protéger le produit contre les agents atmosphériques, eau, pluie ou neige; en outre, l'exposition continue et prolongée au soleil pourrait causer des changements de couleur chez beaucoup de matériaux.







Nettoyer les parties en plastique et en métal avec un chiffon humide ou bien avec un détergeant léger; ne pas utiliser des solvants, ammoniacque ou essence.

Sécher soigneusement les parties en métal, après un éventuel contact avec l'eau, dans le but d'éviter la formation de rouille.

Nous conseillons de laver le revêtement séparément des autres articles.

Rafraîchir périodiquement les parties en tissu avec une brosse souple pour vêtements.

Respecter les normes pour le lavage du revêtement textile indiquées sur les étiquettes appropriées.

	Laver à la main dans l'eau froide
	Ne pas utiliser eau de javel
	Ne pas sécher mécaniquement
	Faire sécher à plat à l'ombre
	Ne pas plancher
	Ne pas laver à sec
	Ne pas essorer en machine

Sécher parfaitement le revêtement textile avant de l'utiliser ou de le garder.

Pour prévenir l'éventuelle formation de moisissures, il est conseillé d'aérer régulièrement le berceau. Pour le nettoyage en détail, séparer le revêtement en tissu de la structure et passer un chiffon sec sur le fond.

ATTENTION! Ne lavez jamais les sangles, mais nettoyez-les seulement avec un chiffon et un détergent délicat.

INSTRUCTIONS

SIÈGE AUTO HUGGY MULTIFIX

fig. 1

H1 Poignée

H2 Boutons de réglage de la poignée

H3 Bouton rouge déblocage ceintures

H4 Coussin réducteur

H5 Capot pare-soleil

H6 Guide ceintures arrière

H7 Levier décrochage arrière

BASE HUGGY SHP

fig. 2

BASE HUGGY ISOFIX

fig. 3

I1 Indicateurs rouge/vert d'accrochage de la base au siège auto

I2 Connecteurs Isofix

I3 Levier de relâchement

REGLAGE DE LA POIGNÉE

fig. 4 Pour régler la poignée du siège (**H1**), appuyer en même temps sur les deux boutons (**H2**) et la tourner dans la position désirée. S'assurer que les deux boutons (**H2**) sortent complètement, une fois réglé la poignée dans sa position.

fig. 5 La poignée du siège peut être réglée en 4 différentes positions:

a) transport

b) intermédiaire

c) stabilité

d) auto

Pour obtenir la configuration "auto", tourner la poignée dans la position la plus avancée.

REGLAGE DES CEINTURES DE SECURITE'

fig. 6 Affaiblir les ceintures en appuyant en correspondance du régulateur (**A**) en contemporaine les tirer à l'intérieur du siège. Placer l'enfant dans le siège avec le dos et les jambes en contact complet avec le siège.

fig. 7 Vérifier que les ceintures soient branchées dans le œillets à l'hauteur des épaules (**B**) ou bien au dessus.

fig. 8 Si la position n'est pas correcte, enlever les ceintures du dos du siège et les réintroduire dans le deuxième couple d'œillets; utiliser toujours les œillets du même hauteur.

fig. 9 Superposer les deux terminaux (**C**) et les introduire dans la bague (**D**) jusqu'à entendre le CLICK de blocage. Vérifier la correcte fermeture en tirant les extrémités de la ceinture.

fig. 10 Faire adhérer les ceintures au corps de l'enfant en

tirant leur extrémité sur le régulateur (**A**). Il ne devrait pas être possible de passer un doigt entre les ceintures et le corps de l'enfant. Pour les affaiblir voir Fig. 6.

fig. 11 Pour relâcher les ceintures, appuyer sur la touche rouge (**H3**).

EMPLOI DU REDUCTEUR

fig. 12 Le siège est muni d'un coussin réducteur (**H4**) à utiliser pour enfant jusqu'à environ 3 mois d'âge. Quand on utilise le réducteur il faut s'assurer que les ceintures soient positionnées dans les œillets les plus bas du dossier.

EMPLOI DU CAPOT PARE-SOLEIL

fig. 13 Le siège est muni d'un capot pare-soleil réglable (**H5**). Pour l'accrocher introduire l'extrémité (**E**) dans la fissure appropriée (**F**) et faire adhérer le dos en tissu au dossier du siège. Pour le régler, il suffit de l'accompagner dans la position désirée.

Pour enlever le capot pare-soleil (**H5**), il faut l'extraire avec décision de la structure.

ATTENTION: le capot pare-soleil ne doit pas être utilisé pour soulever le siège: danger de détachement.

ENTRETIEN

On conseille d'enlever périodiquement le revêtement pour son entretien correct.

fig. 14 Porter la poignée (**H1**) dans la position la plus en arrière; détacher le revêtement en libérant les crochets supérieurs (**G**) et inférieurs (**H**) depuis leur sièges.

fig. 15 Enlever les protections depuis les ceintures.

fig. 16 Enlever les ceintures des œillets et enlever tout le revêtement.

INSTALLATION DANS LA VOITURE SANS BASE

Vérifier que sur le siège de l'auto ne soient pas présents des objets qui peuvent empêcher le correct appui du siège auto Multifix.

Vérifier que le dossier soit en position verticale et que le siège ou l'on veut installer le siège **NE SOIT PAS MUNI D'AIRBAG FRONTAL**.

Installer le système auto Inglesina exclusivement en **SENS CONTRAIRE A CELUI DE MARCHÉ**.

fig. 17 Tourner la poignée (**H1**) dans la position la plus avancée. S'assurer que les deux boutons (**H2**) sortent complètement, une fois réglée la poignée en position.

fig. 18 Passer le segment inférieur (**K**) de la ceinture de sécurité de la voiture à travers les sièges latéraux (**I**).

fig. 19 Accrocher correctement la ceinture de sécurité de la voiture.

fig. 20 Passer le segment diagonal (L) de la ceinture de sécurité de la voiture, à travers la guide derrière (H6).
ATTENTION: s'assurer que les ceintures soient bien tendues et pas enroulées. Seulement de cette façon on obtient le parfait ancrage du système auto Huggy Inglesina.

INSTALLATION DANS LA VOITURE AVEC BASE

Vérifier que sur le siège de l'auto ne soient pas présents des objets qui peuvent empêcher le correct appui de la base auto au siège.

Vérifier que le dossier soit en position verticale et que le siège ou l'on veut installer la base auto **NE SOIT PAS MUNI D'AIRBAG FRONTAL.**

BASE HUGGY SHP

Installer la base Huggy SHP dans la voiture consultant le manuel dédié.

fig. 21 Accrocher le siège auto Huggy Multifix à la base Huggy SHP exclusivement **EN SENS CONTRAIRE A CELUI DE MARCHÉ**, jusqu'à entendre les CLICK d'accrochage.

ATTENTION: s'assurer que le siège soit correctement accroché sur les deux côtés.

fig. 22 Tourner la poignée (H1) dans la position la plus avancée. S'assurer que les deux boutons (H2) sortent complètement, une fois réglée la poignée en position.

fig. 23 Passer le segment diagonal (L) de la ceinture de sécurité de la voiture, à travers la guide derrière (H6).

ATTENTION: s'assurer que les ceintures soient bien tendues et pas enroulées. Seulement de cette façon on obtient le parfait ancrage du système auto Huggy Inglesina.

ENLEVER LA BASE HUGGY SHP

fig. 24 Tourner la poignée du siège (H1) en position verticale. Après avoir enlevé le segment diagonal de la ceinture de sécurité depuis la guide arrière (H6), agir sur le levier du siège (H7) et en contemporaine le soulever de la base Huggy SHP en le prenant par la poignée.

BASE HUGGY ISOFIX

Installer la base Huggy Isofix dans la voiture consultant le manuel dédié.

fig. 25 Installer le siège auto Huggy Multifix sur la base Huggy Isofix, jusqu'à entendre deux côtés les CLICK d'accrochage réalisés.

fig. 26 Le correct accrochage du siège auto Huggy Multifix se fait lorsque les indicateurs appropriés (I1) de ROUGE deviennent VERTS. Vérifier que le siège soit correctement accroché, essayant de le lever.

ATTENTION: si les connecteurs Isofix de la base (I2) ne sont pas bien accrochés, le système auto Huggy Inglesina ne permet pas la correcte installation du siège auto Huggy Multifix sur la base, donc ne pas forcer l'accrochage.

fig. 27 Une fois accroché le siège auto Huggy Multifix sur la base, appuyer en même temps les deux boutons (H2) et tourner la poignée du siège dans la position la plus avancée. S'assurer que les deux boutons (H2) sortent complètement, une fois bien placée la poignée dans sa position.

fig. 28 Agir sur le levier de relâchement (I3) pour débloquer le premier dispositif d'arrêt de la base auto. Appuyer donc la base avec le siège contre le siège de la voiture jusqu'à son appui complet.

fig. 29 Vérifier encore une fois que le système auto Inglesina Huggy soit correctement accroché.

ENLEVER LA BASE HUGGY ISOFIX

fig. 30 Tourner la poignée du siège en position verticale et agissant sur le levier arrière (H7), le soulever de la base Huggy Isofix par la poignée.

EMPLOI AVEC CHASSIS EASY CLIP INGLESINA

fig. 31 (Châssis COMFORT / OTUTTO / DOMINO).

Pour le correct emploi des châssis Easy Clip Inglesina, consulter les manuels dédiés.

fig. 32 Ouvrir correctement le châssis en suivant les instructions. En prenant le siège auto Huggy Multifix par la poignée, positionnez-le sur le châssis en correspondance du pivot central, s'assurant que les freins soient toujours bien enclenchés et qu'aucun berceau ou siège de transport soit présent. Pousser donc le siège vers le bas jusqu'à entendre les deux CLICK d'accrochage.

ATTENTION: s'assurer toujours que le siège soit correctement accroché avant son emploi.

fig. 33 Pour enlever le siège agir sur le levier arrière (H7) et en contemporaine le lever en le prenant par la poignée.

EMPLOI AVEC POUSETTES EASY CLIP INGLESINA

fig. 34 (Poussettes ZIPPY STRIPTEASE/FREE - AVIO).

Pour le correct emploi des poussettes Easy Clip Inglesina, consulter les manuels dédiés.

Dans les versions avec siège amovible, on peut accrocher le siège directement au châssis, après avoir enlevé correctement le dossier.

Zippy ST/Free: enlever si présents les supports stabilisateurs et/ou les couvre-appuie-bras, suivant les instructions.

Avio: accrocher les adapteurs dédiés, suivant les instructions.

fig. 35 S'assurer que les freins soient correctement enclenchés. Prenant le siège auto Huggy Multifix par la poignée, l'accrocher à la poussette en correspondance du pivot central. Pousser donc le siège vers le bas, jusqu'à entendre les deux CLICKS d'accrochage.

ATTENTION: il faut toujours s'assurer que le siège soit correctement accroché avant l'emploi, Positionner le siège toujours vers la maman.

fig. 36 Pour enlever le siège agir sur le levier arrière (H7) et en contemporaine le lever en le prenant par la poignée.

GEBRAUCHSKATEGORIEN

HUGGY MULTIFIX AUTOSITZ



- Kategorie "UNIVERSAL".
- Der Huggy Multifix Autositz wird im Auto durch den Dreipunktsicherheitsgurt befestigt.

HUGGY MULTIFIX AUTOSITZ + HUGGY SHP BASIS



- Kategorie "UNIVERSAL".
- Der Huggy SHP Basis wird mit dem Dreipunktsicherheitsgurt befestigt und bleibt im Auto.
- Der Huggy Multifix Autositz wird an der Huggy SHP Basis angekuppelt und mit dem Dreipunktgurt befestigt.
- Bezug auf die Gebrauchsanleitung der Huggy SHP Basis nehmen, um Auskünfte über das richtige Installationsverfahren im Auto zu bekommen.

HUGGY MULTIFIX AUTOSITZ + HUGGY ISOFIX BASIS



- Kategorie "HALBUNIVERSAL" Klasse E.
- Die Huggy Isofix Basis wird an den Isofix-Verankerungspunkten befestigt, welche zwischen dem Sitz und der Rückenlehne vom Autositz zu finden sind und bleibt im Auto.
- Das Huggy Multifix Autositz wird an die Huggy Isofix Basis angekuppelt.
- Bezug auf die Gebrauchsanleitung der Huggy Isofix Basis nehmen, um Auskünfte über das richtige Installationsverfahren im Auto zu bekommen.

DE

HINWEISE



VOR DEM GEBRAUCH DIE VORLIEGENDEN GEBRAUCHSANWEISUNGEN LESEN UND SIE SORGFÄLTIG ZUM ZUKÜNFTIGEN NACHSCHLAGEN AUFBEWAHREN. DIE NICHTBEACHTUNG DIESER HINWEISE KANN DIE SICHERHEIT IHRES KINDES GEFÄHRDEN. SIE SIND FÜR DIE SICHERHEIT IHRES KINDES VERANTWORTLICH. VORSICHT! DAS KIND NIE UNBEWACHT LASSEN: DAS KANN GEFÄHRLICH SEIN. BEIM GEBRAUCH DES PRODUKTES ÄUßERST SORGFÄLTIG VORGEHEN.

SICHERHEIT

DIESER KINDERSITZ KANN NICHT IN ALLEN SITUATIONEN SCHUTZ VOR VERLETZUNGEN GARANTIEREN, EINE ANGEBRACHTE BENUTZUNG KANN JEDOCH HELFEN, SIE ZU VERRINGERN UND AUCH DEN TOD VERMEIDEN.

Vor dem Gebrauch die gegenständlichen Unterlagen vollkommen lesen und den Gebrauch des Produktes verstehen. Besonders auf die hervorgehobenen Warnungen Acht geben. Das Gebrauchshandbuch immer mit dem Sitz halten. Am Hinterteil ist eine zweckmäßige Tasche vorhanden, wo das gegenständliche Handbuch gelagert werden kann.

WICHTIG: Der Huggy Multifix Autositz ist eine nach Regelung ECE 44/04 zugelassene Halteeinrichtung für Kinder bis auf 13 kg von Gewicht (Gruppe 0+); wird er allein oder mit der Huggy SHP Basis verwendet, ist er als UNIVERSALE Halteeinrichtung klassifiziert. Wird er mit der Huggy Isofix Basis verwendet, wird er als HALBUNIVERSALE Halteeinrichtung - Klasse Isofix E klassifiziert (ISO/R1: Nach hinten gerichtetes Kind).

Den Kindersitz nicht für Kindern über 13 kg Gewicht benutzen, bzw. wenn die Schultern des Kindes höher sind als die oberen Ösen des Gurtes. Der Kindersitz Huggy Multifix ist zur allgemeinen Benutzung in Fahrzeugen geeignet und passt zur Mehrzahl der Autositze aber nicht zu allen.

Der Gebrauch im Auto vom Huggy Multifix Autositz allein oder in Verbindung mit der Huggy SHP Basis ist ausschließlich an Fahrzeugen erlaubt, welche mit nach Regelung UN/ECE Nr. 16 oder anderen äquivalenten Standards zugelassenen Dreipunktsicherheitsgurten mit Wickler versehen sind. Im Handbuch vom Auto die Positionen prüfen, wo es möglich ist, den Sitz zu installieren. Im Zweifelsfall, unverzüglich den Hersteller oder den autorisierten Vertragshändler zu Rate ziehen.

Wird der Huggy Multifix Autositz in Verbindung mit der Huggy Isofix Basis verwendet, die Automodelle und die empfohlenen Gebrauchsstellungen auf der beigelegenen Liste der Autos prüfen. Die Kompatibilität vom Halteeinrichtungssystem mit dem Inhalt vom Gebrauchs- und Wartungshandbuch des eigenen Autos prüfen.

FALL-GEFAHR! Die Bewegungen des Kindes könnten den Sitz abrutschen lassen. Den Sitz nie auf eine erhöhte Oberfläche, wie Tisch, Arbeitstisch, Bett usw. stellen.

ERSTICKUNGSGEFAHR! Das Kind könnte beim Überschlagen des Kindersitzes auf einer weichen Oberfläche ersticken. Niemals den Kindersitz auf Betten, Sessel oder andere weiche Oberflächen stellen.

Den Huggy Multifix Autositz nicht nach 5 Jahren vom Herstellungsdatum verwenden, das am Produkt angegeben ist. Wegen der üblichen Alterung der Materialien könnte er nicht mehr mit den geltenden Regelungen übereinstimmen. Das Inglesina Huggy Autosystem dann nicht verwenden, wenn:

- es einen - sogar leichten - Unfall erlitten hat. Es könnte unsichtbare Beschädigungen aufweisen. Das Autosystem ist mit einem neuen Autosystem auszutauschen, damit dasselbe Sicherheitsniveau gesichert wird.
- es beschädigt ist, keine Gebrauchsanleitung oder einige fehlende Bauteile aufweist. Sofort den autorisierten Vertragshändler oder den Kundenservice von Inglesina zu Rate ziehen.
- es aus zweiter Hand ist. Es könnte extrem gefährliche Strukturschäden erlitten haben.

Die richtige Anknüpfung aller Bauteile vom Inglesina Huggy Autosystem vor jeder Reise und/oder dann prüfen, wenn das Fahrzeug periodischen Kontroll-, Wartungs- und/oder Reinigungsarbeiten unterworfen wurde. Andere Leuten könnten das Inglesina Huggy Autosystem missbräuchlich geändert und/oder getrennt haben und es dann nicht richtigerweise in Übereinstimmung mit den Anweisungen wieder positioniert haben.

Vermeiden die Finger in die Mechanismen einzuführen. Für Frühgeborene, die nach weniger als 37 Wochen Schwangerschaft geboren wurden, kann der Kindersitz riskant sein. Diese Kinder könnten im Kindersitz im Auto Atmungsschwierigkeiten haben. Wir empfehlen Ihnen, sich an Ihren Arzt oder das Krankenhauspersonal zu wenden, damit sie entweder den Kindersitz oder den Kinderwagen zum Verlassen des Krankenhauses vorschlagen.

SICHERHEITSGURTE

ACHTUNG! Das Kind immer mit den Sicherheitsgurten des Sitzes anschnallen (auch bei Hand-Transport).

Den Untersatz benutzen, falls das Kind sehr klein ist, so dass sich die Gurte an den kleinen Körper entsprechend anpassen können.

ERWÜRGUNGSGEFAHR! Das Kind könnte sich mit zu lockeren Gurten erwürgen. Lassen Sie das Kind nicht im Kindersitz, wenn die Gurte gelockert oder aufgeschnallt sind. Ihre Kinder müssen so angezogen sein, dass die Bekleidung nicht das Anschnallen stört.

Falls die Befestigung oder die Abnahme des Sitzes vom Gestell/Sportwagen mit dem darauf sitzenden Kind ausgeführt wird, muss man sicher sein, dass es korrekt mit den Sicherheitsgurten angeschnallt ist. Handlungen mit dem darin sitzenden Kind sind schwieriger. Beim Einsetzen des Sitzes ins Gestell/Sportwagen sehr aufmerksam sein und beachten, dass weder Kind noch Bekleidung eingeklemmt werden.

GEBRAUCH UND INSTALLATION

KORREKTER GEBRAUCH UND EINBAU KÖNNEN ÜBER LEBEN UND TOD ENTSCHIEDEN. BEIM EINBAU DES KINDERSITZES GEWISSENHAFT DIE MITGELIEFERTEN ANWEISUNGEN BEFOLGEN. DIE NICHTBEACHTUNG DIESER ANWEISUNGEN UND ANLEITUNGEN KANN ERNSTHAFTE FOLGEN FÜR DIE SICHERHEIT IHRES KINDES VERURSACHEN.

Vor der Montage prüfen, dass das Produkt und seine Bauteile während des Transports nicht beschädigt wurden. Sollte dies der Fall sein, ist das Produkt nicht zu verwenden und für Kindern unzugänglich aufzubewahren.

Um die Sicherheit Ihres Kindes zu sichern, vor dem Gebrauch des Produktes das Kunststoffverpackungsmaterial und alle Verpackungselemente entfernen und entsorgen und sie auf jeden Fall von Säuglingen und Kindern fernhalten.

Das Produkt erst dann verwenden, wenn alle Bauteile vom Produkt selbst richtigerweise befestigt und eingestellt sind. Die Montage-, Abbau- und Einstellungsvorgänge dürfen ausschließlich von Erwachsenen vorgenommen werden. Prüfen, dass die Leute, welche das Produkt verwenden (Babysitter, Großeltern, usw.), genau wissen, wie das Produkt richtigerweise zu verwenden ist.

Prüfen, ob alle Verschluss-Vorrichtungen der Kindersitz - Anhakung am Gestell/Wagen/Sockel/Sportwagen (und umgekehrt) vor und während des Gebrauchs korrekt eingeführt sind.

Wird der Sitz als Travel System verwendet, ihn ausschließlich mit Rahmen oder Sportwagen von Inglesina verwenden und dabei immer prüfen, dass er richtig angekuppelt ist. Wird der Sportwagen verwendet, so ist der Sitz ausschließlich in der zur Mutti gerichteten Richtung zu anmontieren.

Der Huggy Multifix Autositz stimmt sogar mit dem EN12790 Standard überein und kann deswegen sogar als Haushalt-Kinderschaukelstuhl verwendet werden.

ANWENDUNG DES HUGGY MULTIFIX AUTOSITZES IM AUTO

● YES ● NO ● NOT RECOMMENDED

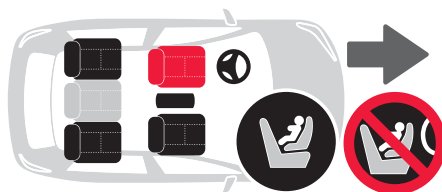

Den Kindersitz nicht in einer anderen Position und Form benutzen als der in dieser Gebrauchsanweisung angegeben.



VORSICHT! Das Inglesina Huggy Autosystem **AUSSCHLIEßLICH IN ENTGEGENSETZTER RICHTUNG MIT**

RÜCKSICHT AUF DEN GANGSINN positionieren. Es nie auf Sitzen installieren, welche in entgegengesetzter Richtung oder schräg mit Rücksicht auf den Gangsinn vom Fahrzeug positioniert sind.

GEFAHR! Der Gebrauch vom Inglesina Huggy Autosystem **IST AUF SITZE MIT FRONTALAIRBAG NICHT ERLAUBT!**

Prüfen, dass die Sitze mit verstellbarem Rücken in senkrechter Position gesperrt sind, so wie beim Hersteller vom Auto angegeben.

Vermeiden, Gegenstände oder Gepäckstücke frei im Wagen zu lassen und sich immer versichern, dass alles gut festliegt. Bei einem Unfall könnten sie Verletzungen verursachen.

Wird der Huggy Multifix Autositz zusammen mit der Huggy SHP oder Huggy Isofix Basis verwendet, vor der Installation, die zweckmäßigen Anweisungen sorgfältig lesen.

Werden die Huggy SHP und Multifix Autositze allein oder zusammen mit der Huggy SHP Basis verwendet, die Sitze und/der die Basis nicht durch andere Gurtdurchgänge ankuppeln, als diejenige, welche in diesen Anweisungen angegeben sind. Die Durchgang-/Verankerungspunkte der Sicherheitsgurte sind durch zweckmäßige hellblaue Kennzeichen angegeben.

Kontrollieren Sie, dass alle Gurte fest, welche dem Kindersitz am Autositz befestigen, immer angeschnallt und gespannt sind. Periodisch das Halte vermögen der Kindersitzgurte kontrollieren.

Während der Fahrt müssen alle Fahrgäste die Sicherheitsgurte anlegen, wie vorgesehen nach den landeseigenen Vorschriften: bei einem Unfall könnten sie ungewollt, trotz korrektem Aufsatzes des Kindersitzes, Verletzungen des Kindes verursachen.

Das Kind nie vom Sitz entfernen, wenn das Fahrzeug gerade fährt. Im Notfall, das Fahrzeug so bald wie möglich in einem sicheren Ort halten.

Prüfen, dass die Längsachse des Kindersitzes immer parallel zur Fahrrichtung ausgerichtet ist.

Vermeiden, Gegenstände oder Gepäckstücke frei im Wagen zu lassen und sich immer versichern, dass alles gut festliegt. Bei einem Unfall könnten sie Verletzungen verursachen.

Prüfen Sie, dass die Gurte mit den Schnallen nicht verdreht sind und dass sie nicht in den Türen oder in den beweglichen Sitzteilen eingeklemmt sind.

Fahren Sie vorsichtig und rücksichtsvoll: der Kindersitz ist zwar eine wirksame Halterungsvorrichtung, aber alleine kann er nicht im Falle von heftigen Stößen ernsthafte Verletzungen verhindern. Erinnern Sie sich daran, dass sich auch bei niedriger Geschwindigkeit Unfälle als extrem gefährlich für alle Insassen des Wagens erweisen könnten.

Den Kindersitz stets angeschnallt lassen, auch wenn das Kind nicht darin sitzt.

Es wird empfohlen, die leichteren Mitfahrer auf den Rücksitzen und die schwereren auf dem Vordersitz sitzen zu lassen.

Der Innenraum kann sehr heiß werden, wenn Sie den Wagen dem direkten Sonnenlicht ausgesetzt lassen. Deshalb wird empfohlen, den Kindersitz, wenn nicht benutzt, mit einem Tuch, dass die Erhitzung der Bestandteile verhindert, abzudecken.

Bei längeren Reisen machen Sie häufig Pausen, da das Kind sehr leicht ermüdet.

ANWENDUNG DES HUGGY MULTIFIX AUTOSITZES AUF RAHMEN UND SPORTWAGEN VON INGLESINA

Ausschließlich zusammen mit Rahmen und Sportwagen von Inglesina verwenden, die zweckmäßig dazu ausgeführt sind und mit dem Easy Clip Anknüpfungssystem versehen sind. Im Zweifelsfall die Webseite inglesina.com besuchen oder den Vertragshändler oder den Kundenservice von Inglesina zu Rate ziehen.

Die Anweisungen über den Gebrauch des Rahmens/ Sportwagens sorgfältig lesen, wenn die Babywanne/der Sitz/

der Autositz anmontiert werden.

Das Produkt nie in der Nähe von Treppen und Stufen positionieren.

Ausschließlich auf einer flachen, stabilen und trockenen Ebene verwenden.

Das Kind, auch mit angezogener Bremse, nie im Sport-/ Kinderwagen auf schrägen Ebenen lassen. Große Höhenunterschiede können die Bremsenwirkung beeinträchtigen.

Treppen oder Rolltreppen nicht mit dem Kind im Sportwagen/im Autositz/in der Babywanne verwenden.

Das Produkt nie mit darin sitzendem Kind öffnen, schießen oder ausbauen.

Auf jeden Fall besonders dabei achten, wenn solche Verfahren vorgenommen werden und das Kind in der Nähe ist.

Das Kind nicht im Sportwagen/im Autositz/in der Babywanne verlassen, wenn man auf anderen Transportmitteln fährt.

ANWENDUNG VON HUGGY MULTIFIX ALS HAUSHALTSITZ

VORSICHT! Dieser Sitz wurde nicht für lange Schlafzeiten entworfen.

VORSICHT! Dieser Sitz mit verstellbarem Rücken ersetzt keine Babywanne und ist kein Bett. Braucht das Kind zu schlafen, so ist es ratsam, eine Babywanne oder ein Bett zu verwenden.

VORSICHT! Das Produkt nicht verwenden, wenn das Kind allein sitzen kann.

KONVENTIONELLE GARANTIE DES HERSTELLERS

Keine Ersatz- oder Zubehörteile benutzen, welche nicht durch L'Inglesina Baby geliefert und/oder auf jeden Fall genehmigt sind.

Etwaige Schäden, welche vom Einsatz von Zubehörteilen verursacht sind, welche nicht von L'Inglesina Baby geliefert und/oder genehmigt sind, wie z.B. Sitze, Haken für Tüten, Regenschirmtücher, Plattformen für Sportwagen, usw. sind von den Bedingungen unserer Garantie ausgeschlossen.

Die mechanischen Bauteile des Huggy Multifix Autositzes nicht ändern und nie an denselben eingreifen. Man läuft Gefahr, ihre sichere Anknüpfung danach nicht mehr garantieren zu können.

Etwaige Änderungen, welche an den Produkten vorgenommen werden, befreien L'Inglesina Baby von jeder Haftung.

Die Klebezettel oder genähten Etiketten nicht entfernen. Dadurch könnte das Produkt regelungswidrig werden.

Regelmäßige die Sicherheitsvorrichtungen prüfen und sich über die perfekte Funktionalität des Produktes im Laufe der Zeit versichern. Falls irgendwelche Probleme und/oder Anomalien auftauchen, das Produkt nicht benutzen. Sofort den bevollmächtigten Verkäufer oder den Kundenservice von Inglesina zu Rate ziehen.

L'Inglesina Baby S.p.A. lehnt jegliche Verantwortung für Sach- oder Personenschäden ab, welche aus unsachgemäßem und/oder falschem Gebrauch des Produktes entstehen können.







L'Inglesina Baby S.p.A. behält sich vor, ihre Erzeugnisse zu verbessern und auf den neuesten Stand zu bringen und/oder Einzelteile technisch und ästhetisch ohne Benachrichtigung zu ändern.

Den Kindersitz nicht ohne Stoffüberzug benutzen; der Stoffüberzug darf nicht durch einen vom Hersteller nicht zugelassenen ersetzt werden, da er ein ergänzendes Bestandteil des Kindersitzes selbst darstellt.

Die Sicherheit des Kindes beachten, wenn Sie auf die beweglichen Teile des Produktes einwirken.

HINWEISE ZUR REINIGUNG UND WARTUNG DES PRODUKTES

Mechanismen und bewegende Teile nie zuviel beanspruchen. Im Zweifelsfall, zuerst Bezug auf die Anweisungen nehmen. Das Produkt in einem trockenen Ort aufbewahren. Das Produkt vor Witterung, Wasser, Regen oder Schnee schützen. Eine dauerhafte und lange Sonnenaussetzung kann Farbveränderungen bei vielen Stoffen verursachen. Kunststoff- und Metallteile sind mit einem feuchten Tuch oder milden Reinigungsmittel zu reinigen - dabei Lösungsmittel, Ammoniak oder Benzin nicht verwenden. Nach dem Kontakt mit Wasser, Metallteile sorgfältig trocknen, um die Rostbildung zu vermeiden. Es wird empfohlen, den Bezug getrennt von anderen Artikeln zu reinigen. Gewebeteile mit einer weichen Kleidungsbürste auffrischen. Die auf den zweckmäßigen Etiketten angegebenen Anweisungen zur Reinigung des Textilüberzugs beachten.

	Handwäsche mit kaltem Wasser
	Nicht bleichen
	Nicht maschinentrocknen
	Flachgelegt im Schatten trocknen lassen
	Nicht bügeln
	Nicht chemisch reinigen
	Nicht Schleudern

Vor dem Gebrauch oder der Lagerung, den Textilüberzug vollkommen trocknen lassen.

Um die Bildung von Schimmel zu vermeiden, ist es ratsam die Babywanne periodisch zu belüften. Im Detail, den Textilüberzug von der Struktur entfernen und den Boden mit einem trockenen Tuch reinigen.

ACHTUNG! Die Gurte werden nie gewaschen, sondern nur mit einem Tuch und Feinwaschmittel gereinigt.

ANWEISUNGEN

HUGGY MULTIFIX AUTOSITZ

Abb. 1

- H1 Griff
- H2 Griffregelknöpfe
- H3 Roter Knopf zur Gurtfreigabe
- H4 Polsterung für kleinere Kinder
- H5 Sonnenschirmverdeck
- H6 Rückengurtführung
- H7 Rückenfreigabehebel

HUGGY SHP BASIS

Abb. 2

HUGGY ISOFIX BASIS

Abb. 3

- I1 Roter/grüner Anzeiger der Basisankupplung am Autositz
- I2 Isofix Verbindungsstücke
- I3 Freigabehebel

EINSTELLUNG DES GRIFFES

Abb. 4 Um den Griff vom Sitz (H1) einstellen, gleichzeitig auf die zwei Knöpfe (H2) drücken und ihn zur gewünschten Stellung drehen. Prüfen, dass die zwei Knöpfe (H2) vollkommen austreten, nachdem der Griff auf seiner Stellung positioniert worden ist.

Abb. 5 Der Griff vom Sitz kann auf 4 unterschiedlichen Positionen eingestellt werden:

- a) Transport
- b) Zwischenstellung
- c) Stabilität
- d) Auto

Um die "Auto"-Konfiguration zu erzielen, den Griff zur meist vorwärts Position drehen.

EINSTELLUNG DER SICHERHEITSGURTE

Abb. 6 Die Gurte lösen, indem man am Regler (A) drückt und sie gleichzeitig nach der Innenseite vom Sitz zieht. Das Kind in den Sitz mit dem Rücken und den Beinen in voller Berührung mit dem Sitz positionieren.

Abb. 7 Prüfen, dass die Gurte in den Ösen an der

Schulterhöhe (B) oder gerade darüber eingeführt sind.

Abb. 8 Wenn die Position nicht richtig ist, die Gurte von der Hinterseite des Sitzes abziehen und sie in das zweite Ösenpaar wieder einführen. Die Ösen immer an derselben Höhe anwenden.

Abb. 9 Die zwei Enden (C) übereinander legen und sie in die Schnalle (D) solange einführen, bis man das SPERREKLICKEN hört. Das richtige Schließen prüfen, indem man die Enden der Gurte abzieht.

Abb. 10 Die Gurte auf dem Körper des Kindes haften lassen, indem man die Ende am Regler (A) abzieht. Es sollte nicht möglich sein, einen Finger zwischen den Gurten und dem Kindkörper einzuführen. Um sie zu lösen, siehe Abb. 6.

Abb. 11 Um die Gurte freizugeben, auf den roten Knopf (H3) drücken.

ANWENDUNG DER POLSTERUNG FÜR KLEINERE KINDER

Abb. 12 Der Sitz ist mit einer Polsterung für kleinere Kinder (H4) versehen, welche für Kinder im Alter bis auf etwa 3 Monaten anwendbar ist. Wird diese Polsterung verwendet, prüfen, dass die Gurte in den niedrigsten Ösen an der Rückenlehne positioniert sind.

VERWENDUNG DES SONNENSCHIRMVERDECKS

Abb. 13 Der Sitz ist mit einem verstellbaren Sonnenschirmverdeck (H5) versehen. Um es anzukuppeln, das Ende (E) in die zweckmäßige Öffnung (F) einführen und die Rückseite aus Gewebe auf der Sitzrückenlehne haften lassen. Um es einzustellen, reicht es aus, das Verdeck zur gewünschten Position zu begleiten.

Um das Sonnenschirmverdeck (H5) zu entfernen, es kräftig von der Struktur abziehen.

VORSICHT: Das Sonnenschirmverdeck ist nicht dazu zu verwenden, um den Sitz zu heben- Abtrennungsgefahr.

PFLEGE UND WARTUNG

Es ist ratsam, den Überzug periodisch zu entfernen, um ihn richtig zu warten.

Abb. 14 Den Griff (H1) auf die meist rückwärts Position einstellen; den Überzug von der Struktur entfernen, indem man dabei die oberen (G) und unteren (H) Haken von ihrem

Sitz befreit.

Abb. 15 Die Schutzvorrichtungen von den Gurten abziehen.

Abb. 16 Die Gurte von den zweckmäßigen Ösen abziehen und dann den vollkommenen Überzug entfernen.

INSTALLATION IM AUTO OHNE BASIS

Prüfen, dass es am Autositz keine Gegenstände vorhanden sind, welche das richtigen Lagern des Huggy Multifix Autositzes verhindern könnten.

Prüfen, dass die Rückenlehne senkrecht positioniert ist und dass der Sitz, wo man den Sitz installieren will, **MIT KEINEM FRONTALAIRBAG VERSEHEN IST**.

Das Inglesina Autosystem ausschließlich **IN ENTGEGENSETZTER RICHTUNG MIT RÜCKSICHT AUF DEN GANGSINN** installieren.

Abb. 17 Den Griff (**H1**) zur meist vorwärts Stellung drehen. Prüfen, dass die zwei Knöpfe (**H2**) vollkommen austreten, nachdem der Griff auf seiner Stellung positioniert worden ist.

Abb. 18 Das Unterteil (**K**) des Autosicherheitsgurtes durch die seitlichen Sitze (**I**) laufen lassen.

Abb. 19 Den Autosicherheitsgurt richtigerweise ankuppeln.

Abb. 20 Das Diagonaleil (**L**) des Autosicherheitsgurtes durch die Rückführung (**H6**) laufen lassen.

VORSICHT: Prüfen, dass die Gurte gut gespannt und nicht zusammengerollt sind. Nur auf diese Weise ist es möglich, die ausgezeichnete Verankerung vom Inglesina Huggy Autosystem zu erzielen.

INSTALLATION IM AUTO MIT BASIS

Prüfen, dass es am Autositz keine Gegenstände vorhanden sind, welche das richtigen Lagern der Autobasis am Autositz verhindern könnten.

Prüfen, dass die Rückenlehne senkrecht positioniert ist und dass der Sitz, wo man die Autobasis installieren will, **MIT KEINEM FRONTALAIRBAG VERSEHEN IST**.

HUGGY SHP BASIS

Die Huggy SHP Basis im Auto installieren und dabei Bezug auf das zweckmäßige Handbuch nehmen.

Abb. 21 Der Huggy Multifix Autositz an die Huggy SHP Basis ausschließlich **IN ENTGEGENSETZTER RICHTUNG MIT RÜCKSICHT AUF DEN GANGSINN** ankuppeln, bis man zwei KLICKEN hört, welche die vorgenommene Ankupplung bestätigen.

VORSICHT: Prüfen, dass der Sitz richtigerweise an beiden Seiten angekuppelt ist.

Abb. 22 Den Griff vom Sitz (**H1**) zur meist vorwärts Stellung drehen. Prüfen, dass die zwei Knöpfe (**H2**) vollkommen austreten, nachdem der Griff auf seiner Stellung positioniert worden ist.

Abb. 23 Das Diagonaleil (**L**) des Autosicherheitsgurtes durch die Rückführung (**H6**) laufen lassen.

VORSICHT: Prüfen, dass die Gurte gut gespannt und nicht zusammengerollt sind. Nur auf diese Weise ist es möglich, die ausgezeichnete Verankerung vom Inglesina Huggy Autosystem zu erzielen.

ENTFERNUNG DER HUGGY SHP BASIS

Abb. 24 Den Griff vom Sitz (**H1**) zur senkrechten Stellung drehen. Nach der Entfernung vom Diagonaleil des Sicherheitsgurtes von der Rückführung (**H6**), den Sitzhebel (**H7**) betätigen und den Sitz gleichzeitig von der Huggy SHP Basis heben, indem man ihn durch den Griff hält.

HUGGY ISOFIX BASIS

Die Huggy Isofix Basis im Auto installieren und dabei Bezug auf das zweckmäßige Handbuch nehmen.

Abb. 25 Der Huggy Multifix Autositz an die Huggy Isofix Basis solange ankuppeln, bis man das KLICKEN an beiden Seiten hört, was die vorgenommene Ankupplung bestätigt.

Abb. 26 Die richtige Ankupplung des Huggy Multifix Autositzes erfolgt, wenn die zweckmäßigen Anzeiger (**I1**)

von ROT GRÜN werden. Prüfen, dass der Sitz richtigerweise angekuppelt ist, indem man versucht, ihn zu heben.

VORSICHT: Wenn die Isofix-Verbindungsstücke der Basis (I2) nicht richtigerweise angekuppelt sind, erlaubt das Inglesina Huggy Autosystem nicht, den Huggy Multifix Autositz korrekterweise an der Basis zu installieren. Demzufolge die Ankupplung der Ausrüstung nicht zwingen.

Abb. 27 Nach der Ankupplung des Huggy Multifix Autositzes an der Basis, gleichzeitig auf die zwei Knöpfe (**H2**) drücken und den Griff vom Sitz zur meist vorwärts Stellung drehen. Prüfen, dass die zwei Knöpfe (**H2**) vollkommen austreten, nachdem der Griff auf seiner Stellung positioniert worden ist.

Abb. 28 Den Freigabehebel (**I3**) betätigen, um die erste Sperrvorrichtung der Autobasis freizugeben. Dann die Basis mit dem Sitz gegen den Autositz solange drücken, bis sie vollkommen gelegen ist.

Abb. 29 Nochmals prüfen, dass das Inglesina Huggy Autosystem richtigerweise angekuppelt ist.

ENTFERNUNG DER HUGGY ISOFIX BASIS

Abb. 30 Den Sitzgriff zur senkrechten Position drehen und ihn durch die Betätigung des Hinterhebels (**H7**) von der Huggy Isofix Basis heben, indem man ihn durch den Griff greift.

ANWENDUNG VON INGLESINA EASY CLIP RAHMEN

Abb. 31 (Rahmen COMFORT / OTUTTO / DOMINO).

Zum richtigen Einsatz der Rahmen Inglesina Easy Clip Bezug auf die dedizierten Handbücher nehmen.

Abb. 32 Den Rahmen richtigerweise öffnen und dabei die zweckmäßigen Anweisungen beachten. Den Huggy Multifix Autositz auf den Rahmen in Übereinstimmung mit dem Mittelzapfen positionieren, indem man den Sitz durch den Griff hält. Dabei achten, dass die Bremsen immer richtigerweise betätigt sind und dass keine Babywanne oder Transportstulpe vorhanden sind. Den Sitz dann solange nach unten drücken, bis man beide KLICKEN hört, welche die Ankupplung bestätigt.

VORSICHT: Vor dem Gebrauch immer prüfen, dass der Sitz richtigerweise angekuppelt ist.

Abb. 33 Um den Sitz zu entfernen, den Rückenhebel (**H7**) betätigen und ihn gleichzeitig heben, indem man ihn durch den Griff hält.

ANWENDUNG VON INGLESINA EASY CLIP SPORTWAGEN

Abb. 34 (Sportwagen ZIPPY SRIPTLEASE/FREE – AVIO).

Zum richtigen Einsatz der Sportwagen Inglesina Easy Clip Bezug auf die dedizierten Handbücher nehmen.

In den Versionen mit entfernbarer Sitz ist es möglich, den Sitz unmittelbar an das Rahmen anzukuppeln, nachdem man die Rückenlehne entfernt hat.

Zippy St/Free: falls vorhanden, die Stabilisierungsstützen und/oder die Armlehnenüberzüge nach den zweckmäßigen Anweisungen entfernen.

Avio: die dedizierten Adapter ankuppeln und dabei die zweckmäßigen Anweisungen beachten.

Abb. 35 Prüfen, dass die Bremsen richtigerweise betätigt sind. Den Huggy Multifix Autositz an den Sportwagen in Übereinstimmung mit dem Mittelzapfen ankuppeln, indem man den Sitz durch den Griff hält. Den Sitz dann solange nach unten drücken, bis man beide KLICKEN hört, welche die Ankupplung bestätigt.

VORSICHT: Vor dem Gebrauch immer prüfen, dass der Sitz richtigerweise angekuppelt ist. Den Sitz immer zur Mutti gerichtet positionieren.

Abb. 36 Um den Sitz zu entfernen, den Rückenhebel (**H7**) betätigen und ihn gleichzeitig heben, indem man ihn durch den Griff hält.

CATEGORÍAS DE EMPLEO

SILLITA PARA COCHE HUGGY MULTIFIX



- Categoría "UNIVERSAL".
- La sillita para coche Huggy Multifix es fijada en el coche con el cinturón de seguridad de 3 puntos.

SILLITA PARA COCHE HUGGY MULTIFIX + BASE HUGGY SHP



- Categoría "UNIVERSAL".
- La base Huggy SHP es fijada con el cinturón de seguridad de 3 puntos y queda en el coche.
- La sillita para coche Huggy Multifix se engancha a la base Huggy SHP y es fijada con el cinturón de 3 puntos.
- Consultar el manual de las instrucciones de la base Huggy SHP para la correcta secuencia de instalación en el coche.

SILLITA PARA COCHE HUGGY MULTIFIX + BASE HUGGY ISOFIX



- Categoría "SEMIUNIVERSAL" Clase E.
- La base Huggy Isofix es fijada a los puntos de anclaje Isofix presentes entre el asiento y el respaldo del asiento del coche y queda en el coche.
- La sillita para coche Huggy Multifix se engancha a la base Huggy Isofix.
- Consultar el manual de las instrucciones de la base Huggy Isofix para la correcta secuencia de instalación en el coche.

ES

ADVERTENCIAS



LEA ESTAS INSTRUCCIONES ATENTAMENTE ANTES DEL EMPLEO Y CONSÉRVELAS PARA PODERLAS CONSULTAR EN FUTURO. LA INOBSERVANCIA DE ESTAS INSTRUCCIONES PUEDE TENER CONSECUENCIAS GRAVES PARA LA SEGURIDAD DE SU NIÑO.

USTED ES RESPONSABLE DE LA SEGURIDAD DEL NIÑO.

¡CUIDADO! NUNCA DEJAR EL NIÑO SIN VIGILAR: PUEDE SER PELIGROSO. HACER MÁXIMO CUIDADO CUANDO SE UTILIZA EL PRODUCTO.

SEGURIDAD

ESTA SILLITA NO PUEDE GARANTIZAR LA PROTECCIÓN CONTRA LESIONES EN CUALQUIER SITUACIÓN, PERO SU USO APROPIADO PUEDE AYUDAR A REDUCIRLAS E INCLUSO A EVITAR LA MUERTE.

Leer todas las instrucciones y aprender como usar el producto antes de la utilización. Prestar particular atención a las advertencias evidenciadas. Siempre conservar el manual de las instrucciones junto a la sillita; en la parte trasera hay un espacio específico donde guardar el presente manual.

IMPORTANTE: la sillita para coche Huggy Multifix es un dispositivo homologado según el reglamento ECE 44/04 para bebés hasta 13 kg de peso (grupo 0+); cuando está utilizada sola o con la base Huggy SHP está clasificada como

dispositivo de retención UNIVERSAL. Cuando se utiliza con la base Huggy Isofix está clasificada como dispositivo de retención SEMIUNIVERSAL - clase Isofix E (ISO/R1: CRS Bebé puesto en el sentido contrario a la marcha).

No utilice la sillita para niños que pesen más de 13 Kg. o bien si los hombros del niño sobresalen de los cinturones superiores. La sillita Huggy Multifix resulta adecuada para el uso general en automóviles y es compatible con la mayor parte, aunque no todos, los asientos de coche.

El uso en el vehículo de la sillita para coche Huggy Multifix sola o en combinación con la base Huggy SHP está previsto exclusivamente en vehículos equipados con cinturones de seguridad de 3 puntos con enrolladora, homologados en base al reglamento UN/ECE n. 16 u otros estándares equivalentes. Controlar en el manual del coche en cuales posiciones se puede instalar la sillita. En caso de duda contactar inmediatamente el Productor o el Distribuidor autorizado.

En caso de utilización de la sillita Huggy Multifix en combinación con la base Huggy Isofix verificar en la lista de los coches anexa los modelos de coche y las posiciones de empleo aconsejadas. Verificar la compatibilidad del sistema de retención según lo que está descrito en el manual de utilización y mantenimiento de su coche.

¡PELIGRO DE CAÍDAS! Los movimientos del niño pueden hacer resbalar la sillita. No lo apoye nunca en superficies elevadas, como mesas, camas, etc.

¡PELIGRO DE ASFIXIA! La sillita podría volcar sobre superficies blandas y asfixiar al niño. No apoye nunca la sillita sobre camas, sofás u otras superficies blandas.

No utilizar la sillita para coche Huggy Multifix después de 5 años de la fecha de producción indicada en el producto; a causa del natural envejecimiento de los materiales podría no estar más conforme a la normativa.

No utilizar el sistema auto Huggy Inglesina:

- después de un accidente, aún leve. El sistema podría padecer daños invisibles. El sistema coche se debe sustituir

- con otro nuevo para mantener el nivel de seguridad.
- en caso de daños, falta de instrucciones para el uso o de algunos componentes. Contactar inmediatamente el distribuidor autorizado o el servicio asistencia clientes Inglesina.
- si es de segunda mano. Podría padecer daños estructurales extremadamente peligrosos.

Verificar el enganche correcto de todos los componentes del sistema coche Huggy Inglesina antes cada viaje y/o después de controles periódicos, mantenimientos, limpiezas. Otras personas podrían haber comprometido y/o desenganchado la base Huggy Isofix sin reposicionarla correctamente según las instrucciones previstas.

Evitar de introducir los dedos en los mecanismos.

Los bebés prematuros: nacidos con menos de 37 semanas de gestación pueden correr riesgos en la sillita. Estos bebés pueden tener dificultades respiratorias mientras están sentados en la sillita del automóvil. Le aconsejamos que pregunte su médico o al personal del hospital si su niño puede viajar y que pida consejo sobre la sillita de coche o el cochecito más adecuado antes de abandonar el hospital.

CINTURONES DE SEGURIDAD

¡ATENCIÓN! Asegure siempre al niño con los cinturones de seguridad a la sillita (también durante el transporte a mano). Use el reductor en caso de niños muy pequeños a fin de que los cinturones puedan ajustarse alrededor del cuerpo de modo apropiado.

¡PELIGRO DE ESTRANGULAMIENTO! El niño podría estrangularse si las correas están muy flojas. No deje nunca al niño en la sillita si las correas están flojas o desabrochadas. Los niños deben vestir de modo que la ropa no interfiera con los cinturones de seguridad y las hebillas.

En caso de que las operaciones de fijación y remoción sobre el bastidor/cochecito se realicen con el niño sobre la sillita, será necesario asegurarse de que el niño esté bien sujeto con los cinturones de seguridad abrochados. Las operaciones realizadas con el niño en la sillita resultarán más difíciles. Prestar la máxima atención al poner o sacar la sillita en el bastidor/cochecito, comprobando que ni el niño ni su ropa queden atrapados.

UTILIZACIÓN E INSTALACIÓN

UN USO Y UNA INSTALACIÓN ADECUADAS PUEDEN SER CAUSA DE VIDA O MUERTE. LA SILLITA DEBE INSTALARSE SIGUIENDO ESTRICTAMENTE LAS INSTRUCCIONES SUMINISTRADAS. NO RESPETAR ESTAS ADVERTENCIAS E INSTRUCCIONES PUEDE SER CAUSA DE GRAVES CONSECUENCIAS PARA LA SEGURIDAD DE SU NIÑO.

Averiguar antes del ensamblaje, que el producto y todos sus componentes no tengan eventuales daños debidos al transporte. En este caso el producto no se debe utilizar y tiene que quedarse lejos del alcance de los niños.

Para la seguridad de su niño, antes de utilizar el producto hay que quitar y eliminar todos los sacos en plástica y los elementos que hacen parte del embalaje y de todas maneras mantenerlos lejos del alcance de los bebés y de los niños.

No utilizar el producto si todos sus componentes no están correctamente sujetos y ajustados.

Las operaciones de montaje y ajuste siempre deben ser efectuadas solamente por adultos. Asegurarse que quien utiliza el producto (baby sitter, abuelos, etc.) conozca el correcto funcionamiento del mismo.

Controle que todos los dispositivos de fijación y enganche de la silla al bastidor/auto/base/cochecito (y viceversa) estén bien fijados antes y durante el uso.

Cuando se utiliza la sillita como Travel System usar exclusivamente chasis o sillitas de paseo Inglesina, verificando siempre el correcto enganche. Cuando se utiliza

la sillita de paseo instalar la sillita exclusivamente en la posición frente mamá.

La sillita para coche Huggy Multifix está conforme también a la norma EN12790 y por lo tanto se puede utilizar como hamaquita para uso doméstico.

UTILIZACIÓN DE LA SILLITA PARA COCHE HUGGY MULTIFIX EN EL COCHE

● YES ● NO ● NOT RECOMMENDED

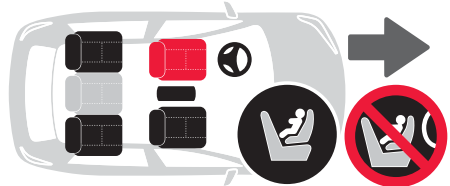

No utilice la sillita en posiciones o configuraciones distintas a las indicadas en este manual de instrucciones.



¡CUIDADO! Posicionar el sistema coche Huggy Inglesina **EXCLUSIVAMENTE EN EL SENTIDO CONTRARIO A LA MARCHA**. Nunca instalar sobre asientos en dirección contraria o trasversal al común sentido de marcha del vehículo.

¡PELIGRO! El empleo del sistema auto Huggy Inglesina **NO ESTÁ ADMITIDO SOBRE ASIENTOS EQUIPADOS CON AIRBAG FRONTAL!**

Asegurarse que los asientos inclinables estén bloqueados en posición vertical como indicado por el fabricante del coche. Evite dejar objetos o bolsas sueltas en el habitáculo y asegúrese de que estén siempre vigilados. En caso de accidente, las bolsas u objetos sueltos podrían causar lesiones.

Cuando se utiliza la sillita para coche Huggy Multifix en combinación con las bases Huggy SHP o Huggy Isofix leer con atención las instrucciones específicas antes la utilización.

Cuando se utilizan las sillitas para coche Huggy SHP y Multifix solas o en combinación con la base Huggy SHP no enganchar las sillitas y/o la base al coche utilizando pasacinturones diferentes de aquéllos indicados en las presentes instrucciones. Los puntos de pasaje/anclaje de los cinturones de seguridad están evidenciados por específicas indicaciones de color azul claro.

Controle que todos los cinturones estén siempre abrochados y tensados. Controle periódicamente la eficacia de la sujeción de las correas de la sillita.

Durante el viaje, todos los ocupantes del vehículo deben llevar los cinturones de seguridad abrochados, tal y como prevén las normas vigentes en el País en el que se utiliza el vehículo: en caso de accidente, a pesar de que la sillita se use correctamente, el niño podría sufrir lesiones.

Nunca sacar el niño de la sillita cuando el vehículo está en marcha; en caso de necesidad pararse cuanto más pronto en un lugar seguro.

Controle que el eje longitudinal de la sillita esté siempre paralelo a la dirección de marcha.

Evite dejar objetos o bolsas sueltas en el habitáculo y asegúrese de que estén siempre vigilados. En caso de accidente, las bolsas u objetos sueltos podrían causar lesiones.

Compruebe que los cinturones con hebilla no estén enroscados y que no queden atrapados en las puertas del coche o en las partes móviles de los asientos.

Conduzca de modo prudente y apropiado: la sillita es un dispositivo de sujeción eficaz, pero por sí sola no es suficiente para evitar lesiones graves en caso de golpes violentos. Recuerde siempre que incluso a bajas velocidades los accidentes pueden resultar extremadamente peligrosos para todos los ocupantes del vehículo.

Mantenga la sillita siempre fijada al asiento incluso cuando el niño no esté encima.

Se aconseja que los pasajeros más ligeros viajen en los asientos traseros, los más pesados en los delanteros.

Las partes internas del automóvil pueden alcanzar altas temperaturas cuando se dejan expuestas a la luz directa del sol. Se recomienda cubrir la sillita, cuando no se utiliza, con un paño para evitar el sobrecalentamiento.

En caso de largos viajes pare con frecuencia ya que los niños se cansan muy fácilmente.

UTILIZACIÓN DE LA SILLITA COCHE HUGGY MULTIFIX SOBRE CHASIS Y SILLITAS DE PASEO INGLÉSINA

Utilizar solamente con chasis y sillitas de paseo Inglesina específicamente previstos y equipados con enganche Easy Clip. En caso de duda consultar el sitio inglesina.com o contactar el Vendedor Autorizado o el Servicio Asistencia Clientes Inglesina.

Leer con atención las instrucciones relativas al uso del chasis/sillita de paseo cuando se enganchan el capazo/el asiento/la sillita coche.

Nunca colocar el producto cerca de escaleras.

Utilizar solamente en una superficie llana, fija y seca.

No deje el cochecito/la sillita de paseo en pendientes si el niño está a bordo, aunque tenga el freno puesto. Las pendientes elevadas pueden limitar la eficiencia de los frenos.

Nunca subir o bajar escaleras con el niño en la sillita de paseo/sillita coche/cuna.

No abra, cierre ni desmonte el medio cuando el niño está a bordo.

Preste especial atención cuando se efectúan dichas operaciones y el niño está en las cercanías.

No dejar al niño en el cochecito/en la sillita coche/en la cuna cuando se quiere viajar con otros medios de transporte.

UTILIZACIÓN DE HUGGY MULTIFIX COMO SILLITA PARA USO DOMÉSTICO

¡CUIDADO! Esta sillita no está proyectada para periodos de sueño prolongados.

¡CUIDADO! Esta sillita inclinable no sustituye una cuna o una cama. Cuando Su niño necesita dormir es cuanto más oportuno utilizar un cuna o una cama.

¡CUIDADO! No utilizar cuando el niño es capaz de sentarse autónomamente.

GARANTÍA CONVENCIONAL DEL FABRICANTE

No utilice repuestos ni accesorios que no hayan sido suministrados y/o en cualquier caso, no estén aprobados por L'Inglesina Baby.

Eventuales daños causados por el empleo de accesorios no suministrados y/o no aprobados por L'Inglesina Baby como sillitas, ganchos para bolsos, telas contra la lluvia, plataforma para cochecitos, etc. no están cubiertos por las condiciones de nuestra garantía.

Nunca modificar ni manipular los componentes mecánicos de la sillita para coche Huggy Multifix; hay riesgo que no se pueda garantizar más un enganche seguro.

Eventuales modificaciones realizadas a los productos liberan L'Inglesina Baby de toda responsabilidad.

No quitar las etiquetas adhesiva y cocidas; podrían rendir el producto no conforme según las normas.

Inspeccione regularmente los dispositivos de seguridad para asegurarse de la perfecta funcionalidad del medio en el tiempo. No utilizar el producto si se detectan problemas y/o anomalías de cualquier tipo. Contactar inmediatamente al Vendedor Autorizado o al Servicio Asistencia Clientes Inglesina.

L'Inglesina Baby S.p.A. declina toda responsabilidad por daños a cosas o personas derivados de un uso impropio y/o incorrecto del medio.

L'Inglesina Baby S.p.A., con el fin de mejorar sus productos, se reserva el derecho de actualizar y/o modificar el producto aportando detalles técnicos o estéticos sin previo aviso.

No utilice la sillita sin el revestimiento de tejido; dicho revestimiento no puede ser sustituido por uno no aprobado por el fabricante ya que constituye parte integrante de dicha sillita.

Preste atención a la seguridad del niño al actuar sobre las partes móviles del medio.

CONSEJOS PARA LA LIMPIEZA Y EL MANTENIMIENTO DEL PRODUCTO

Nunca forzar mecanismos o partes en movimiento; en caso de duda controlar antes las instrucciones.

Guardar el producto en un lugar seco.

Proteger el producto contra agentes atmosféricos, agua, lluvia, nieve; además la exposición continua y extendida al sol podría causar cambios de color en muchos materiales.







Limpiar las partes en plástica y metal con un paño húmedo o con un detergente ligero; no usar solventes o amoníaco ni gasolina.

Secar cuidadosamente las partes en metal después de un eventual contacto con agua, para evitar la formación de herrumbre.

Aconsejamos lavar el revestimiento textil separadamente de otros artículos.

Refrescar periódicamente las partes en tejido con un cepillo suave para prendas de vestir.

Respectar las normas para el lavaje del revestimiento textil, indicadas en las etiquetas adecuadas.

	Lavar a mano con agua fría
	No utilizar lejía
	No secar mecánicamente
	Dejar que se seque extendido a la sombra
	No planchar
	No lavar en seco
	No centrifugar

Secar perfectamente el revestimiento textil antes de utilizarlo o guardarlo.

Para prevenir la eventual formación de mojo, se aconseja ventilar periódicamente la cuna. En detalle, separar el revestimiento textil desde la estructura y pasar un paño seco en el fondo.

¡ATENCIÓN! Las correas no deben lavarse nunca, límpielas con un paño y un detergente delicado.

INSTRUCCIONES

SILLITA PARA COCHE HUGGY MULTIFIX

fig. 1

- H1** Manillar
- H2** Pulsadores de regulación del manillar
- H3** Pulsador rojo de desbloqueo cinturones
- H4** Cojín reductor
- H5** Capota parasol
- H6** Pasacinturones posterior
- H7** Palanca de desenganche trasera

BASE HUGGY SHP

fig. 2

BASE HUGGY ISOFIX

fig. 3

- I1** Indicador rojo/verde de enganche de la base en el asiento del coche
- I2** Conectores Isofix
- I3** Palanca de desenganche

AJUSTE DEL MANILLAR

fig. 4 Para ajustar el manillar de la sillita (**H1**), presionar contemporáneamente los dos pulsadores (**H2**) y girarlo en la posición deseada. Asegurarse que los dos pulsadores (**H2**) salgan completamente después haber ajustado el manillar en la posición deseada.

fig. 5 El manillar de la sillita puede ser ajustado en 4 diferentes posiciones:

- a)** transporte
- b)** intermedia
- c)** estabilidad
- d)** coche

Para obtener la configuración "coche", girar el manillar en la posición más avanzada.

AJUSTE DE LOS CINTURONES DE SEGURIDAD

fig. 6 Aflojar los cinturones presionando en correspondencia del regulador (**A**) y tirarlos contemporáneamente dentro de la sillita. Colocar el niño en la sillita con la espalda y las piernas en completo contacto con el asiento.

fig. 7 Verificar que los cinturones estén introducidos en las ranuras a nivel de los hombros (**B**) o inmediatamente arriba.

fig. 8 Si la posición no es correcta, soltar los cinturones por detrás de la sillita y reintroducirlos en el segundo par de ranuras; siempre utilizar las ranuras al mismo nivel.

fig. 9 Superponer los dos terminales (**C**) e introducirlos en la hebilla (**D**) hasta oír el CLICK de enganche. Verificar el enganche correcto tirando las extremidades de los cinturones.

fig. 10 Hacer adherir los cinturones al cuerpo del niño tirando la extremidad sobre el regulador (**A**) de manera que no sea posible hacer pasar un dedo entre los cinturones y el cuerpo del niño. Para aflojarlos, véase Fig.6

fig. 11 Para desenganchar los cinturones presionar el pulsador rojo (**H3**).

UTILIZACIÓN DEL REDUCTOR

fig. 12 La sillita está equipada con cojín reductor (**H4**) utilizable para bebés hasta una edad de 3 meses. Cuando se utilice el reductor asegurarse que los cinturones estén posicionados en las ranuras inferiores del respaldo.

UTILIZACIÓN DE LA CAPOTA PARASOL

fig. 13 La sillita está equipada con capota parasol ajustable (**H5**). Para engancharla, introducir la extremidad (**E**) en la ranura específica (**F**) y hacer adherir la parte trasera en tejido al respaldo de la sillita. Para ajustarla, es suficiente conducirla en la posición deseada.

Para remover la capota parasol (**H5**) extraerla con decisión de la estructura.

CUIDADO: la capota parasol no debe ser utilizada para levantar la sillita: hay riesgo de despegue.

CONSERVACIÓN Y MANTENIMIENTO

Se aconseja la remoción periódica del revestimiento para su correcto mantenimiento.

fig. 14 Colocar el manillar (**H1**) en la posición más retrasada; quitar el revestimiento de la estructura desbloqueando los enganches superiores (**G**) e inferiores (**H**) de sus posiciones.

fig. 15 Soltar las protecciones de los cinturones.

fig. 16 Soltar los cinturones de las ranuras específicas y luego remover todo el revestimiento.

INSTALACIÓN EN COCHES SIN BASE

Verificar que sobre el asiento del coche no haya objetos que puedan impedir el correcto apoyo de la sillita para coche Huggy Multifix.

Verificar que el respaldo esté en posición vertical y que el asiento donde se desea instalar la sillita **NO ESTÉ EQUIPADO CON AIRBAG FRONTAL.**

Instalar el sistema auto Inglesina exclusivamente **EN EL**

SENTIDO CONTRARIO A LA MARCHA.

fig. 17 Girar el manillar (H1) en la posición más avanzada. Asegurarse que los dos pulsadores (H2) salgan completamente después de haber ajustado el manillar en la posición deseada.

fig. 18 Pasar el segmento inferior (K) del cinturón de seguridad del coche por las partes laterales (I).

fig. 19 Enganchar correctamente el cinturón de seguridad del coche.

fig. 20 Pasar el segmento diagonal (L) del cinturón de seguridad del coche por el pasacinturón posterior (H6).

CUIDADO: asegurarse que los cinturones estén tendidos bien y no liados. Sólo en este modo se obtiene el perfecto anclaje del sistema auto Huggy Inglesina.

INSTALACIÓN EN COCHES CON BASE

Verificar que sobre el asiento del coche no haya objetos que puedan impedir el apoyo correcto de la base sobre el asiento. Verificar que el respaldo esté en posición vertical y que el asiento donde se vaya a instalar la base **NO TENGA AIRBAG FRONTAL**.

BASE HUGGY SHP

Instalar la base Huggy SHP en el coche consultando el manual específico.

fig. 21 Enganchar la sillita para coche Huggy Multifix en la base Huggy SHP exclusivamente **EN EL SENTIDO CONTRARIO A LA MARCHA** hasta oír los dos CLICKS de enganche cumplido.

CUIDADO: asegurarse que la sillita esté enganchada correctamente por ambos lados.

fig. 22 Girar el manillar de la sillita (H1) en la posición más avanzada. Asegurarse que los dos pulsadores (H2) salgan completamente después de haber ajustado el manillar en la posición deseada.

fig. 23 Pasar el segmento diagonal (L) del cinturón de seguridad del coche por el pasacinturón posterior (H6).

CUIDADO: asegurarse que los cinturones estén tendidos bien y no liados. Sólo en este modo se obtiene el perfecto anclaje del sistema auto Huggy Inglesina.

REMOCIÓN DE LA BASE HUGGY SHP

fig. 24 Girar el manillar de la sillita (H1) en posición vertical. Después de haber removido el segmento diagonal del cinturón de seguridad del pasacinturón trasero (H6) manejar la palanca de la sillita (H7) y levantarla contemporáneamente de la base Huggy SHP empuñándola por el manillar.

BASE HUGGY ISOFIX

Instalar la base Huggy Isofix en el coche consultando el manual específico.

fig. 25 Instalar la sillita para coche Huggy Multifix en la base Huggy Isofix hasta que no se oigan los dos CLICKS de enganche cumplido.

fig. 26 El enganche se considera correcto cuando los indicadores (I1) se convierten de ROJO a VERDE. Verificar que la sillita esté enganchada correctamente por una prueba de levantamiento.

ATENCIÓN: si los conectores Isofix de la base (I2) no están enganchados, el sistema coche Huggy Inglesina no permite la correcta instalación de la sillita para coche Huggy Multifix en la base. Verificar por una prueba de levantamiento que la sillita esté enganchada perfectamente.

fig. 27 Una vez enganchada la sillita para coche Huggy Multifix en la base, apretar contemporáneamente los dos pulsadores (H2) y girar el mango de la sillita en la posición más avanzada. Asegurarse que los dos pulsadores (H2) se escapen totalmente una vez que el mango se quede fijado en esta posición.

fig. 28 Mover la palanca de desenganche (I3) para desbloquear el primer tope de la base coche, luego empujar

la base con el asiento contra el asiento del coche hasta que se apoye completamente.

fig. 29 Verificar una vez más que el sistema coche Huggy Inglesina esté enganchado correctamente.

REMOCIÓN DE LA BASE HUGGY ISOFIX

fig. 30 Girar el manillar de la sillita en posición vertical y levantarla de la base Huggy Isofix manejando la palanca trasera, (H7) empuñándola por el manillar.

UTILIZACIÓN CON CHASIS EASY CLIP INGLESINA

fig. 31 (Chasis COMFORT / OTUTTO / DOMINO).

Para la correcta utilización del chasis Easy Clip Inglesina consultar los manuales específicos.

fig. 32 Abrir correctamente el chasis siguiendo las indicaciones específicas. Empuñando la sillita para coche Huggy Multifix por el manillar, posicionarla sobre el chasis en correspondencia del perno central, asegurándose que los frenos estén activados siempre de manera correcta y que no haya el capazo o la sillita de transporte. Luego empujar la sillita hacia abajo hasta oír los dos CLICKS de enganche cumplido.

CUIDADO: asegurarse siempre que la sillita esté correctamente enganchada antes de utilizarla.

fig. 33 Para remover la sillita manejar sobre la palanca posterior (H7) y contemporáneamente levantarla empuñándola por el manillar.

UTILIZACIÓN CON SILLITAS DE PASEO EASY CLIP INGLESINA

fig. 34 (Sillitas de paseo ZIPPY STRIPTEASE/FREE - AVIO).

Para la correcta utilización de las sillitas de paseo Easy Clip Inglesina consultar los manuales específicos.

En las versiones con asiento removible es posible enganchar la sillita directamente al chasis después de haber removido correctamente el respaldo.

Zippy ST/Free: si son presentes, remover los soportes estabilizadores y/o los cubre-apoyabrazos, siguiendo las instrucciones específicas.

Avio: enganchar los adaptadores relativos, siguiendo las instrucciones específicas.

fig. 35 Asegurarse que los frenos estén activados correctamente. Empuñando la sillita para coche Huggy Multifix por el manillar, engancharla a la sillita de paseo en correspondencia del perno central. Luego empujar la sillita hacia abajo hasta oír los dos CLICKS de enganche cumplido.

CUIDADO: asegurarse siempre que la sillita esté enganchada correctamente antes de la utilización. Posicionar la sillita siempre frente a la mamá.

fig. 36 Para remover la sillita manejar la palanca trasera (H7) y levantarla contemporáneamente empuñándola por el manillar.

КАТЕГОРИИ ИСПОЛЬЗОВАНИЯ

АВТОКРЕСЛО HUGGY MULTIFIX



- Категория "УНИВЕРСАЛЬНАЯ".
- Автокресло Huggy Multifix фиксируется в автомобиле трехточечным ремнем безопасности.

АВТОКРЕСЛО HUGGY MULTIFIX + БАЗА HUGGY SHP



- Категория "УНИВЕРСАЛЬНАЯ".
- База Huggy SHP фиксируется трехточечным ремнем безопасности и остается в машине в зафиксированном положении.
- Автокресло Huggy Multifix устанавливается на базе Huggy SHP и фиксируется трехточечным ремнем.
- Правильный порядок установки базы Huggy SHP в автомобиле смотрите в ее инструкции.

АВТОКРЕСЛО HUGGY MULTIFIX + БАЗА HUGGY ISOFIX



- Категория "ПОЛУУНИВЕРСАЛЬНАЯ" класс E.
- База Huggy Isofix фиксируется в точках крепления системы Isofix между сидением и спинкой автомобиля и остается в нем в зафиксированном положении.
- Автокресло Huggy Multifix устанавливается на базе Huggy Isofix.
- Правильный порядок установки базы Huggy Isofix в автомобиле смотрите в ее инструкции.

ПРЕДУПРЕЖДЕНИЯ



ДО НАЧАЛА ИСПОЛЬЗОВАНИЯ ИЗДЕЛИЯ ВНИМАТЕЛЬНО ОЗНАКОМЬТЕСЬ С ИНСТРУКЦИЕЙ. БЕРЕЖНО ХРАНИТЕ ЕЁ ДЛЯ БУДУЩИХ КОНСУЛЬТАЦИЙ. ЕСЛИ ВЫ ПРОИГНОРИРУЕТЕ ЭТИ ИНСТРУКЦИИ, ПОД УГРОЗОЙ МОЖЕТ ОКАЗАТЬСЯ БЕЗОПАСНОСТЬ ВАШЕГО РЕБЁНКА. ОБЕСПЕЧЕНИЕ БЕЗОПАСНОСТИ МАЛЫША - ВАША ОТВЕТСТВЕННОСТЬ. ВНИМАНИЕ! НИКОГДА НЕ ОСТАВЛЯЙТЕ МАЛЫША БЕЗ ПРИСМОТРА, ТАК КАК ЭТО МОЖЕТ БЫТЬ ОПАСНО. БУДЬТЕ ПРЕДЕЛЬНО ВНИМАТЕЛЬНЫ ПРИ ИСПОЛЬЗОВАНИИ ИЗДЕЛИЯ.

БЕЗОПАСНОСТЬ

ЭТО АВТОКРЕСЛО НЕ СМОЖЕТ ГАРАНТИРОВАТЬ ЗАЩИТУ ОТ ТЕЛЕСНЫХ ПОВРЕЖДЕНИЙ ВО ВСЕХ СИТУАЦИЯХ, ОДНКО ЕГО ПРАВИЛЬНОЕ ИСПОЛЬЗОВАНИЕ МОЖЕТ ПОМОЧЬ УМЕНЬШИТЬ ИХ РИСК, В ТОМ ЧИСЛЕ ИЗБЕЖАТЬ СМЕРТЕЛЬНЫХ СЛУЧАЕВ.

До начала эксплуатации изделия внимательно и до конца прочтите инструкцию. С особым вниманием ознакомьтесь с выделенной информацией предупредительного содержания. Всегда держите инструкцию рядом с автокреслом; с задней стороны автокресла есть

специальный карман, куда можно положить ее.

ВАЖНАЯ ИНФОРМАЦИЯ: автокресло Huggy Multifix это удерживающее приспособление для детей весом до 13 кг (группа 0+), сертифицированное в соответствии с требованиями стандарта безопасности CE 44/04; если автокресло используется самостоятельно или вместе с базой Huggy SHP оно относится к удерживающему приспособлению УНИВЕРСАЛЬНОГО типа. В случае использования вместе с базой Huggy Isofix автокресло переходит к удерживающим приспособлениям ПОЛУУНИВЕРСАЛЬНОГО типа класс Isofix E (ISO/R1: CRS, ребенок находится в положении против движения).

Не пользоваться автокреслом для детей весом больше чем 13 кг, или если их плечи находятся выше, чем верхние петли ремней. Автокресло Huggy Multifix пригодно для общего применения в колесном транспорте и оно совместимо с большинством, но не со всеми сиденьями транспортного средства.

Автокресло Huggy Multifix можно использовать самостоятельно или вместе с базой Huggy SHP только в том случае, если автомобиль оснащен трехточечными ремнями безопасности с инерционной катушкой, сертифицированными в соответствии с требованиями стандарта UN/ECE № 16 или другим ему эквивалентным. Проверьте в инструкции автомобиля, в каких положениях можно устанавливать автокресло. В случае возникновения сомнений, сразу же свяжитесь с производителем или авторизованным продавцом.

В случае использования автокресла Huggy Multifix вместе с базой Huggy Isofix, проверьте в списке прилагаемых автомобилей, на каких именно моделях оно может устанавливаться, и рекомендуемые положения фиксации. Проверьте соответствие удерживающей системы требованиям, описанным в инструкции по эксплуатации и техническому обслуживанию вашего автомобиля.

ОПАСНОСТЬ ПАДЕНИЯ! Движения ребенка могут

вызвать соскальзывание автокресла. Никогда не ставьте его на неподнятой плоскости, такой как столы, кухонные рабочие столы, кровати, и т.п.

ОПАСНОСТЬ УДУШЕНИЯ! Автокресло может опрокинуться на мягкие поверхности и вызвать удушье ребенка. Никогда не ставьте автокресло на постели, мягкие кресла или другие мягкие поверхности.

Не используйте базу Huggo Multifix после 5 лет с даты ее выпуска; в связи с естественным процессом старения использованных материалов, по истечении этого срока база перестает соответствовать требованиям нормативов.

Не используйте систему Huggo Inglesina если:

- она была повреждена, даже незначительно. Повреждения могут быть незаметными. Для сохранения должного уровня безопасности замените поврежденную систему на новую.
- она повреждена, потерялась инструкция или отсутствуют какие-либо компоненты. Сразу же обратитесь к авторизованному продавцу или в службу обслуживания клиентов Inglesina.
- кресло было в употреблении. Оно могло претерпеть весьма опасные структурные повреждения.

Всегда проверяйте компоненты системы Huggo Inglesina на правильную фиксацию перед любой поездкой, после периодического контроля, технического обслуживания или мытья машины. Другие люди могли нарушить целостность или отцепить Huggo Inglesina, забыв при этом правильно установить ее на место в соответствии с указаниями инструкции.

Не засовывайте пальцы ни в какие механизмы изделия.

Преждевременно рожденные дети: для недоношенных детей, родившихся до 37 недели беременности, езда в автокресле может оказаться рискованной. Эти дети могут испытывать трудности при дыхании во время нахождения в автокресле. Советуем Вам обратиться к лечащему врачу или медицинскому персоналу больницы, чтобы провести оценку состояния здоровья Вашего ребенка и рекомендовать соответствующее автокресло или автомобильную коляску, прежде чем покинуть роддом.

РЕМНИ БЕЗОПАСНОСТИ

ВНИМАНИЕ! Прикреплять всегда ребенка к ремням безопасности автокресла (даже во время ручного транспортирования).

Использовать редуктор для очень маленьких детей, чтобы ремни могли правильно охватывать тело ребенка.

ОПАСНОСТЬ ЗАДАВЛЕНИЯ! Ребенок может оказаться задавленным, если ремни слабо натянуты. Никогда не оставляйте ребенка в автокресле, если ремни свободны или расстегнуты.

Ваши дети должны быть одеты таким образом, чтобы одежда не была препятствием для ремней безопасности и застежек.

Если нужно закрепить сиденье к раме/прогулочной коляске или, наоборот, снять его, когда ребенок находится в сиденье, убедитесь, чтобы он был хорошо пристегнут ремнями безопасности. Выполнение этих операций, когда ребенок находится в сиденье, не очень удобно. Будьте бдительны при закреплении сиденья или его снятии, чтобы не прищемить ребенка или его одежду.

ЭКСПЛУАТАЦИЯ И УСТАНОВКА

ПРАВИЛЬНОЕ ПОЛЬЗОВАНИЕ И УСТАНОВКА МОГУТ БЫТЬ ПРИЧИНОЙ ЖИЗНИ ИЛИ СМЕРТИ. АВТОКРЕСЛО ДОЛЖНО БЫТЬ УСТАНОВЛЕНО, ЧЕТКО СЛЕДУЯ ПРИЛАГАЕМЫМ ИНСТРУКЦИЯМ. НЕСОБЛЮДЕНИЕ ЭТИХ ПРЕДОСТЕРЕЖЕНИЙ И ИНСТРУКЦИЙ МОЖЕТ ВЫЗВАТЬ СЕРЬЕЗНЫЕ ПОСЛЕДСТВИЯ ДЛЯ БЕЗОПАСНОСТИ ВАШЕГО РЕБЕНКА.

Перед тем как монтировать изделие, проверьте, что ни один из его компонентов не был поврежден во время транспортировки. В противном случае, изделие не подлежит эксплуатации, и его нужно убрать в недоступное для детей место.

Ради безопасности вашего ребёнка снимите и удалите все полиэтиленовые мешки и другие элементы упаковки или же уберите их в недоступное для детей место. Только после этого можно начать пользоваться изделием.

Перед использованием изделия, правильно закрепите и отрегулируйте все компоненты.

Только взрослые могут выполнять операции по монтажу, демонтажу или регулировке. Убедитесь в том, что все те, кто пользуется изделием (няньки, бабушки, дедушки и т. д.), знают, как правильно с ним обращаться.

Проверьте, чтобы все застегивающие и закрепляющие устройства автокресла к раме/машине/подпорке/коляске (и наоборот) были правильно вставлены, перед использованием и во время пользования.

В случае использования автокресла как Travel System, устанавливайте его только на шасси или прогулочные коляски Inglesina и проверяйте правильную фиксацию. На прогулочной коляске ставьте автокресло в положении лицом к маме.

Автокресло Huggo Multifix отвечает также требованиям норматива EN12790, поэтому оно может использоваться в качестве детского шезлонга в домашних условиях.

ИСПОЛЬЗОВАНИЕ АВТОКРЕСЛА HUGGO MULTIFIX В АВТОМОБИЛЕ

● YES ● NO ● NOT RECOMMENDED

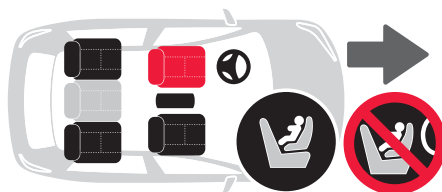

Не используйте автокресло в положениях или конфигурациях иных, чем указанные в этом Руководстве.



ВНИМАНИЕ! Размещайте систему Huggy Inglesina **ТОЛЬКО В ПОЛОЖЕНИИ, ПРОТИВОПОЛОЖНОМ НАПРАВЛЕНИЮ ДВИЖЕНИЯ.** Никогда не устанавливайте систему на сидениях, расположенных в обратном или поперечном положении относительно обычного направления перемещения автомобиля.

ОПАСНОСТЬ! Использование системы Huggy Inglesina **НА СИДЕНИЯХ С БОКОВОЙ ПОДУШКОЙ БЕЗОПАСНОСТИ ЗАПРЕЩАЕТСЯ!**

Убедитесь в том, что откидные сидения заблокированы в вертикальном положении, как указано в инструкции производителя автомобиля.

Не оставляйте не закрепленных предметов или багажа в салоне и проверяйте, чтобы они были всегда прочно закреплены. В случае аварии, не закрепленные предметы могут вызвать телесные повреждения.

До установки автокресла Huggy Multifix вместе с базой Huggy SHP или Huggy Isofix, внимательно прочтите соответствующие инструкции.

Если автокресла Huggy SHP и Multifix используются самостоятельно или вместе с базой Huggy SHP, всегда продавайте ремни для фиксации сидения и/или базы так, как указывается в настоящей инструкции. Точки прохода/фиксации ремней безопасности выделены синим цветом. Проверьте, чтобы все ремни были всегда пристегнуты и натянуты. Проверяйте периодически исправность крепления ремней автокресла.

Во время езды все пассажиры автомобиля должны носить ремни безопасности, как предусмотрено нормами, действующими в стране пользователя; в случае аварии, даже при правильном использовании автокреслом, пассажиры могли бы нечаянно оказаться причиной увечий ребенка.

Никогда нельзя брать ребенка на руки из автокресла если машина едет; в случае необходимости, остановитесь как можно быстрее в безопасном месте.

Проверьте, чтобы продольная ось автокресла была всегда параллельной к направлению движения.

Не оставляйте не закрепленных предметов или багажа в салоне и проверяйте, чтобы они были всегда прочно закреплены. В случае аварии, не закрепленные предметы могут вызвать телесные повреждения.

Проверяйте, чтобы ремни с пряжками не были скручены и не оказались защемлены между дверцами машины или подвижными частями сидений.

Водите машину осторожно и по правилам: автокресло является эффективным удерживающим устройством, но оно одно не достаточно, чтобы избежать тяжелых повреждений в случае резких ударов. Не забывайте, что даже при малых скоростях дорожные аварии могут оказаться крайне опасными для всех пассажиров автомобиля.

Пристегивайте автокресло всегда к сиденью, даже если в нем нет ребенка.

Рекомендуется, чтобы пассажиры с меньшим весом путешествовали на задних сиденьях, а с большим весом передних сиденьях.

Салон автомобиля может сильно нагреваться, если оставить машину под прямым действием солнечного

света. Поэтому, когда автокресло не использовано, рекомендуем покрывать его холстом, предохраняющим от перегрева компонентов.

В случае длительных путешествий, делайте частые привалы, так как ребенок очень быстро устает.

ИСПОЛЬЗОВАНИЕ АВТОКРЕСЛА HUGGY MULTIFIX НА ШАССИ И ПРОГУЛОЧНЫХ КОЛЯСКАХ INGLESINA

Используйте автокресла только на шасси и прогулочных колясках Inglesina, специально предназначенных для этих целей и оснащенных особой системой фиксации Easy Clip. В случае возникновения малейших сомнений смотрите сайт inglesina.com или обращайтесь напрямую к уполномоченному торговому агенту или в сервисный центр клиентов Inglesina.

Внимательно прочтите инструкции по использованию шасси/прогулочной коляски перед тем, как установить на них люльку/прогулочное сидение/автокресло.

Никогда не ставьте изделие вблизи лестниц или ступенек. Используйте изделие исключительно на ровной, устойчивой и сухой поверхности.

На наклонной поверхности эффективность тормоза ограничена. В связи с этим никогда не оставляйте коляску, если в ней находится малыш, даже когда она стоит на тормозе.

Поднимайтесь и спускайтесь по лестнице или эскалатору с ребёнком на руках, а не в прогулочной коляске/автокресле/люльке.

Не раскладывайте, не складывайте и не демонтируйте изделие, если в нём находится малыш.

Тем не менее, будьте предельно внимательны, если при выполнении этих действий ребёнок находится рядом с вами.

Возмите ребёнка на руки, если вы едете с прогулочной коляской/автокреслом/люлькой на другом транспортном средстве.

ИСПОЛЬЗОВАНИЕ HUGGY MULTIFIX В КАЧЕСТВЕ ДОМАШНЕГО КРЕСЛА

ВНИМАНИЕ! Это автокресло не разработано для длительного сна в нем ребенка.

ВНИМАНИЕ! Автокресло с откинутой спинкой не заменяет собой люльку или кровать. Если вашему ребенку необходим сон, уместно уложить его спать в люльку или кровать.

ВНИМАНИЕ! Кресло можно использовать до тех пор, пока ребенок не научится сидеть самостоятельно.

ОБЫЧНАЯ ГАРАНТИЯ ПРОИЗВОДИТЕЛЯ

Не используйте запасные части и аксессуары, если они не одобрены фирмой Inglesina Baby или поставляются другими производителями.

Гарантия не распространяется на повреждения, вызванные использованием изделий и аксессуаров (автокресел, крюков для сумок, подставок для колясок и т.д.) других производителей или не одобренных фирмой L'Inglesina Baby.

Никогда не модифицируйте механические компоненты автокресла Huggy Multifix и не выполняйте на них никаких действий; так можно нарушить надежную фиксацию, а это приведет к возникновению опасной ситуации.

L'Inglesina Baby снимает с себя всюкую ответственность за изделия, которые были подвергнуты модификациям.

Все этикетки должны оставаться на изделии. Если вы уберёте их, то изделие перестанет соответствовать требованиям нормативов.

Регулярно контролируйте предохранительные устройства изделия. Это будет гарантировать их функциональность на длительный срок. Не используйте

изделие в том случае, если обнаружите на нём проблемы и/или аномалии любого происхождения. Своевременно обращайтесь за помощью в авторизованные магазины или в сервисные центры клиентов Inglesina.

L'Inglesina Baby S.p.A. снимает с себя всякую ответственность за вред и ущерб, нанесённый людям и предметам по причине неправильного использования изделия или его применения не по назначению.

L'Inglesina Baby S.p.A. оставляет за собой право вносить изменения в любой компонент и/или обновлять его с технической или эстетической точки зрения, для того чтобы улучшить качество и характеристики своей продукции, без предварительного уведомления клиентов.

Не использовать автокресло без обшивки из ткани; эту обшивку нельзя заменить иной, не утверждённой Изготовителем, так как она является составной частью самого автокресла.

Обращайте внимание на безопасность ребенка, когда манипулируете подвижными частями изделия.

РЕКОМЕНДАЦИИ ПО УХОДУ И ОБСЛУЖИВАНИЮ ИЗДЕЛИЯ

Никогда сильно не надавливайте на механизмы или подвижные части изделия. При возникновении малейших сомнений обращайтесь к соответствующей инструкции. Храните изделие в сухом помещении.

Укройте изделие от атмосферных факторов, воды, дожда и снега. Постоянное или продолжительное нахождение изделия под воздействием солнечных лучей может изменить цвет его некоторых материалов.

Протрите влажной ветошью пластмассовые и металлические детали изделия. Можно использовать

нейтральное моющее средство, но ни в коем случае не растворители, аммиак или бензин.

Если на металлические части попала вода, насухо вытрите их, чтобы предотвратить образование ржавчины.

Рекомендуется стирать съёмную обшивку отдельно от других вещей.

Периодически очищайте части из текстильного материала мягкой щёткой для одежды.

При стирке текстильной обшивки соблюдайте правила, указанные на специальных этикетках.



Стирайте вручную в холодной воде



Не применяйте отбеливателей



Не отжимайте в центрифуге



Сушить на горизонтальной поверхности в тени



Не утюжьте



Не сдавайте в химчистку

Не отжимать в стиральной машине

Перед тем как использовать или сложить изделие, подождите пока оно полностью не высохнет.

Регулярно проветривайте люльку, чтобы предотвратить образования внутри плесени. В частности, рекомендуется снимать текстильную обшивку с конструкции и протирать сухой ветошью поверхность люльки.

ВНИМАНИЕ! Никогда не стирать ремней, а только чистить тряпкой и легким раствором детергента.

ИНСТРУКЦИИ

АВТОКРЕСЛО HUGGY MULTIFIX

рис. 1

- H1** Ручка
- H2** Кнопки регулировки ручки
- H3** Красная кнопка разблокировки ремней
- H4** Подушечка-подголовник
- H5** Солнцезащитный капор
- H6** Задняя направляющая ремней
- H7** Задний рычаг отцепки

БАЗА HUGGY SHP

рис. 2

БАЗА HUGGY ISOFIX

рис. 3

- I1** Красный/зеленый указатель фиксации базы на сидении автомобиля
- I2** Соединительные элементы Isofix
- I3** Рычаг разблокировки

РЕГУЛИРОВКА РУЧКИ

рис. 4 Нажмите одновременно на две кнопки (**H2**) для регулировки необходимого положения ручки автокресла (**H1**). После установки ручки в положение, проверьте, чтобы две кнопки (**H2**) были полностью отжаты.

рис. 5 Ручку автокресла можно отрегулировать на 4 различных положения:

- a) для транспортировки**
- b) промежуточное**
- c) устойчивое**
- d) для автомобиля**

Чтобы установить положение "для автомобиля", поверните ручку вперед до конечного положения.

РЕГУЛИРОВКА РЕМНЕЙ БЕЗОПАСНОСТИ

рис. 6 Нажав на регулятор (**A**), ослабьте и потяните ремни в автокресле. Усадите ребенка так, чтобы его спина и ноги полностью касались сидения.

рис. 7 Проверьте, чтобы ремни были вдеты в отверстия на уровне плеч (**B**) или чуть выше.

рис. 8 Если положение неправильное, выньте ремни с задней стороны автокресла и проденьте их во вторую пару отверстий; ремни должны всегда быть в отверстиях на одном уровне.

рис. 9 Наложите два конца (**C**) один на другой и вдените их в пряжку (**D**), при этом вы должны услышать ЩЕЛЧОК блокировки. Проверьте правильное закрытие, потянув за концы ремней.

рис. 10 Потяните концы ремней на регуляторе (**A**) так, чтобы ремни плотно облегли тело ребенка. Между ремнем и телом малыша не должен проходить палец. Как ослабить ремни, смотрите на Рис. 6.

рис. 11 Чтобы освободить ремни, нажмите на красную кнопку (**H3**).

ИСПОЛЬЗОВАНИЕ ПОДГОЛОВНИКА

рис. 12 Автокресло оснащено подушечкой-подголовником (**H4**), которая применяется для детей до 3-месячного возраста. Если используется подголовник, проверьте, чтобы ремни были расположены в самых низких отверстиях на спинке.

ИСПОЛЬЗОВАНИЕ СОЛНЦЕЗАЩИТНОГО КАПОРА

рис. 13 Автокресло оснащено регулируемым солнцезащитным капором (H5). Для того, чтобы зацепить его на кресле, вставьте конец (Е) в соответствующее отверстие (F) и натяните капор на спинку кресла. Для регулировки капора достаточно установить его в необходимое положение.

Чтобы снять солнцезащитный капор (H5), выньте его решительным движением из кресла.

ВНИМАНИЕ: нельзя поднимать автокресло за солнцезащитный капор: он может отцепиться.

УХОД И ОБСЛУЖИВАНИЕ

Рекомендуется периодически снимать обшивку для обслуживания.

рис. 14 Отведите ручку (H1) назад до упорного положения; отцепите обшивку от кресла, освободив из гнезд верхние крюки (G) и нижние (H).

рис. 15 Снимите защитные механизмы с ремней.

рис. 16 Выньте ремни из отверстий и снимите обшивку целиком.

УСТАНОВКА В МАШИНЕ БЕЗ БАЗЫ

Проверьте, чтобы на сидении автомобиля не было предметов, которые могли бы затруднить правильную установку автокресла Huggu Multifix.

Проверьте, чтобы сидение автомобиля не было оснащено **БОКОВОЙ ПОДУШКОЙ БЕЗОПАСНОСТИ**, а его спинка была в вертикальном положении.

Устанавливайте систему Inglesina исключительно в **ПОЛОЖЕНИИ, ПРОТИВОПОЛОЖНОМ НАПРАВЛЕНИЮ ДВИЖЕНИЯ**.

рис. 17 Поверните вперед ручку (H1) до конечного положения. Установив ручку в положении, проверьте, чтобы две кнопки (H2) были полностью отжаты.

рис. 18 Пропустите через боковые гнезда (I) нижний сегмент (K) ремня безопасности машины.

рис. 19 Правильно пристегните ремень безопасности автомобиля.

рис. 20 Пропустите через заднюю направляющую (H6) диагональный сегмент (L) ремня безопасности автомобиля.

ВНИМАНИЕ: проверьте, чтобы ремни были хорошо натянутыми и не скрученными. Только так гарантируется отличное крепление системы Huggu Inglesina.

УСТАНОВКА В АВТОМОБИЛЕ ВМЕСТЕ С БАЗОЙ

Проверьте, чтобы на сидении автомобиля не было никаких предметов, которые могли бы помешать правильной установке базы на нем.

Проверьте, чтобы на сидении, на котором устанавливается база, не было **БОКОВОЙ ПОДУШКИ БЕЗОПАСНОСТИ**, а его спинка была в вертикальном положении.

БАЗА HUGGU SHP

Установите базу Huggu SHP в автомобиле, соблюдая указания из соответствующей инструкции.

рис. 21 Установите автокресло Huggu Multifix на базе Huggu SHP исключительно в положении, **ПРОТИВОПОЛОЖНОМ НАПРАВЛЕНИЮ ДВИЖЕНИЯ**, при этом вы должны услышать ЩЕЛЧОК фиксации с обеих сторон автокресла.

ВНИМАНИЕ: приподнимите сидение, чтобы проверить его правильную фиксацию по обеим сторонам.

рис. 22 Поверните вперед ручку (H1) до конечного положения. Установив ручку в положение, проверьте, чтобы две кнопки (H2) были полностью отжаты.

рис. 23 Пропустите через заднюю направляющую (H6) диагональный сегмент (L) ремня безопасности автомобиля.

ВНИМАНИЕ: проверьте, чтобы ремни были хорошо натянутыми и не скрученными. Только так гарантируется отличное крепление системы Huggu Inglesina.

ДЕМОНТАЖ БАЗЫ HUGGU SHP

рис. 24 Поверните ручку автокресла (H1) в вертикальное положение. После того, как вы убрали диагональный сегмент ремня безопасности с задней направляющей (H6), посредством рычага (H7) приподнять автокресло от базы Huggu SHP за ручку.

БАЗА HUGGU ISOFIX

Установите базу Huggu Isofix в автомобиле, соблюдая указания из соответствующей инструкции.

рис. 25 Установите автокресло Huggu Multifix на базу Huggu Isofix, при этом должен послышаться ЩЕЛЧОК фиксации по обеим сторонам.

рис. 26 О правильной фиксации автокресла Huggu Multifix свидетельствуют соответствующие указатели (I1), которые переходят от КРАСНОГО цвета к ЗЕЛЕНОМУ. Приподнимите автокресло, чтобы проверить его правильную фиксацию.

ВНИМАНИЕ: если соединительные элементы Isofix базы (I2) зафиксированы неправильно, то система Huggu Inglesina не позволит правильно установить автокресло Huggu Multifix на базе; в связи с этим, не прилагайте усилий при фиксации.

рис. 27 После фиксации автокресла Huggu Multifix на базе, одновременно нажмите на две кнопки (H2) и поверните ручку кресла вперед до конечного положения. Проверьте, чтобы после установки положения ручки, две кнопки (H2) были полностью отжаты.

рис. 28 Посредством рычага (I3) разблокируйте первый стопорный механизм базы. Придвиньте базу с автокреслом к сидению автомобиля так, чтобы они полностью опирались о него.

рис. 29 Еще раз проконтролируйте, что система Huggu Inglesina правильно зафиксирована.

ДЕМОНТАЖ БАЗЫ HUGGU ISOFIX

рис. 30 Поверните ручку автокресла в вертикальное положение и, посредством заднего рычага (H7), приподнимите автокресло от базы Huggu Isofix за ручку.

ИСПОЛЬЗОВАНИЕ НА ШАССИ EASY CLIP INGLESINA

рис. 31 (Шасси COMFORT / OTUTTO / DOMINO).

Смотрите в соответствующих инструкциях, как правильно использовать автокресла на шасси Easy Clip Inglesina.

рис. 32 Правильно откройте шасси, выполняя соответствующие указания из инструкции. Возьмите автокресло Huggu Multifix за ручку и установите его на уровне центрального штифта; убедитесь в том, что на шасси нет люльки или прогулочного сидения и оно правильно стоит на тормозе. Надавите на автокресло так, чтобы послышался ЩЕЛЧОК фиксации с обеих сторон.

ВНИМАНИЕ: до начала использования автокресла всегда проверяйте, чтобы оно было правильно зафиксировано на шасси.

рис. 33 При помощи заднего рычага (H7) отцепите автокресло, поднимая его за ручку.

ИСПОЛЬЗОВАНИЕ НА КОЛЯСКАХ EASY CLIP INGLESINA

рис. 34 (Прогулочные коляски ZIPPY STRIPTEASE / FREE - AVIO).

Смотрите в соответствующих инструкциях, как правильно использовать автокресла на колясках Easy Clip Inglesina. На моделях со съемным сидением, правильно сняв спинку, можно напрямую установить автокресло на шасси.

Zippy ST/Free: снимите, если присутствуют, планки-стабилизаторы и подлокотники, выполняя

соответствующие указания из инструкции.

Avio: установите соответствующие адаптеры, выполняя необходимые указания из инструкции.

рис. 35 Проверьте, чтобы коляска стояла на тормозе. Возьмите автокресло Huggy Multifix за ручку и установите его на коляске на уровне центрального штифта. Надавите на автокресло так, чтобы послышался ЩЕЛЧОК фиксации

с обеих сторон.

ВНИМАНИЕ: до начала использования автокресла всегда проверяйте, чтобы оно было правильно зафиксировано на шасси. Всегда устанавливайте автокресло в положении лицом к маме.

рис. 36 При помощи заднего рычага (H7) отцепите автокресло, поднимая его за ручку.

KATEGORIE STOSOWANIA

FOTELIK SAMOCHODOWY HUGGY MULTIFIX



- Kategoria "UNIWERSALNA".
- Fotelik samochodowy Huggy Multifix zostaje umocowany w samochodzie 3- punktowym pasem bezpieczeństwa.

FOTELIK SAMOCHODOWY HUGGY MULTIFIX + BAZA HUGGY SHP



- Kategoria "UNIWERSALNA".
- Baza Huggy SHP zostaje umocowana 3-punktowym pasem bezpieczeństwa i pozostanie w samochodzie.
- Fotelik samochodowy Huggy Multifix montuje się do bazy Huggy SHP i zostaje umocowany 3-punktowym pasem bezpieczeństwa.
- Konsultować podręcznik instrukcji bazy Huggy SHP do poprawnej sekwencji instalowania w samochodzie.

FOTELIK SAMOCHODOWY HUGGY MULTIFIX + BAZA HUGGY ISOFIX



- Kategoria "PÓŁ-UNIWERSALNA" Klasa E.
- Baza Huggy Isofix zostaje umocowana do punktów mocowania Isofix znajdujących się między siedziskiem i oparciem siedzenia samochodowego i pozostanie w samochodzie.
- Fotelik samochodowy Huggy Multifix montuje się do bazy Huggy Isofix.
- Konsultować podręcznik instrukcji bazy Huggy Isofix do poprawnej sekwencji instalowania w samochodzie.

OSTRZEŻENIA



PRZED UŻYCIEM PRZECZYTAĆ UWAŻNIE NINIEJSZE INSTRUKCJE I ZACHOWAĆ JE NA PRZYSZŁOŚĆ. NIE PRZESTRZEGANIE NINIEJSZYCH INSTRUKCJI MOŻE OBNIŻYĆ BEZPIECZEŃSTWA DZIECKA. JESTEŚCIE ODPOWIEDZIALNI ZA BEZPIECZEŃSTWO WASZEGO DZIECKA. UWAGA! NIGDY NIE ZOSTAWIAĆ DZIECKA BEZ OPIEKI: MOŻE TO BYĆ NIEBEZPIECZNE. ZWRACAĆ MAKSYMALNĄ UWAGĘ, GDY UŻYWA SIĘ PRODUKT.

BEZPIECZEŃSTWO

NINIEJSZY FOTELIK NIE JEST W STANIE ZAGWARANTOWAĆ OCHRONY OD URAZÓW WE WSZYSTKICH SYTUACJACH, LECZ JEGO WŁAŚCIWE STOSOWANIE MOŻE POMÓC ZMNIJSZYĆ ICH RYZYKO, WŁĄCZNIE Z UNIKNIĘCIEM ŚMIERCI.

Przed użyciem przeczytać w całości i zrozumieć użycie produktu. Zwracać szczególną uwagę na wyróżnione ostrzeżenia. Przechowywać podręcznik instrukcji zawsze razem z fotelikiem; w tylnej części znajduje się schowek, do którego włożyć niniejszy podręcznik.

WAŻNE: fotelik samochodowy Huggy Multifix jest urządzeniem unieruchamiającym homologowanym zgodnie z regulaminem ECE 44/04, dla dzieci o wadze do 13 kg (grupa 0+); gdy używany sam lub z bazą Huggy SHP, jest klasyfikowany jako urządzenie unieruchamiające UNIWERSALNE. Gdy używany z bazą Huggy Isofix jest klasyfikowany jako urządzenie unieruchamiające PÓŁ-UNIWERSALNE - klasa Isofix E (ISO/R1: CRS Dziecko tyłem do kierunku jazdy).

Nie używać fotelika dla dzieci o wadze powyżej 13 kg, lub gdy ich ramiona są powyżej górnych otworów pasów. Fotelik Huggy Multifix jest odpowiedni do ogólnego stosowania w pojazdach i jest zgodny z większością, lecz nie ze wszystkimi, siedzeniami pojazdu.

Używanie w samochodzie fotelika samochodowego Huggy Multifix samego lub w połączeniu z bazą Huggy SHP, jest przewidziane jedynie na pojazdach wyposażonych w 3-punktowe pasy bezpieczeństwa ze zwijaczem, homologowane na podstawie regulaminu UN/ECE N.16 lub innych standardów równoważnych. Kontrolować w podręczniku samochodu w jakich pozycjach można

UŻYCIEM I INSTALACJA

PRAWIDŁOWE UŻYCIEM I INSTALACJA MOGĄ BYĆ PRZYCYNĄ ŻYCIA LUB ŚMIERCI. FOTELIK WINIEN BYĆ ZAINSTALOWANY, PRZESTRZEGAJĄC SKRUPULATNIE DOSTARCZONYCH INSTRUKCJI. NIEPRZESTRZEGANIE TYCH OSTRZEŻEŃ I INSTRUKCJI MOŻE POCIĄGNĄĆ ZA SOBĄ POWAŻNE KONSEKWENCJE DLA BEZPIECZEŃSTWA WASZEGO DZIECKA.

instalować fotelik. W przypadku wątpliwości, kontaktować natychmiast Producenta lub autoryzowanego Sprzedawcę.

W przypadku używania fotelika samochodowego Huggy Multifix w połączeniu z bazą Huggy Isofix, sprawdzić na załączonej liście samochodów, modele samochodów i zalecane pozycje stosowania. Sprawdzić kompatybilność systemu unieruchamiającego według opisu znajdującego się w instrukcji użytkownika i konserwacji Waszego samochodu.

NIEBEZPIECZEŃSTWO UPADKU! Ruchy dziecka mogą spowodować zesłignięcie fotelika. Nigdy nie stawiać go na wysokich powierzchniach takich jak stoły, blaty robocze, łóżka, itp.

NIEBEZPIECZEŃSTWO UDUSZENIA! Fotelik może przewrócić się na miękkiej powierzchni i spowodować uduszenie dziecka. Nigdy nie stawiać fotelika na łóżkach, fotelach lub innych miękkich powierzchniach.

Nie używać fotelika samochodowego Huggy Multifix po 5 latach od daty produkcji wskazanej na produkcie; z powodu naturalnego starzenia się materiałów mógłby nie być już zgodny z przepisami normy.

Nie używać systemu samochodowego Huggy Inglesina, jeżeli:

- uległ wypadkowi, także lekkiemu. Mógłby ponieść niewidoczne uszkodzenia. System samochodowy musi być wymieniony na nowy, aby zachować poziom bezpieczeństwa.
- jest uszkodzony, pozbawiony instrukcji użytkownika lub niektórych komponentów. Kontaktować natychmiast autoryzowanego Sprzedawcę lub Serwis Klientów Inglesina.
- był on używany. Mógł on uprzednio ulec bardzo niebezpiecznym uszkodzeniom konstrukcji.

Sprawdzić poprawne zamontowanie wszystkich komponentów systemu samochodowego Huggy Inglesina przed każdą podróżą i/lub gdy pojazd był poddany okresowym kontrolom, konserwacjom, czyszczeniu. Inne osoby mogłyby naruszyć i/lub rozmontować system samochodowy Huggy Inglesina i nie ustawić go poprawnie zgodnie ze wskazaniami instrukcji.

Unikać wkładania palców w mechanizmy.

Noworodki przedwcześnie urodzone: używanie fotelika przez noworodki urodzone przed upływem 37 tygodni ciąży może być ryzykowne. Noworodki te mogą mieć trudności z oddychaniem w pozycji siedzącej w foteliku samochodowym. Doradzamy zwrócić się do lekarza leczącego lub do personelu szpitalnego, aby przed opuszczeniem szpitala mogli oni ocenić stan Waszego dziecka i polecić odpowiedni fotelik lub wózek samochodowy.

PASY BEZPIECZEŃSTWA

UWAGA! Zawsze przypinać dziecko pasami bezpieczeństwa fotelika (również w czasie transportowania w rękę).

Stosować reduktor dla dziecka bardzo małych dzieci, aby pasy mogły właściwie objąć tułów.

NIEBEZPIECZEŃSTWO ZDŁAWIENIA! Dziecko może zostać zdławione, jeżeli pasy są zbyt luźne. Nigdy nie pozostawiać dziecka w foteliku, jeżeli pasy są poluzowane lub odpięte.

Dzieci Wasze winny być ubrane w sposób nie zawadzający pasom bezpieczeństwa i kłamrom.

Jeśli operacje zdejmowania lub mocowania fotelika na stelażu/spacerówce wykonywane są gdy dziecko siedzi w foteliku, należy upewnić się, czy jest ono prawidłowo przymocowane pasami bezpieczeństwa. Wykonywanie tych czynności, gdy dziecko siedzi w foteliku, jest mniej sprawne. W czasie zdejmowania i ustawiania fotelika wraz z dzieckiem na stelażu/spacerówce, postępować ostrożnie i sprawdzić, czy nie zakleszczyło się ubranie lub części ciała dziecka

Przed zamontowaniem sprawdzić, czy produkt i wszystkie jego komponenty nie przedstawiają uszkodzeń spowodowanych transportem. W takim przypadku produkt nie może być użyty i będzie musiał być trzymany poza zasięgiem dzieci.

Dla bezpieczeństwa Waszego dziecka, przez używaniem produktu, zdjąć i usunąć wszystkie woreczki plastikowe i elementy wchodzące w skład opakowania i zawsze trzymać je poza zasięgiem niemowląt i dzieci.

Nie używać produktu, jeżeli wszystkie jego komponenty nie są poprawnie zamocowane i wyregulowane.

Czynności montażu, demontażu i regulacji muszą być wykonywane wyłącznie przez osoby dorosłe. Upewnić się, czy osoby używające produkt (opiekunki, dziadkowie, itp...) znają jego poprawne działanie.

Sprawdzić, czy wszystkie urządzenia zapinające i zaczepowe fotelika do ramy/samochodu/podstawki/spacerówki (i odwrotnie) są prawidłowo załączone, przed użyciem i w trakcie użycia.

Gdy używa się fotelik jako Travel System, stosować tylko ze stelażami lub spacerówkami Inglesina, sprawdzając zawsze poprawne zamontowanie. Gdy używa się spacerówkę, zamontować fotelik tylko w pozycji zwróconej w kierunku mamy.

Fotelik samochodowy Huggy Multifix jest także zgodny z normą EN12790, a więc może być używany jako leżacek do użytku domowego.

UŻYWANIE FOTELIKA SAMOCHODOWEGO HUGGY MULTIFIX W SAMOCHODZIE

● YES ● NO ● NOT RECOMMENDED



Nie używać fotelika ustawionego w pozycjach lub konfiguracjach innych, niż wskazane w niniejszej instrukcji obsługi.



UWAGA! Ustawić system samochodowy Huggy Inglesina **TYLKO W KIERUNKU PRZECIWNYM DO KIERUNKU JAZDY**. Nie instalować nigdy na siedzeniach zwróconych w kierunku odrotnym lub ukośnym do zwykłego kierunku jazdy pojazdu.

NIEBEZPIECZEŃSTWO! Stosowanie systemu samochodowego Huggy Inglesina **NIE JEST DOZWOLONE NA SIEDZENIACH WYPOSAŻONYCH W PRZEDNI AIRBAG!** Upewnić się, czy siedzenia odchylane są zablokowane w pozycji pionowej zgodnie ze wskazaniami konstruktora samochodu.

Nie pozostawiać w kabine pojazdu swobodnych przedmiotów lub bagażu i upewnić się, że są one stale bezpiecznie przymocowane lub pilnowane. W przypadku nieszczęśliwego wypadku, jeżeli pozostawione są one swobodnie, mogłyby spowodować poranienie.

Gdy używa się fotelika samochodowy Huggy Multifix w połączeniu z bazami Huggy SHP lub Huggy Isofix, przed zainstalowaniem przeczytać odnoszące się instrukcje.

Gdy używa się foteliki samochodowe Huggy SHP i Multifix same lub w połączeniu z bazą Huggy SHP, nie montować fotelików i/lub bazy do samochodu używając miejsc przeciągania pasów inne od tych wskazanych w niniejszych instrukcjach. Punkty przeciągania/mocowania pasów bezpieczeństwa są wyróżnione specjalnymi wskazania niebieskiego koloru.

Sprawdzić, czy wszystkie pasy są zawsze zapięte i naciągnięte. Sprawdzać okresowo sprawność zamocowania pasów fotelika.

W czasie jazdy wszyscy podróżujący w pojeździe winni nosić pasy bezpieczeństwa, zgodnie z normami obowiązującymi w kraju użytkownika: w razie nieszczęśliwego wypadku, pomimo prawidłowego stosowania fotelika, mogłyby oni niechcący być przyczyną poranienia dziecka.

Nie wyjmować nigdy dziecka z fotelika, gdy pojazd jest w ruchu; w przypadku konieczności zatrzymać się możliwie jak najszybciej w miejscu bezpiecznym.

Sprawdzić, czy wzdłużna oś fotelika jest zawsze równoległa do kierunku jazdy.

Nie pozostawiać w kabine pojazdu swobodnych przedmiotów lub bagażu i upewnić się, że są one stale bezpiecznie przymocowane lub pilnowane. W przypadku nieszczęśliwego wypadku, jeżeli pozostawione są one swobodnie, mogłyby spowodować poranienie.

Sprawdzić, czy pasy ze sprężkami nie są skrócone i nie są przytrzaśnięte drzwiczkami samochodu lub ruchomymi częściami siedzeń.

Samochód należy prowadzić ostrożnie i przepisowo: fotelik jest skutecznym urządzeniem przytrzymującym, lecz sam nie jest w stanie dostatecznie uchronić od poważnych porażeń w przypadku silnych zderzeń. Należy zawsze pamiętać, że nawet na niskiej prędkości wypadki drogowe mogą być niezwykle niebezpieczne dla wszystkich pasażerów pojazdu. Fotelik winien być zawsze przypięty do siedzenia, nawet jeśli nie ma w nim dziecka.

Doradza się, by lżejsi pasażerowie podróżowali na tylnych siedzeniach, a ciężsi na przednich.

Wnętrze samochodu może silnie nagrzewać się pod działaniem bezpośredniego światła słonecznego Dlatego doradzamy, gdy fotelik nie jest używany, nakrywać go płachtą, chroniącą komponenty od przegrzania.

W czasie długich podróży należy często urządzać postoje, gdyż dziecko bardzo łatwo się męczy.

UŻYWANIE FOTELIKA SAMOCHODOWEGO HUGGY MULTIFIX NA STELAŻACH I SPACERÓWKACH INGLESINA

Używać tylko ze stelażami i spacerówkami Inglesina specjalnie przygotowanymi i wyposażonymi w zaczep Easy Clip. W przypadku wątpliwości konsultować stronę inglesina.com lub zwrócić się do Autoryzowanego Sprzedawcy lub do Serwisu Klientów Inglesina.

Czytać uważnie instrukcje dotyczące używania stelaża/spacerówki, gdy zostaną zamontowane gondola/siedzisko/fotelik samochodowy.

Nigdy nie umieszczać produktu w pobliżu schodów lub stopni.

Używać tylko na powierzchni płaskiej, stabilnej i suchej. Nie zostawiać spacerówki/wózka na pochylonej powierzchni z dzieckiem w środku, nawet jeśli włączony jest hamulec. Skuteczność hamulców jest ograniczona przy wysokich nachyleniach.

Nie wchodzić lub schodzić po schodach lub po schodach ruchomych z dzieckiem w spacerówce/foteliku samochodowym/gondoli.

Nie otwierać, nie zamykać ani nie demontować produktu z dzieckiem w środku.

Zwrócić jednakże szczególną uwagę podczas wykonywania tych czynności, kiedy dziecko jest w pobliżu.

Nie zostawiać dziecka w spacerówce/foteliku samochodowym/gondoli, gdy podróżuje się innymi środkami transportowymi.

UŻYWANIE HUGGY MULTIFIX JAKO FOTELIKA DO UŻYTKU DOMOWEGO

UWAGA! Ten fotelik nie jest zaprojektowany do długich okresów snu.

UWAGA! Ten odchylany fotelik nie zastępuje kołyski lub łóżeczka. Gdy Wasze dziecko chce spać lepiej używać kołyski lub łóżeczka.

UWAGA! Nie używać, gdy dziecko jest w stanie samo siedzieć.

TRADYCYJNA GWARANCJA KLIENTA

Nie używać części wymiennych lub akcesoriów nie dostarczonych i/lub nie zatwierdzonych przez L'Inglesina Baby.

Ewentualne szkody spowodowane użyciem akcesoriów nie dostarczonych i/lub nie zatwierdzonych przez L'Inglesina Baby, takie jak siedzenia, zaczepy na torby, osłony przed deszczem, platformy do spacerówek, itp... nie będą objęte warunkami naszej gwarancji.

Nigdy nie modyfikować i nie interweniować na komponentach mechanicznych fotelika samochodowego Huggy Multifix; istnieje niebezpieczeństwo, że nie będzie możliwe zapewnienie bezpiecznego zamontowania. Ewentualne modyfikacje wprowadzone do produktów zwalniają L'Inglesina Baby od wszelkiej odpowiedzialności.

Nie usuwać etykietek przyklejanych i przyszytych; mogłyby uczynić produkt nie zgodny z przepisami normy.

Regularnie sprawdzać systemy bezpieczeństwa, aby zapewnić doskonale, długotrwałe działanie produktu. W przypadku pojawienia się jakiegokolwiek problemu i/lub anomalii, zabrania się używania produktu. Należy szybko

skontaktować się z Autoryzowanym Sprzedawcą lub Serwisem Klientów Inglesina.

L'Inglesina Baby S.p.A. zrzeka się wszelkiej odpowiedzialności za uszkodzenia mienia lub obrażenia osób z powodu niewłaściwego i/lub nieprawidłowego użycia wyrobu.

L'Inglesina Baby S.p.A. celem ulepszenia swych produktów, zastrzega sobie prawo unowocześnień i/lub modyfikacji każdego elementu technicznego bądź estetyki, bez uprzedniego powiadomienia.

Nie stosować fotelika bez pokrycia z tkaniny; pokrycie to nie wolno wymieniać na inne, nie zatwierdzone przez producenta, ponieważ jest ono nieodłączną częścią samego fotelika.

Zwracać uwagę na bezpieczeństwo dziecka, gdy działamy na ruchome części fotelika.

ZALECANIA DO CZYSZCZENIA I KONSERWACJI PRODUKTU

Nigdy nie forsować mechanizmów lub ruchomych części; w razie wątpliwości najpierw skontrolować instrukcję.

Przechowywać produkt w suchym miejscu.

Chronić produkt przed czynnikami atmosferycznymi, wodą, deszczem lub śniegiem; ponadto długotrwałe wystawienie na słońce może spowodować zmiany koloru wielu materiałów.

Czyścić części plastikowe i metalowe wilgotną ściereczką lub lekkim detergentem; nie używać rozpuszczalników, amoniaku lub benzyny.

Dokładnie wysuszyć części metalowe po ewentualnym kontakcie z wodą, w celu uniknięcia powstania rdzy.

Zalecamy prać pokrycie oddzielnie od innych artykułów.

Okresowo odświeżać części z tkaniny miękką szcztoką do ubrań.

Przestrzegać przepisy prania pokrycia z tkaniny przedstawione na odpowiednich etykietkach.



Prać ręcznie w zimnej wodzie



Nie wybielać



Nie suszyć mechanicznie



Suszyć na płasko w cieniu



Nie prasować



Nie prać na sucho

Nie odwirowywać

Przed użyciem lub przed przechowywaniem wysuszyć dokładnie pokrycie z tkaniny.

Aby zapobiec ewentualnego powstawania pleśni, zaleca się okresowo przewietrzać gondolę. W szczególności oddzielić pokrycie z tkaniny od struktury i przetrzeć dno szatką.

UWAGA! Pasów nie należy nigdy prać, lecz tylko czyścić szmatką i łagodnym detergentem.

INSTRUKCJE

FOTELIK SAMOCHODOWY HUGGY MULTIFIX

rys. 1

H1 Rączka

H2 Przyciski regulacji rączki

H3 Przycisk czerwony odblokowania pasów

H4 Poduszka redukcyjna

H5 Daszek przeciwsłoneczny

H6 Prowadnica tylna pasów

H7 Dźwignia tylna odcepienia

BAZA HUGGY SHP

rys. 2

BAZA HUGGY ISOFIX

rys. 3

I1 Wskaźniki czerwony/zielony zamontowania bazy do siedzenia samochodowego

I2 Łączniki Isofix

I3 Dźwignia zwalniania

REGULACJA RĄCZKI

rys. 4 Aby regulować rączkę fotelika (**H1**), przycisnąć jednocześnie dwa przyciski (**H2**) i obrócić ją w żadaną pozycję. Po ustawieniu rączki w pozycji upewnić się, czy dwa przyciski (**H2**) wyszły kompletnie na zewnątrz.

rys. 5 Rączka fotelika może być regulowana w 4 różne pozycje:

a) transport

b) pośrednia

c) stabilność

d) samochód

Aby uzyskać konfigurację "samochód", obrócić rączkę w pozycje najbardziej wysuniętą.

REGULACJA PASÓW BEZPIECZEŃSTWA

rys. 6 Poluzować pasy naciskając na regulator (**A**) i jednocześnie naciągnąć je wewnątrz fotelika. Posadzić dziecko w foteliku z pleckami i nóżkami kompletnie stykającymi się z siedziskiem.

rys. 7 Sprawdzić, czy pasy są włożone w zaczepy na wysokości ramion (**B**) lub zaraz nad nimi.

rys. 8 Jeżeli pozycja nie jest poprawna, wyciągnąć pasy z tyłu fotelika i włożyć je w drugą parę zaczepów; używać zawsze zaczepy na tej samej wysokości.

rys. 9 Złożyć dwie końcówki (**C**) i włożyć je w klamrę (**D**) aż do usłyszenia KLIK zablokowania. Sprawdzić poprawne zamknięcie pociągając końcówki pasów.

rys. 10 Umieścić pasy, tak aby przylegały do ciała dziecka, pociągając ich końcówkę na regulatorze (**A**). Nie powinna istnieć możliwość przesunięcia palca między pasami i ciałem dziecka. Do ich poluzowania, patrz Rys. 6.

rys. 11 Do zwolnienia pasów, przycisnąć czerwony przycisk (**H3**).

UŻYWANIE REDUKTORA

rys. 12 Fotelik jest wyposażony w poduszkę redukcyjną (**H4**) stosowaną dla dzieci do około 3 miesięcy życia. Gdy używa się reduktor upewnić się, czy pasy są umieszczone w najniższych zaczepach oparcia.

UŻYWANIE DASZKA PRZECIWSŁONECZNEGO

rys. 13 Fotelik jest wyposażony w regulowany daszek przeciwsłoneczny (**H5**). Aby go zamontować, włożyć końcówkę (**E**) w specjalną szczelinę (**F**) tak, aby tył z tkaniny przylegał do oparcia fotelika. Aby go wyregulować wystarczy ustawić go w żądanej pozycji.

Aby zdjąć daszek przeciwsłoneczny (**H5**), wyciągnąć go energicznie ze struktury.

UWAGA: daszek przeciwsloneczny nie moze byc uzywany do podnoszenia fotelika: niebezpieczenstwo oderwania.

PIELĘGNACJA I KONSERWACJA

Zaleca się zdejmwować okresowo tapicerkę do jej poprawnej konserwacji.

rys. 14 Ustawić rączkę (H1) w pozycji najbardziej cofniętej; odciąpnąć tapicerkę od struktury zwalniając górne haki (G) i dolne (H) z ich zaczepów.

rys. 15 Wyciągnąć ochraniacze z pasów.

rys. 16 Wyciągnąć pasy ze swoich zaczepów i następnie zdjąć całą tapicerkę.

INSTALOWANIE W SAMOCHODZIE BEZ BAZY

Sprawdzić, czy na siedzeniu samochodowym nie ma przedmiotów, które mogą uniemożliwić poprawne oparcie fotelika samochodowego Huggy Multifix.

Sprawdzić, czy oparcie jest w pozycji pionowej i czy siedzenie, gdzie ma się zamiar zainstalować fotelik **NIE JEST WYPOSAŻONE W PRZEDNI AIRBAG**.

Zainstalować system samochodowy Inglesina wyłącznie **W KIERUNKU PRZECIWNYM DO KIERUNKU JAZDY**.

rys. 17 Obrócić rączkę (H1) w pozycję jak najbardziej wysuniętą. Po ustawieniu rączki w pozycji upewnnić się, czy dwa przyciski (H2) wyszły kompletnie na zewnątrz.

rys. 18 Przeciągnąć dolny odcinek (K) samochodowego pasa bezpieczeństwa, poprzez boczne zaczepy (I).

rys. 19 Zapiąć poprawnie samochodowy pas bezpieczeństwa.

rys. 20 Przeciągnąć ukośny odcinek (L) samochodowego pasa bezpieczeństwa, poprzez tylną prowadnicę (H6).

UWAGA: upewnnić się, czy pasy są dobrze napięte i nie są skrócone. Tylko w ten sposób uzyska się doskonałe zamontowanie systemu samochodowego Huggy Inglesina.

INSTALOWANIE W SAMOCHODZIE Z BAZĄ

Sprawdzić, czy na siedzeniu samochodowym nie ma przedmiotów, które mogą uniemożliwić poprawne oparcie bazy samochodowej na siedzeniu.

Sprawdzić, czy oparcie jest w pozycji pionowej i czy siedzenie, gdzie ma się zamiar zainstalować bazę samochodową **NIE JEST WYPOSAŻONE W PRZEDNI AIRBAG**.

BAZA HUGGY SHP

Zainstalować w samochodzie bazę Huggy SHP konsultując odnoszący się podręcznik.

rys. 21 Zamontować fotelik samochodowy Huggy Multifix do bazy Huggy SHP wyłącznie **W KIERUNKU PRZECIWNYM DO KIERUNKU JAZDY**, aż do usłyszenia obu KLIK wykonanego zamontowania.

UWAGA: upewnnić się, czy fotelik jest poprawnie zamontowany z obu boków.

rys. 22 Obrócić rączkę fotelika (H1) w pozycję najbardziej wysuniętą. Po ustawieniu rączki w pozycji upewnnić się, czy dwa przyciski (H2) wyszły kompletnie na zewnątrz.

rys. 23 Przeciągnąć ukośny odcinek (L) samochodowego pasa bezpieczeństwa, poprzez tylną prowadnicę (H6).

UWAGA: upewnnić się, czy pasy są dobrze napięte i nie są skrócone. Tylko w ten sposób uzyska się doskonałe zamontowanie systemu samochodowego Huggy Inglesina.

ZDEJMOWANIE BAZY HUGGY SHP

rys. 24 Obrócić rączkę fotelika (H1) w pozycję pionową. Po wyjęciu ukośnego odcinka pasa bezpieczeństwa z prowadnicy tylnej (H6), nacisnąć na dźwignię fotelika (H7) i jednocześnie podnieść go z bazy Huggy SHP chwytając go za rączkę.

BAZA HUGGY ISOFIX

Zainstalować bazę Huggy Isofix konsultując odnoszący się

podręcznik.

rys. 25 Zainstalować fotelik samochodowy Huggy Multifix na bazie Huggy Isofix, aż do usłyszenia z obu boków, KLIK wykonanego zamontowania.

rys. 26 Poprawne zamontowanie fotelika samochodowego Huggy Multifix nastąpi, gdy specjalne wskaźniki (I1) od CZERWONEGO staną się ZIELONE. Sprawdzić, czy fotelik jest poprawnie zamontowany, próbując podnieść go.

UWAGA: jeżeli łączniki Isofix bazy (I2) nie są poprawnie zamontowane, system samochodowy Huggy Inglesina nie pozwoli na poprawną instalację fotelika samochodowego Huggy Multifix na bazie, dlatego też nie należy forsować jego zamontowania.

rys. 27 Po zamontowaniu fotelika samochodowego Huggy Multifix na bazie, przycisnąć jednocześnie dwa przyciski (H2) i obrócić rączkę fotelika w pozycję najbardziej wysuniętą. Upewnnić się, czy dwa przyciski (H2) wychodzą kompletnie na zewnątrz po ustawieniu rączki w pozycji.

rys. 28 Nacisnąć dźwignię zwalniającą (I3) aby odblokować pierwsze urządzenie zatrzymujące bazy samochodowej. Następnie popchnąć bazę z fotelikiem w stronę siedzenia samochodowego aż do jego kompletnego oparcia.

rys. 29 Sprawdzić jeszcze raz, czy system samochodowy Huggy Inglesina został poprawnie zamontowany.

ZDEJMOWANIE BAZY HUGGY ISOFIX

rys. 30 Obrócić rączkę fotelika w pozycję pionową i naciskając na dźwignię tylną (H7) podnieść go z bazy Huggy Isofix chwytając go za rączkę.

UŻYWANIE ZE STELAŻAMI EASY CLIP INGLESINA

rys. 31 (Stelaże COMFORT / OTUTTO / DOMINO).

Do poprawnego używania stelaży Easy Clip Inglesina, konsultować odnoszące się podręczniki.

rys. 32 Otworzyć poprawnie stelaż przestrzegając odnoszące się instrukcje. Chwytać za rączkę fotelik samochodowy Huggy Multifix, umieścić go na stelażu obok sworznia centralnego, upewnnić się, czy hamulce są zawsze poprawnie włączone i czy nie ma gondoli lub nakładanego siedzenia. Następnie popchnąć do dołu fotelik aż do usłyszenia obu KLIK wykonanego zamontowania.

UWAGA: przed użyciem upewnnić się zawsze, czy fotelik jest poprawnie zamontowany.

rys. 33 Aby zdjąć fotelik nacisnąć na dźwignię tylną (H7) i jednocześnie podnosić go chwytając go za rączkę.

UŻYWANIE ZE SPACERÓWKAMI EASY CLIP INGLESINA

rys. 34 (Spacerówki ZIPPY SRIPTease/FREE – AVIO).

Do poprawnego używania spacerówek Easy Clip Inglesina, konsultować odnoszące się podręczniki.

W wersjach z siedziskiem wymiwalnym, można zamontować fotelik bezpośrednio na stelażu, po uprzednim poprawnym wyjęciu oparcia.

Zippy ST/Free: zdjąć, jeżeli się znajdują, wsporniki stabilizatory i/lub i podłokietniki, przestrzegając odnoszące się instrukcje.

Avio: zamontować specjalne adaptory, przestrzegając odnoszące się instrukcje.

rys. 35 Upewnnić się, czy hamulce są poprawnie włączone. Chwytać za rączkę fotelik samochodowy Huggy Multifix, zamontować go do spacerówki obok sworznia centralnego. Następnie popchnąć do dołu fotelik aż do usłyszenia obu KLIK wykonanego zamontowania.

UWAGA: przed użyciem upewnnić się, czy fotelik jest poprawnie zamontowany. Umieścić zawsze fotelik zwrócony w kierunku mamy.

rys. 36 Aby zdjąć fotelik nacisnąć na tylną dźwignię (H7) i jednocześnie podnosić go chwytając go za rączkę.

CATEGORII DE UTILIZARE

SCĂUNEL AUTO HUGGY MULTIFIX

SCĂUNEL AUTO HUGGY MULTIFIX +
BAZĂ HUGGY SHP

SCĂUNELUL AUTO HUGGY
MULTIFIX + BAZA HUGGY ISOFIX



- Categorie "UNIVERSALĂ".
- Scăunelul auto Huggy Multifix se fixează în mașină cu centura de siguranță în 3 puncte.



- Categorie "UNIVERSALĂ".
- Baza Huggy SHP se fixează cu centura de siguranță în 3 puncte și rămâne în mașină.
- Scăunelul auto Huggy Multifix se prinde pe baza Huggy SHP și se fixează cu centura de siguranță în 3 puncte.
- Consultați manualul de instrucțiuni al bazei Huggy SHP pentru procesul corect de instalare în mașină.



- Categorie "SEMI-UNIVERSALĂ" Class E.
- Baza Huggy Isofix se fixează în punctele de ancorare Isofix prezente între șezutul și spătarul scaunului auto și rămâne în mașină.
- Scăunelul auto Huggy Multifix se prinde de baza Huggy Isofix.
- Consultați manualul de instrucțiuni al bazei Huggy Isofix pentru procesul corect de instalare în mașină.

RO

AVERTIZĂRI



CITIȚI CU ATENȚIE INSTRUCȚIUNILE ÎNAINTE DE UTILIZAREA PRODUSULUI ȘI PĂSTRAȚI-LE PENTRU A LE CONSULTA ÎN VIITOR. SIGURANȚA COPILULUI DUMNEAVOASTRĂ POATE FI ÎN PERICOL DACĂ NU RESPECTAȚI CU ATENȚIE ACESTE INSTRUCȚIUNI. SIGURANȚA COPILULUI ESTE RESPONSABILITATEA DUMNEAVOASTRĂ. ATENȚIE! NU LĂSAȚI NICIODATĂ COPILUL NESUPRAVEGHEAT: AR PUTEA FI PERICULOS. FIȚI EXTREM DE ATENȚI CÂND UTILIZAȚI PRODUSUL.

SIGURANȚĂ

ACEST SCĂUNEL NU POATE GARANTA PROTECȚIA ÎMPOTRIVA LEZIUNILOR ÎN ORICE SITUAȚIE DAR UTILIZAREA SA ÎN MOD CORESPUNZĂTOR CONTRIBUIE LA REDUCEREA RISCULUI DE LEZIUNI ȘI LA EVITAREA DECESULUI.

Citiți complet și înțelegeți scopul produsului înainte de utilizare. Fiți foarte atenți la avertismentele subliminale. Țineți întotdeauna manualul de instrucțiuni împreună cu scăunelul; în partea posterioară este prezent un loc special pentru acest manual.

IMPORTANT: scăunelul auto Huggy Multifix este un dispozitiv de reținere omologat conform regulamentului ECE 44/04, pentru copii cu o greutate de până la 13 kg (grup 0+); când este utilizat singur sau cu baza Huggy SHP, este clasificat ca dispozitiv UNIVERSAL de reținere. Când este

utilizat cu baza Huggy Isofix este clasificat ca dispozitiv de reținere SEMI-UNIVERSAL - clasa Isofix E (ISO/R1: CRS Copil așezat în sens contrar celui de mers).

Nu utilizați scăunelul pentru copii cu o greutate mai mare de 13 kg sau ai căror umeri depășesc în înălțime fisurile superioare ale centurii. Scăunelul Huggy Multifix este proiectat pentru utilizarea în autovehicule în general și este compatibil cu majoritatea, dar nu cu toate, scaunele automobilelor.

Utilizarea în mașină a scăunelului auto Huggy Multifix singur sau împreună cu baza Huggy SHP, este prevăzută numai pentru vehiculele dotate cu centuri de siguranță în 3 puncte cu sistem de înfășurare, omologate în temeiul regulamentului UN/ECE N.16 sau al altor standarde echivalente. Verificați în manualul auto în ce poziții poate fi instalat scăunelul. În caz de dubii, contactați imediat Producătorul sau Vânzătorul autorizat.

În cazul utilizării scăunelului auto Huggy Multifix împreună cu baza Huggy Isofix, verificați pe lista atașată a mașinilor, modelele de mașini și pozițiile de utilizare indicate. Verificați compatibilitatea sistemului de reținere în conformitate cu ceea ce este descris în manualul de utilizare și întreținere al mașinii dumneavoastră.

PERICOL DE CĂDERE! Mișcările copilului pot determina alunecarea scăunelului. Nu poziționați niciodată scăunelul pe suprafețe înalte precum mese, planuri de lucru, paturi, etc. **PERICOL DE SUFOCARE!** Scăunelul s-ar putea răsturna dacă este poziționat pe suprafețe moi și poate determina sufocarea copilului. Nu așezați niciodată scăunelul pe paturi, canapele sau alte suprafețe moi.

Nu utilizați scăunelul auto Huggy Multifix după 5 ani de la data de producție indicată pe produs; din cauza procesului natural de învechire a materialelor ar putea să nu mai fie conformă legislației.

Nu utilizați sistemul auto Huggy Inglesina dacă:

- dacă a suferit un accident, chiar și ușor. Ar putea să fi suferit daune invizibile. Sistemul auto trebuie înlocuit cu unul nou

- pentru a menține nivelul de siguranță.
- este deteriorat, nu posedă instrucțiuni de utilizare sau unele componente. Contactați imediat Vânzătorul autorizat sau Serviciul Clienți Inglesina.
- este second-hand. Este posibil să fi înregistrat daune structurale extrem de periculoase.

Verificați prinderea corectă a tuturor componentelor sistemului auto Huggy Inglesina înainte de orice călătorie și/sau dacă vehiculul a fost supus unor controale periodice, operațiuni de întreținere, curățare. Alte persoane ar fi putut manipula și/sau desprinde sistemul auto Huggy Inglesina și s-ar putea să nu-l fi re poziționat corect precum este prevăzut de instrucțiuni.

Evitați introducerea degetelor în mecanisme.

Nou-născuți prematuri: pentru copiii născuți după o perioadă de gestație de mai puțin de 37 de săptămâni se pot înregistra riscuri. Acești nou-născuți pot manifesta dificultăți respiratorii în timp ce sunt așezați în scaunul auto. Vă recomandăm să vă adresați medicului Dvs sau personalului medical în măsură să controleze copilul și să vă recomande scaunul auto sau căruciorul auto potrivite pentru copil înainte de a părăsi spitalul după naștere.

CENTURI DE SIGURANȚĂ

ATENȚIE! Asigurați întotdeauna copilul cu centurile de siguranță ale scaunelului (inclusiv pe timpul transportului de mână).

Utilizați pernuța în cazul copiilor foarte mici astfel încât centurile să se poată fixa în mod corespunzător în jurul copilului.

PERICOL DE ȘTRANGULARE! Copilul poate să se ștrânguleze dacă centurile sunt foarte slăbite. Nu lăsați niciodată copilul în scaunul dacă centurile sunt slăbite sau desfăcute.

Copiii Dumneavoastră trebuie să fie îmbrăcați astfel încât să nu aibă un contact direct cu centurile de siguranță și cu cataramele.

În cazul în care operațiunile de fixare și înlăturare pe șasiu/cărucior sunt efectuate cu copilul pe scaunul, asigurați-vă ca acesta să fie corect strâns cu centurile de siguranță corespunzătoare. Operațiunile efectuate cu copilul pe scaunul vor fi mai dificile. Fiți foarte atenți atunci când introduceți și scoateți scaunelul de pe șasiu/cărucior, verificând să nu se fi prins copilul sau hăinuțele sale în cărucior.

UTILIZARE ȘI INSTALARE

UTILIZAREA ȘI MONTAREA INCORECTE POT PUNE ÎN PERICOL VIAȚA COPILULUI. SCAUNELUL TREBUIE SĂ FIE MONTAT RESPECTÂND CU ATENȚIE INSTRUCȚIUNILE FURNIZATE. NERESPECTAREA ACESTOR AVERTIZĂRI ȘI A INSTRUCȚIUNILOR POATE CAUZA CONSECINȚE GRAVE SIGURANȚEI COPILULUI DUMNEAVOASTRĂ.

Verificați înainte de asamblare ca produsul și toate componentele sale să nu prezinte daune datorate transportului. În acest caz produsul nu trebuie utilizat și va trebui ținut departe de copii.

Pentru siguranța copilului dumneavoastră, înainte de a utiliza produsul, înlăturați și eliminați toate pungile din plastic și elementele ce fac parte din ambalaj și nu le lăsați la îndemâna nou-născuților și copiilor.

Nu utilizați produsul dacă nu ați fixat și reglat corect toate componentele.

Operațiunile de montare, demontare și reglare trebuie să fie efectuate numai de către persoane adulte. Asigurați-vă că persoanele care utilizează produsul (dădacă, bunici, etc. ...) cunosc funcționarea corectă a acestuia.

Controlați că toate dispozitivele de închidere și de prindere a scaunelului de scaun/automobil/structura de baza/cărucior (și invers) sunt corect activate înainte și pe parcursul utilizării. Când scaunelul este utilizat ca Travel System, folosiți numai

șasiuri sau cărucioare Inglesina, verificând întotdeauna dacă sunt prinse corect. Când este utilizat căruciorul, montați scaunelul numai în poziția cu fața spre mamă.

Scaunelul auto Huggy Multifix este în conformitate și cu standardul EN12790 și poate fi utilizat prin urmare ca șezlong în casă.

UTILIZAREA SCAUNELULUI AUTO HUGGY MULTIFIX ÎN MAȘINĂ

● YES ● NO ● NOT RECOMMENDED

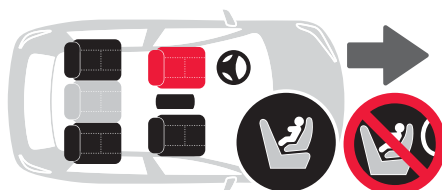

Nu utilizați scaunelul în poziții sau configurații diferite de cele indicate în acest manual de instrucțiuni.



ATENȚIE! Poziționați sistemul auto Huggy Inglesina **NUMAI ÎN SENS CONTRAR CELUI DE MERS**. Nu îl instalați niciodată pe scaune întoarse în direcția opusă sau transversal în sensul comun de mers al vehiculului.

PERICOL! Utilizarea sistemului auto Huggy Inglesina **NU ESTE ADMISĂ PE SCAUNELE DOTATE CU AIRBAG FRONTALI!**

Asigurați-vă că scaunele cu spătar rabatabil sunt blocate în poziție verticală în conformitate cu indicațiile producătorului mașinii.

Evitați să lăsați obiecte sau bagaje libere în interiorul automobilului și asigurați-vă că sunt întotdeauna bine fixate. În caz de accidente, dacă sunt lăsate libere, pot cauza leziuni. Când scaunelul este utilizat împreună cu bazele Huggy SHP sau Huggy Isofix, înainte de instalare citiți atent instrucțiunile aferente.

Când scaunele auto Huggy SHP sau Multifix sunt utilizate singure sau în combinație cu baza Huggy SHP, nu prindeți scaunele și/sau baza auto utilizând treceri ale centurilor diferite de cele indicate în aceste instrucțiuni. Punctele de trecere/ancorare ale centurilor de siguranță sunt subliniate prin indicații adecvate de culoare bleu.

Controlați că toate centurile sunt întotdeauna prinse și în tensiune. Controlați periodic eficiența prinderii centurilor scaunului.

Pe timpul deplasării automobilului, toți ocupanții acestuia trebuie să aibă centurile de siguranță prinse, potrivit prevederilor normelor în vigoare în țara unde se utilizează: în caz de accidente, chiar dacă scaunul a fost utilizat în mod corect, pot fi cauzate în mod neașteptat leziuni copilului.

Nu luați niciodată copilul din cărucior când vehiculul este în mișcare; în caz de nevoie opriți cât mai repede într-un loc singur.

Controlați că axul longitudinal al scaunului este întotdeauna paralel la direcția de mers a automobilului.

Evitați să lăsați obiecte sau bagaje libere în interiorul automobilului și asigurați-vă că sunt întotdeauna bine fixate. În caz de accidente, dacă sunt lăstate libere, pot cauza leziuni. Verificați că centurile cu cataramă nu sunt răsucite și că nu rămân prinse în portiera automobilului sau în alte părți mobile ale scaunelor.

Adoptați un comportament de conducere a automobilului prudent și responsabil: scaunul este un mijloc de transport efice, dar singur nu este suficient pentru a evita grave leziuni în caz de loviturii violente. Amintiți-vă întotdeauna că și în caz de viteză redusă, accidente pot fi extrem de periculoase pentru toți ocupanții vehiculului.

Mentțineți scaunul întotdeauna prins de scaunul automobilului, chiar și atunci când nu copilul nu se află în scaun.

Se recomandă ca pasagerii cu o greutate mai redusă să ocupe scaunele posteriore iar cei cu greutate mai ridicată să ocupe scaunele anterioare.

Interiorul automobilului poate deveni foarte cald atunci când automobilul staționează la soare. Se recomandă așadar acoperirea scaunului, atunci când nu este utilizat, cu o husă pentru a evita supraîncălzirea componentelor sale.

În cazul unor călătorii lungi efectuați opriri frecvente deoarece copilul obosește foarte ușor.

UTILIZAREA SCAUNELUI AUTO HUGGY MULTIFIX PE ȘASIURI ȘI CĂRUCIOARE INGLESINA

Utilizați produsul numai cu șasiuri și cărucioare pentru mașină Inglesina, proiectate special și dotate cu sistem de prindere Easy Clip. În caz de dubii consultați site-ul inglesina.com sau adresați-vă Vânzătorului Autorizat sau Serviciul de Asistență pentru Clienți Inglesina.

Citiți cu atenție instrucțiunile referitoare la utilizarea șasiului/căruciorului când se vor fixa landoul/scaunul/scaunului auto pentru mașină.

Nu amplasăți niciodată produsul în apropierea scârilor sau treptelor.

Utilizați produsul numai pe o suprafață plană, stabilă și uscată.

Nu lăsați căruciorul/landoul pe o suprafață înclinată când copilul se află în cărucior, chiar dacă frâna este acționată. Eficiența sistemului de frânare este limitată în cazul suprafețelor cu înclinare semnificativă.

Nu urcați sau coborâți scări sau nu folosiți scările mobile cu copilul în cărucior/scaun auto/landou.

Nu efectuați operațiuni de deschidere, închidere sau demontare a căruciorului când copilul se află în cărucior.

Fiți foarte atenți când efectuați aceste operațiuni și copilul se află în apropiere.

Nu lăsați copilul în cărucior/scaunul auto/landou când călătoriți cu alte mijloace de transport.

UTILIZARE HUGGY MULTIFIX CA SCAUNEL PENTRU UZ ÎN CASĂ

ATENȚIE! Acest scaunel nu este proiectat pentru perioade îndelungate de somn.

ATENȚIE! Acest scaunel înclinat nu înlocuiește un landou sau un pat. Când copilul dumneavoastră trebuie să doarmă, ar fi mai bine să utilizați un landou sau un pat.

ATENȚIE! Nu-l utilizați când copilul este capabil să stea singur în șezut.

GARANȚIA CONVENȚIONALĂ A PRODUCĂTORULUI

Nu utilizați piese de schimb sau accesorii care nu sunt furnizate și/sau aprobate de L'Inglesina Baby.

Eventualele daune cauzate de utilizarea de accesorii ce nu sunt furnizate și/sau aprobate de L'Inglesina Baby, cum ar fi scaunele, sisteme de prindere pentru borsete, învelitori contra ploii, platforme pentru cărucioare, etc. ... nu vor fi acoperite de condițiile garanției noastre.

Nu modificați și nu operați asupra componentelor mecanice ale scaunului auto Huggy Multifix; există pericolul de a pierde garanția unei prinderi sigure.

Eventualele modificări aduse produselor exonerează L'Inglesina Baby de orice responsabilitate.

Nu înlăturați etichetele adezive și cusute; ar putea face produsul neconform în temeiul legislației.

Verificați cu regularitate dispozitivele de siguranță pentru a vă asigura de funcționarea lor corectă în timp. În cazul în care există probleme și/sau anomalii de orice fel, utilizarea căruciorului este interzisă. Contactați imediat Vânzătorul Autorizat sau Serviciul de Asistență Clienți Inglesina.

L'Inglesina Baby S.p.A. neagă orice responsabilitate pentru daune cauzate lucrurilor sau persoanelor ce derivă din utilizarea inadecvată și/sau incorectă a instrumentului.

L'Inglesina Baby S.p.A. pentru a-și îmbunătăți produsele își rezervă dreptul de actualizare și/sau modificare a oricărui detaliu tehnic sau estetic fără vreo informare anterioară.

Nu utilizați scaunul fără căptușeala din țesătură; această căptușeală nu poate fi înlocuită cu una neaprobă de către producător deoarece reprezintă parte integrantă a scaunului.

Fiți atenți la siguranța copilului atunci când acționați asupra părților mobile ale mijlocului de transport.

SFATURI PENTRU CURĂȚAREA ȘI ÎNȚETINEREA PRODUSULUI

Nu forțați niciodată mecanismele sau componentele mobile; în caz de dubii, verificați mai întâi instrucțiunile.

Păstrați produsul într-un loc uscat.







Protejați produsul de agenții atmosferici, apă, ploaie sau zăpadă; de asemenea expunerea continuă și prelungită la soare ar putea cauza schimbări de culoare la multe din materiale.

Curățați componentele din plastic și din metal cu o cârpă umedă sau cu un detergent delicat; nu utilizați solvenți, amoniac sau benzină.

Uscați atent componentele din metal după un eventual contact cu apa, pentru a evita formarea de rugină.

Vă sfătuim să spălați căptușeala separat de celelalte articole. Împropățați periodic părțile din material textil cu o perie moale pentru haine.

Respectați regulile de spălare a căptușelii textile prezentate pe etichetele aferente.

	Spălați cu mâna în apă rece
	Nu înălbiți
	Nu uscați mecanic
	Uscați produsul la umbră
	Nu călcați
	Nu folosiți spălarea uscată
	Nu centrifugați

Uscați perfect căptușeala din material textil, înainte de a o utiliza sau de a o strânge.

Pentru a preveni eventuala formare de mucegai, vă sfătuim să aerisiți periodic landoul. În special, separați căptușeala textilă de structură și treceți o cârpă uscată pe fund.

ATENȚIE! Centurile nu trebuie spălate niciodată, ci doar curățate cu o lavetă și un detergent delicat.

INSTRUCȚIUNI

SCĂUNEL AUTO HUGGY MULTIFIX

fig. 1

- H1 Mâner
- H2 Butoane de reglare a mânerului
- H3 Buton roșu pentru deblocarea centurilor
- H4 Suport
- H5 Capotină parasolar
- H6 Ghid centură posterioară
- H7 Manetă posterioară de desprindere

BAZĂ HUGGY SHP

fig. 2

BAZĂ HUGGY ISOFIX

fig. 3

- I1 Indicatoare roșu/verde de prindere a bazei pe scaunul auto
- I2 Conectoare Isofix
- I3 Manetă de eliberare

REGLAREA MÂNERULUI

fig. 4 Pentru a regla mânerul scăunelului (H1), apăsați în același timp cele două butoane (H2) și rotiți-l în poziția dorită. Asigurați-vă că cele două butoane (H2) ies complet în afară, odată ce mânerul a fost așezat în poziție.

fig. 5 Mânerul scăunelului poate fi reglat în 4 poziții diferite:

- a) transport
- b) intermediar
- c) stabilitate
- d) auto

Pentru a obține configurația "auto", rotiți mânerul în poziția cea mai avansată.

REGLAREA CENTURILOR DE SIGURANȚĂ

fig. 6 Slăbiți centurile apăsând în corespondență regulatorul (A) și în același timp trageți-le în interiorul scăunelului. Așezați copilul în scăunel cu spatele și picioarele în contact complet cu șezutul.

fig. 7 Verificați ca centurile să fie introduse în bucle la înălțimea umerilor (B) sau imediat deasupra.

fig. 8 Dacă poziția nu este corectă scoateți centurile prin spatele scăunelului și reintroduceți-le în al doilea rând de bucle; utilizați întotdeauna buclele la aceeași înălțime.

fig. 9 Suprapuneți cele două capete (C) și introduceți-le în catarama (D) până auziți CLICK-UL de blocare. Verificați închiderea corectă, trăgând de extremitățile centurilor.

fig. 10 Lipiți centurile de corpul copilului, trăgându-le extremitatea pe regulatorul (A). Nu trebuie să fie posibilă

introducerea unui deget între centuri și corpul copilului. Pentru a le slăbi, a se vedea Fig. 6.

fig. 11 Pentru a elibera centurile, apăsați butonul roșu (H3).

UTILIZAREA SUPTULUI

fig. 12 Scăunelul este dotat cu un suport (H4) ce trebuie utilizat pentru copii de până la circa 3 luni. Când utilizați suportul, asigurați-vă că centurile sunt poziționate în buclele cele mai joase ale spătarului.

UTILIZAREA CAPOTINEI PARASOLAR

fig. 13 Scăunelul este dotat cu o capotină parasolar reglabilă (H5). Pentru a o prinde, introduceți extremitatea (E) în orificiul aferent (F) și lipiți partea posterioară din material pe spătarul scăunelului. Pentru a o regla, este suficient să o așezați în poziția dorită.

Pentru a înlătura capotina parasolar (H5), trageți-o hotărât de pe structură.

ATENȚIE: capotina parasolar nu trebuie utilizată pentru a ridica scăunelul: pericol de desprindere.

ÎNGRIJIRE ȘI ÎNTREȚINERE

Vă sfătuim să înlăturați periodic căptușeala pentru o întreținere corectă.

fig. 14 Aduceți mânerul (H1) în poziția cea mai înapoiată; desprindeți căptușeala de pe structură eliberând cârligele superioare (G) și inferioare (H) din locașurile lor.

fig. 15 Scoateți dispozitivele de protecție de pe centuri.

fig. 16 Scoateți centurile din buclele aferente și înlăturați apoi toată căptușeala.

INSTALAREA ÎN MAȘINĂ FĂRĂ BAZĂ

Verificați ca pe scaunul auto să nu fie prezente obiecte care ar putea împiedica sprijinirea corectă a scăunelului auto Huggy Multifix.

Verificați ca spătarul să fie în poziție verticală și ca scaunul pe care se va instala scăunelul SĂ NU FIE DOTAT CU AIRBAG FRONTAL.

Instalați sistemul auto Inglesina numai în SENS CONTRAR CELUI DE MERS.

fig. 17 Rotiți mânerul (H1) în poziția cea mai avansată. Asigurați-vă că cele două butoane (H2) ies în afară complet, o dată ce mânerul este așezat în poziție.

fig. 18 Treceți segmentul inferior (K) al centurii de siguranță a mașinii, prin locașurile laterale (I).

fig. 19 Prindeți centura de siguranță a mașinii, corect.

fig. 20 Treceți segmentul în diagonală (L) al centurii de siguranță a mașinii, prin ghidul posterior (H6).

ATENȚIE: asigurați-vă că centurile sunt bine întinse și că nu sunt rulate. Numai astfel veți obține ancorarea perfectă a sistemului auto Huggy Inglesina.

INSTALAREA ÎN MAȘINĂ CU BAZĂ

Verificați ca pe scaunul auto să nu fie prezente obiecte care ar putea împiedica sprijinirea corectă a bazei auto pe scaun. Verificați ca spătarul să fie în poziție verticală și ca scaunul pe care se va instala baza auto **SĂ NU FIE DOTAT CU AIRBAG FRONTAL.**

BAZĂ HUGGY SHP

Instalați baza Huggy SHP în mașină consultând manualul dedicat.

fig. 21 Prindeți scaunul auto Huggy Multifix pe baza Huggy SHP numai în **SENS CONTRAR CELUI DE MERS**, până când auziți amândouă CLICK-URILE de prindere.

ATENȚIE: asigurați-vă că scaunul este prins corect în amândouă părțile.

fig. 22 Rotiți mânerul scaunului (H1) în poziția cea mai avansată. Asigurați-vă că cele două butoane (H2) ies în afară complet, o dată ce mânerul este așezat în poziție.

fig. 23 Treceți segmentul în diagonală (L) al centurii de siguranță a mașinii, prin ghidul posterior (H6).

ATENȚIE: asigurați-vă că centurile sunt bine întinse și că nu sunt rulate. Numai astfel veți obține ancorarea perfectă a sistemului auto Huggy Inglesina.

ÎNLĂTURAREA BAZEI HUGGY SHP

fig. 24 Rotiți mânerul scaunului (H1) în poziție verticală. După ce ați înlăturat segmentul în diagonală al centurii de siguranță din ghidul posterior (H6), acționați asupra manetei scaunului (H7) și în același timp ridicați-l de pe baza Huggy SHP, prinzându-l de mâner.

BAZĂ HUGGY ISOFIX

Instalați baza Huggy Isofix în mașină consultând manualul dedicat.

fig. 25 Instalați scaunul auto Huggy Multifix pe baza Huggy Isofix, până când auziți din amândouă laturile, CLICK-UL prinderii efectuate.

fig. 26 Prinderea corectă a scaunului auto Huggy Multifix este efectuată atunci când indicatoarele aferente (I1) devin din ROȘII, VERZI. Verificați ca scaunul să fie prins corect, încercând să-l ridicați.

ATENȚIE: în cazul în care conectoarele Isofix ale bazei (I2) nu sunt prinse bine, sistemul auto Huggy Inglesina nu permite instalarea corectă a scaunului auto Huggy Multifix pe bază, prin urmare nu forțați prinderea.

fig. 27 Când scaunul auto Huggy Multifix este prins pe baza, apăsați în același timp cele două butoane (H2) și rotiți mânerul scaunului în poziția cea mai înaintată. Asigurați-vă că cele două butoane (H2) ies în afară complet, o dată ce mânerul este așezat în poziție.

fig. 28 Acționați asupra manetei de eliberare (I3) pentru a debloca primul dispozitiv de oprire a bazei auto. Împingeți apoi baza cu scaunul contra scaunului auto până la sprijinirea completă a acesteia.

fig. 29 Verificați încă o dată ca sistemul auto Huggy Inglesina să fie prins corect.

ÎNLĂTURAREA BAZEI HUGGY ISOFIX

fig. 30 Rotiți mânerul scaunului în poziție verticală și acționând asupra manetei posterioare (H7), ridicați-l de pe baza Huggy Isofix, prinzându-l de mâner.

UTILIZARE CU ȘASIURI EASY CLIP INGLESINA

fig. 31 (Șasiuri COMFORT / OTUTTO / DOMINO).

Pentru utilizarea corectă a șasiurilor Easy Clip Inglesina, consultați manualele dedicate.

fig. 32 Deschideți corect șasiul urmând instrucțiunile aferente. Prinzând scaunul auto Huggy Multifix de mâner,

așezați-l pe șasiu în dreptul pivotului central, asigurându-vă că frânele sunt activate corect întotdeauna și că nu este prezent landoul sau căruciorul. Împingeți apoi scaunul în jos, până auziți amândouă CLICK-URILE de prindere.

ATENȚIE: asigurați-vă întotdeauna că scaunul este prins corect înainte de utilizare.

fig. 33 Pentru a înlătura scaunul, acționați asupra manetei posterioare (H7) și în același timp ridicați-l prinzându-l de mâner.

UTILIZAREA CU CĂRUCIOARE EASY CLIP INGLESINA

fig. 34 (Cărucioare ZIPPY STRIPTEASE/FREE – AVIO).

Pentru utilizarea corectă a cărucioarelor Easy Clip Inglesina, consultați manualele dedicate.

În versiunile cu șezut detașabil, scaunul poate fi prins direct pe șasiu, după ce ați înlăturat corect spătarul.

Zippy ST/Free: înlăturați suporturile stabilizatoare și/ sau husele pentru brațe dacă sunt prezente, urmând instrucțiunile aferente.

Avio: prindeți adaptoarele dedicate, urmând instrucțiunile aferente.

fig. 35 Asigurați-vă că frânele sunt activate corect. Prinzând scaunul auto Huggy Multifix de mâner, așezați-l pe cărucior în dreptul pivotului central. Împingeți apoi scaunul în jos, până auziți amândouă CLICK-URILE de prindere.

ATENȚIE: asigurați-vă întotdeauna că scaunul este prins corect înainte de utilizare. Poziționați scaunul întors întotdeauna spre mamă.

fig. 36 Pentru a înlătura scaunul, acționați asupra manetei posterioare (H7) și în același timp ridicați-l prinzându-l de mâner.

CATEGORIAS DE UTILIZAÇÃO

CADEIRINHA DE CARRO HUGGY MULTIFIX



- Categoria "UNIVERSAL".
- A cadeirinha de carro Huggy Multifix é pregada em carros com cintos de segurança de 3 pontos.

CADEIRINHA DE CARRO HUGGY MULTIFIX + BASE HUGGY SHP



- Categoria "UNIVERSAL".
- A base Huggy SHP é pregada com o cinto de segurança de 3 pontos e fica no carro.
- A cadeirinha de carro Huggy Multifix engancha-se na base Huggy SHP e fica pregada com o cinto de segurança de 3 pontos.
- Consultar o manual de instruções da base Huggy SHP para uma correcta sequência de instalação no carro.

CADEIRINHA CARRO HUGGY MULTIFIX + BASE HUGGY ISOFIX



- Categoria "SEMI-UNIVERSAL" Classe E.
- A base Huggy Isofix é pregada aos pontos de ancoragem Isofix entre o assento e o encosto do assento do carro e fica no carro.
- A cadeirinha de carro Huggy Multifix engancha-se na base Huggy Isofix.
- Consultar o manual de instruções da base Huggy Isofix para uma correcta sequência de instalação no carro.

ADVERTÊNCIA



LEIA COM ATENÇÃO AS INSTRUÇÕES ANTES DA UTILIZAÇÃO E GUARDE-AS PARA REFERÊNCIA FUTURA.

A SEGURANÇA DO SEU FILHO PODE SER COMPROMETIDA SE AS PRESENTES INSTRUÇÕES NÃO FOREM SEGUIDAS COM CUIDADO.

A SEGURANÇA DA CRIANÇA É DA SUA RESPONSABILIDADE.

ATENÇÃO! NUNCA DEIXE A CRIANÇA SEM VIGILÂNCIA; PODE SER PERIGOSO. PRESTE A MÁXIMA ATENÇÃO QUANDO UTILIZAR O PRODUTO.

SEGURANÇA

ESTA CADEIRA NÃO PODE GARANTIR A PROTECÇÃO CONTRA LESÕES EM QUALQUER SITUAÇÃO, MAS O SEU USO APROPRIADO PODE AJUDAR A REDUZIR-LAS E INCLUSIVE EVITAR A MORTE.

Ler todas as instruções e compreender as modalidades de uso antes da utilização. Prestar particular atenção as advertências evidenciadas. Conservar sempre o manual de instruções junto com a cadeirinha; na parte posterior há um espaço específico onde repor o presente manual.

IMPORTANTE: a cadeirinha de carro Huggy Multifix é um dispositivo de retenção homologado segundo o regulamento ECE 44/04 para bebés até os 13 kg de peso (grupo 0+); se utilizada sozinha ou com a base Huggy SHP está classificada como dispositivo de retenção UNIVERSAL.

Se utilizada com a base Huggy Isofix está classificada como dispositivo de retenção SEMI-UNIVERSAL classe Isofix E (ISO/R1: CRS Bebê no sentido contra ao da marcha).

Não usar a cadeira com crianças de peso superior a 13 kg ou caso os ombros da criança ultrapassem as aberturas superiores dos cintos. A cadeira Huggy Multifix está adaptada para utilização geral em automóveis e é compatível com a maior parte, mas não todos, dos assentos de automóvel.

O uso no veículo da cadeirinha de carro Huggy Multifix sozinha ou em combinação com a base Huggy SHP está previsto exclusivamente nos veículos dotados de cintos de segurança de 3 pontos com enrolador, homologados em base ao regulamento UN/ECE n. 16 ou outros modelos equivalentes. Controlar no manual do carro em quais posições pode-se instalar a cadeirinha. Em caso de dúvida contactar imediatamente o Produtor ou o Distribuidor.

Em caso de utilização da cadeirinha de carro Huggy Multifix em combinação com a base Huggy Isofix verificar na lista anexa dos carros os modelos de veículo e as posições de utilização aconselhadas. Verificar a compatibilidade do sistema de retenção segundo quanto descrito no manual de utilização e de manutenção do seu carro.

PERIGO DE QUEDA! Os movimentos da criança podem fazer tombar a cadeira. Nunca a deixe sobre superfícies altas, tais como mesas, bancas de trabalho, camas, etc.

PERIGO DE ASFIXIA! A cadeira pode tombar-se sobre superfícies moles e asfixiar a criança. Nunca apoiar a cadeira sobre camas, sofás ou outras superfícies moles.

Não utilizar a base Huggy Isofix depois de 5 anos da data de produção indicada no produto; por causa do natural envelhecimento dos materiais poderia não estar mais conforme os termos da normativa.

Não utilizar o sistema carro Huggy Inglesina:

- depois de um acidente, mesmo se leve. O sistema poderia ter sofrido danos invisíveis. O sistema carro deve ser substituído por outro novo para manter o nível de segurança.

- estiver danificado, sem instruções para o uso o não dotado de alguns componentes. Contactar imediatamente o Distribuidor autorizado ou o Serviço Clientes Inglesina.
- for de segunda mão. Poderá ter sofrido danos estruturais extremamente perigosos.

Verificar o correcto enganche de todos os componentes do sistema carro Huggy Inglesina antes de cada viagem e/ou se por a caso o veículo estiver submetido a controlos periódicos, manutenções ou operações de limpeza. Outras pessoas poderiam ter alterado e/ou desenganchado o sistema auto Huggy Inglesina sem repô-lo correctamente como indicado pelas instruções.

Evite inserir os dedos nos mecanismos.

Os bebés prematuros: nascidos com menos de 37 semanas de gestação podem correr riscos na cadeira. Esses bebés prematuros podem ter dificuldades respiratórias enquanto estão sentados na cadeira auto. Aconselhamos que consulte o seu médico ou o pessoal do hospital para poderem avaliar a criança e recomendar a cadeira auto ou o carrinho auto mais adequados antes de abandonar o hospital.

CINTOS DE SEGURANÇA

ATENÇÃO! Prender sempre a criança com os cintos de segurança da cadeira (inclusive durante o transporte à mão). Use o redutor no caso de crianças muito pequenas, de modo a que os cintos possam ajustar-se ao corpo de forma apropriada.

PERIGO DE ESTRANGULAMENTO! A criança pode estrangular-se se as correias estiverem muito folgadas. Nunca deixe a criança na cadeira se as correias estiverem folgadas ou soltas.

As crianças devem estar vestidas de forma a que a roupa não interfira com os cintos de segurança e as fivelas.

No caso das operações de fixação e remoção na estrutura/carrinho de passeio serem efectuadas com a criança na cadeira, certifique-se de que a criança está correctamente fixada com os respectivos cintos de segurança. As operações efectuadas com a criança na cadeira serão menos fáceis. Preste a máxima atenção ao introduzir e remover a cadeira da estrutura/carrinho de passeio, verificando se a criança ou as suas roupas não ficam presas.

USO E INSTALAÇÃO

A CORRECTA UTILIZAÇÃO E INSTALAÇÃO PODEM SER UMA QUESTÃO DE VIDA OU DE MORTE. A CADEIRA DEVE SER INSTALADA SEGUINDO ESTRITAMENTE AS INSTRUÇÕES FORNECIDAS. A DESOBEDIÊNCIA DESTAS ADVERTÊNCIAS E INSTRUÇÕES PODE TER GRAVES CONSEQUÊNCIAS SOBRE A SEGURANÇA DA SUA CRIANÇA.

Verifique antes da montagem, se o produto e todos os componentes não apresentam danos devidos ao transporte. Em caso afirmativo, o produto não deve ser utilizado e deve ser mantido longe do alcance das crianças.

Para a segurança do seu filho, antes de utilizar o produto, remova e elimine todos os sacos de plástico e os elementos que fazem parte da embalagem e mantenha-os longe do alcance dos bebés e das crianças.

Não utilize o produto se todos os seus componentes não estiverem correctamente fixados e regulados.

As operações de montagem, desmontagem e regulação devem ser realizadas apenas por adultos. Verifique se quem utiliza o produto (ama, avós, etc.) conhece bem o funcionamento correcto do mesmo.

Verifique que todos os dispositivos de fixação e encaixe da cadeira na estrutura/automóvel/base/carrinho de passeio (e vice-versa) estão correctamente inseridos antes e durante a utilização.

Quando se usa a cadeirinha na versão Travel System utilizar exclusivamente chassis ou carrinhos de passeio Inglesina,

verificando sempre o enganche correcto. Quando se utiliza o carrinho de passeio instalar a cadeirinha exclusivamente na posição virada até a mãe.

A cadeirinha de carro Huggy Multifix está conforme a norma EN12790 também e por isso pode-se utilizar como cadeirinha de repouso para uso doméstico.

USO DA CADEIRINHA DE CARRO HUGGY MULTIFIX NO CARRO

● YES ● NO ● NOT RECOMMENDED

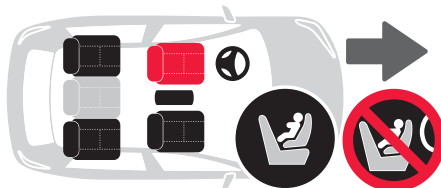

Não utilize a cadeira em posições ou configurações diferentes das indicadas neste manual de instruções.



ATENÇÃO! Posicionar o sistema carro Huggy Inglesina **EXCLUSIVAMENTE NO SENTIDO CONTRA AO DA MARCHA**. Nunca instalar nos assentos virados em direcção contrária ou trasversal ao comum sentido de marcha do veículo.

PERIGO! O uso do sistema carro Huggy Inglesina **NÃO ESTÁ ADMITIDO NOS ASSENTOS DOTADOS DE BOLSA DO AR FRONTAL!**

Assegurar-se que os assentos reclináveis estejam bloqueados em posição vertical como indicado pelo produtor do carro. Evite deixar objectos ou bagagens soltas no habitáculo e certifique-se de que estão sempre sob vigilância. Em caso de acidente os objectos ou bagagens soltas poderiam causar lesões.

Quando se utiliza a cadeirinha de carro Huggy Multifix em combinação com as bases Huggy SHP ou Huggy Isofix ler com atenção as instruções específicas antes da instalação.

Quando se utilizam as cadeirinhas de carro Huggy SHP e Multifix zozinhas ou em combinação com a base Huggy SHP não enganchar as cadeirinhas e/ou a base ao carro usando passa-cintos diferentes daqueles indicados nas presentes instruções. Os pontos de passagem/ancoragem dos cintos de segurança estão evidenciados por indicações específicas de cor azul.

Verifique que todos os cintos estão sempre presos e tensionados. Verifique periodicamente a eficácia da retenção das correias da cadeira.

Durante a viagem, todos os ocupantes do automóvel devem utilizar os cintos de segurança, de acordo com o previsto pelas normas vigentes no País de utilização: em caso de acidente, apesar do uso correcto da cadeira, a criança poderá sofrer lesões como resultado disso.

Nunca tirar o bebé da cadeirinha quando o veículo está em movimento; em caso de necessidade parar-se quanto mais depressa em um lugar seguro.

Verifique que o eixo longitudinal da cadeira está sempre paralelo à direcção de marcha.

Evite deixar objectos ou bagagens soltas no habitáculo e certifique-se de que estão sempre sob vigilância. Em caso de acidente os objectos ou bagagens soltas poderiam causar lesões.

Verifique que os cintos com fivelas não estão torcidos e que não ficam presos nas portas do automóvel ou nas partes móveis dos assentos.

Conduza de forma prudente e apropriada: a cadeira é um dispositivo de retenção eficaz, mas por si só não é suficiente para evitar graves lesões em caso de golpes violentos. Lembre-se sempre que mesmo a baixas velocidades os acidentes podem revelar-se extremamente perigosos para todos os ocupantes do automóvel.

Mantenha a cadeira sempre presa ao assento, mesmo quando não estiver ocupada pela criança.

Aconselha-se que os passageiros mais leves viajem nos assentos traseiros e os mais pesados nos assentos dianteiros. As partes internas do automóvel podem ficar muito quentes quando expostas à luz directa do sol. Recomenda-se que cubra a cadeira, quando não utilizada, com um pano que evite o sobreaquecimento dos componentes.

Em caso de viagens longas, pare com frequência porque as crianças cansam-se muito facilmente.

UTILIZAÇÃO DA CADEIRINHA DE DE CARRO HUGGY MULTIFIX NOS CHASSISES E CARRINHOS DE PASSEIO INGLÉSINA

Utilize somente com alcofas e cadeirinhas auto Inglesina especificamente preparadas e equipadas com encaixe Easy Clip. Em caso de dúvida, consulte o site inglesina.com ou dirija-se ao Revendedor Autorizado ou ao Serviço de Assistência a Clientes da Inglesina.

Leia atentamente as instruções relativas à utilização do chassis e carrinho onde serão encaixadas a alcofa/cadeira/cadeira auto.

Nunca coloque o produto na proximidade de escadas ou degraus.

Utilize-o apenas em superfícies planas, estáveis e secas.

Não deixe o carrinho de passeio/carrinho de bebé num plano inclinado com a criança a bordo, mesmo que o travão esteja engatado. A eficiência dos travões é limitada em planos inclinados íngremes.

Não suba nem desça escadas ou escadas móveis com a criança no carrinho de passeio/cadeira auto/alcofa.

Não realize acções de abertura, fecho ou desmontagem do produto com a criança a bordo.

Em qualquer dos casos, tenha um cuidado especial quando essas operações tiverem lugar e a criança estiver nas imediações.

Não deixe a criança no carrinho de passeio/cadeira auto/alcofa quando viajar noutros meios de transporte.

UTILIZAÇÃO DE HUGGY MULTIFIX NA VERSÃO CADEIRINHA PARA USO DOMÉSTICO

ATENÇÃO! Esta cadeirinha não está projectada para períodos de sono prolongados.

ATENÇÃO! Esta cadeirinha reclinável não substitui um berço ou uma cama. Quando a sua criança precisa de dormir é mais oportuno utilizar um berço ou uma cama.

ATENÇÃO! Não utilizar quando a criança é capaz de sentar-se sozinha.

GARANTIA CONVENCIONAL DO FABRICANTE

Não utilize peças sobressalentes ou acessórios não fornecidos e/ou de algum modo não aprovados pela L'Inglesina Baby.

Quaisquer danos provocados pela utilização de acessórios não fornecidos e/ou não aprovados pela L'Inglesina Baby, como cadeiras de bebé, ganchos para bolsas, telas de protecção contra a chuva, plataformas para carrinhos, etc., não estarão cobertos pelas condições na nossa garantia.

Não modificar e não manejar os componentes mecânicos da cadeirinha de carro Huggy Multifix; há risco que não possam mais garantir um enganche seguro.

Quaisquer modificações introduzidas nos produtos isentam a L'Inglesina Baby de qualquer responsabilidade.

Não remova as etiquetas adesivas e cosidas; pode tornar o produto não conforme com o conteúdo da norma.

Inspeccione regularmente os dispositivos de segurança para verificar a perfeita funcionalidade do produto ao longo do tempo. Caso sejam encontrados problemas e/ou anomalias de qualquer tipo, não utilize o produto. Contacte na devida oportunidade o Revendedor Autorizado ou o Serviço de Assistência a Clientes da Inglesina.

A L'Inglesina Baby S.p.A. rejeita toda e qualquer responsabilidade por danos materiais ou pessoais, resultantes da utilização inadequada e/ou incorrecta do equipamento.

A L'Inglesina Baby S.p.A. com o fim de melhorar os seus produtos, reserva-se o direito de actualizar e/ou modificar qualquer pormenor técnico estético, sem aviso prévio.

Não utilize a cadeira sem o revestimento de tecido. Tal revestimento não pode ser substituído por um não aprovado pelo fabricante, uma vez que constitui parte integrante da própria cadeira.

Preste atenção à segurança da criança quando actuar sobre as partes móveis do meio.

CONSELHOS SOBRE LIMPEZA E MANUTENÇÃO DO PRODUTO

Nunca force os mecanismos ou as partes móveis; em caso de dúvida, verifique primeiro as instruções.

Mantenha o produto num local seco.

Proteja o produto dos agentes atmosféricos, água, chuva ou neve; além disso, a exposição contínua ou prolongada ao sol pode causar alterações de cor em muitos materiais.

Limpe as partes de plástico e de metal com um pano húmido ou com um detergente suave; não utilize solventes, amoníaco ou benzina.

Seque com cuidado as partes metálicas a seguir ao possível contacto com a água, a fim de evitar a formação de ferrugem. Aconselha-se a lavagem do revestimento em separado dos outros artigos.

Escove periodicamente as partes em tecido com uma escova suave para vestuário.

Respeite as normas de lavagem do revestimento em tecido, indicadas nas respectivas etiquetas.



Lave à mão em água fria



Não utilize lixívia



Não seque mecanicamente



Seque estendido à sombra



Não passe a ferro



Não lave a seco

Não centrifugar

Seque perfeitamente o revestimento em tecido, antes utilizá-lo ou guardá-lo.

Para prevenir a eventual formação de bolor, aconselha-se que areje periodicamente a alcofã. Em particular, separe o revestimento em tecido da estrutura e passe um pano seco na base.

ATENÇÃO! As correias nunca devem ser lavadas, somente limpas com um pano e detergente delicado.

INSTRUÇÕES

CADEIRINHA DE CARRO HUGGY MULTIFIX

fig. 1

H1 Manilha

H2 Botões de regulação da manilha

H3 Botão vermelho para o desbloqueio dos cintos de segurança

H4 Coxim redutor

H5 Capotagem guarda-sol

H6 Guia-cintos posterior para os cintos

H7 Alavanca posterior de desenganche

BASE HUGGY SHP

fig. 2

BASE HUGGY ISOFIX

fig. 3

I1 Indicadores vermelho/verde de enganche da base ao assento do carro

I2 Conectores Isofix

I3 Alavanca de libertação

REGULAÇÃO DA MANILHA

fig. 4 Para regular a manilha da cadeirinha (**H1**) pressionar contemporaneamente os dois botões (**H2**) e rodá-la na posição desejada. Assegurar-se que os dois botões (**H2**) saiam completamente depois da ajuste da manilha.

fig. 5 A manilha da cadeirinha pode ser ajustada em 4 diferentes posições:

- a) transporte
- b) intermédia
- c) estabilidade
- d) carro

Para obter a configuração "carro", rodar a manilha na posição mais avançada.

REGULAÇÃO DOS CINTOS DE SEGURANÇA

fig. 6 Desapertar os cintos pressionando em correspondência do regulador (**A**) e contemporaneamente levá-los dentro da cadeirinha. Pôr a criança na cadeirinha com as costas e as pernas em contacto com o assento.

fig. 7 Verificar que os cintos estejam inseridos nas fendas ao nível dos ombros (**B**) ou apenas acima.

fig. 8 Se a posição não é correcta, tirar os cintos do posterior da cadeirinha e reinseri-los no segundo par de fendas; utilizar sempre as fendas ao mesmo nível.

fig. 9 Sobrepor os dois terminais (**C**) e inseri-los na fivela (**D**) até ouvir o CLICK de bloqueio. Verificar o enganche correcto tirando as extremidades dos cintos.

fig. 10 Fazer pegar os cintos ao corpo da criança, tirando

a extremidade no regulador (**A**). Não deveria ser possível fazer passar um dedo entre os cintos e o corpo do bebé. Para desapertá-los, veja Imagem 6

fig. 11 Para desenganchar os cintos pressionar o botão vermelho (**H3**).

USO DO REDUTOR

fig. 12 A cadeirinha está dotada de coxim redutor (**H4**) utilizável para bebés até os 3 meses de idade. Quando se utiliza o coxim redutor assegurar-se que os cintos estejam posicionados nas fendas mais baixas do encosto.

USO DA CAPOTAGEM GUARDA-SOL

fig. 13 A cadeirinha está dotada de capotagem guarda-sol (**H5**). Para enganchá-la inserir a extremidade (**E**) na fenda específica (**F**) e fazer pegar o posterior em tecido ao encosto da cadeirinha. Para ajustá-la é suficiente acompanhá-la na posição desejada.

Para remover a capotagem guarda-sol (**H5**) extrai-la com força da estrutura.

ATENÇÃO: a capotagem guarda-sol não deve ser utilizada para levantar a cadeirinha: há risco de descolagem.

CURA E MANUTENÇÃO

Aconselha-se a remoção periódica do revestimento para uma correcta manutenção.

fig. 14 Ajustar a manilha (**H1**) na posição mais posterior; despegar o revestimento da estrutura libertando os ganchos superiores (**G**) e inferiores (**H**) das sedes deles.

fig. 15 Tirar as protecções dos cintos.

fig. 16 Tirar os cintos das passagens específicas e remover o revestimento inteiro.

INSTALAÇÃO EM CARROS SEM BASE

Verificar que no assento do carro não estejam presentes objectos que possam impedir o correcto apoio da cadeirinha de carro Huggy Multifix.

Verificar que o encosto esteja em posição vertical e que o assento onde se deseja instalar a cadeirinha **NÃO TENHA BOLSA DO AR FRONTAL**.

Instalar o sistema carro Inglesina exclusivamente **NO SENTIDO CONTRA AO DA MARCHA**.

fig. 17 Girar a manilha (**H1**) na posição mais avançada. Assegurar-se que os dois botões (**H2**) saiam completamente depois do ajuste da manilha na posição desejada.

fig. 18 Passar o segmento inferior (**K**) do cinto de segurança do carro por as sedes laterais (**L**).

fig. 19 Enganchar correctamente o cinto de segurança do carro.

fig. 20 Passar o segmento diagonal (L) do cinto de segurança do carro pela guia-cintos posterior (H6).

ATENÇÃO: assegurar-se que os cintos estejam bem esticados e que não estejam enrolados. Só em esta maneira se obtém a perfeita ancoragem do sistema carro Huggy Inglesina.

INSTALAÇÃO EM CARROS COM BASE

Verificar que no assento do carro não estejam presentes objectos que possam impedir o correcto apoio da base carro no assento.

Verificar que o encosto esteja em posição vertical e que o assento onde se deseja instalar a base carro **NÃO ESTEJA EQUIPADO COM BOLSA DE AR FRONTAL.**

BASE HUGGY SHP

Instalar a base huggy SHP no carro consultando o manual específico.

fig. 21 Enganchar a cadeirinha de carro Huggy Multifix na base Huggy SHP exclusivamente **NO SENTIDO CONTRA AO DA MARCHA**, até ouvir os dois CLICKs de enganche cumprido.

ATENÇÃO: assegurar-se que a cadeirinha esteja correctamente enganchada por os dois lados.

fig. 22 Girar a manilha da cadeirinha (H1) na posição mais avançada. Assegurar-se que os dois botões (H2) saiam completamente depois do ajuste da manilha na posição desejada.

fig. 23 Passar o segmento diagonal (L) do cinto de segurança do carro pela guia-cintos posterior (H6).

ATENÇÃO: assegurar-se que os cintos estejam bem esticados e que não estejam enrolados. Só em esta maneira se obtém a perfeita ancoragem do sistema carro Huggy Inglesina.

REMOÇÃO DA BASE HUGGY SHP

fig. 24 Girar a manilha da cadeirinha (H1) em posição vertical. Depois da remoção do segmento diagonal do cinto de segurança da guia-cintos posterior (H6) agir na alavanca da cadeirinha (H7) e levantá-la contemporaneamente da base Huggy SHP empunhando-a pela manilha.

BASE HUGGY ISOFIX

Instalar a base Huggy Isofix no carro consultando o manual específico.

fig. 25 Instalar a cadeirinha de carro Huggy Multifix na base Huggy Isofix até ouvir por os dois lados os CLICKs de enganche cumprido.

fig. 26 O enganche correcto da cadeirinha de carro Huggy Multifix realiza-se quando os indicadores específicos (I1) de VERMELHOS ficam VERDES. Verificar que a cadeirinha esteja enganchada correctamente por uma prova de levantamento.

ATENÇÃO: se os conectores Isofix da base (I2) não estão devidamente enganchados o sistema carro Huggy Inglesina não permite a correcta instalação da cadeirinha carro Huggy Multifix na base: portanto não forçar o enganche.

fig. 27 Uma vez enganchada a cadeirinha de carro Huggy Multifix na base, pressionar contemporaneamente os dois botões (H2) e girar a manilha da cadeirinha na posição mais avançada. Assegurar-se que os dois botões (H2) saiam completamente depois de ajustar a manilha na sua posição.

fig. 28 Agir na alavanca de libertação (I3) para desbloquear o primeiro dispositivo de paragem da base carro. Empurrar a base com a cadeirinha contra o assento do carro até o completo apoio.

fig. 29 Verificar uma vez mais que o sistema carro Huggy Inglesina esteja enganchado correctamente.

REMOÇÃO DA BASE HUGGY ISOFIX

fig. 30 Girar a manilha da cadeirinha em posição vertical e agindo na alavanca posterior (H7) levantá-la da base Huggy

Isofix empunhando-a pela manilha.

UTILIZAÇÃO COM CHASSISES EASY CLIP INGLESINA (Chassis COMFORT / OTUTTO / DOMINO).

Para o correcto uso dos chassis Easy Clip Inglesina consultar os manuais específicos.

fig. 32 Abrir correctamente o chassis seguindo as instruções específicas. Empunhando a cadeirinha de carro Huggy Multifix pela manilha, posicioná-la no chassis em correspondência do pino central, assegurando-se que os travões estejam sempre correctamente inseridos e que não estejam presentes berços ou peças. Empurrar a cadeirinha para baixo até ouvir os CLICKs de enganche cumprido.

ATENÇÃO: assegurar-se sempre que a cadeirinha esteja enganchada correctamente antes do uso.

fig. 33 Para remover a cadeirinha agir na alavanca posterior (H7) e no mesmo tempo levantá-la empunhando-a pela manilha.

UTILIZAÇÃO COM CARRINHOS DE PASSEIO EASY CLIP INGLESINA

fig. 34 (Carrinhos de passeio ZIPPY STRIPTEASE/FREE - AVIO).

Para o correcto uso dos carrinhos de passeio Easy Clip Inglesina consultar os manuais específicos.

Nas versões com assento removível é possível enganchar a cadeirinha directamente ao chassis, depois da remoção correcta do encosto.

Zippy ST/Free: remover, se estivessem presentes, os suportes estabilizadores e/ou os cobre braços seguindo as instruções específicas.

Avio: enganchar os adaptadores específicos seguindo as relativas instruções.

fig. 35 Assegurar-se que os travões estejam inseridos correctamente. Empunhando a cadeirinha de carro Huggy Multifix pela manilha, enganchá-la ao carrinho de passeio em correspondência do pino central. Empurrar a cadeirinha para baixo até ouvir os dois CLICKs de enganche cumprido.

ATENÇÃO: assegurar-se sempre que a cadeirinha esteja enganchada correctamente antes do uso. Posicionar a cadeirinha virada em direcção da mãe.

fig. 36 Para remover a cadeirinha agir na alavanca posterior (H7) e contemporaneamente levantá-la empunhando-a pela manilha.

KATEGORIE POUŽITÍ

AUTOSEDAČKA HUGGY MULTIFIX



- Kategorie „UNIVERZÁLNÍ“.
- Autosedačka Huggy Multifix se do auta uchycuje pomocí tříbodového bezpečnostního pásu.

AUTOSEDAČKA HUGGY MULTIFIX + ZÁKLADNA HUGGY SHP



- Kategorie „UNIVERZÁLNÍ“.
- Základna Huggy SHP se uchycuje pomocí tříbodového bezpečnostního pásu a zůstává v autě.
- Autosedačka Huggy Multifix se připevňuje k základně Huggy SHP a uchycuje se tříbodovým pásem.
- Správný postup při instalaci základny Huggy SHP do auta najdete v manuálu.

AUTOSEDAČKA HUGGY MULTIFIX + ZÁKLADNA HUGGY ISOFIX



- Kategorie „SEMIUNIVERZÁLNÍ“ třída E.
- Základna Huggy Isofix se uchycuje pomocí systému poutání Isofix mezi sedadlem a opěradlem a zůstává v autě.
- Autosedačka Huggy Multifix se připevňuje na základnu Huggy Isofix.
- Správný postup při instalaci základny Huggy Isofix do auta najdete v manuálu.

VAROVÁNÍ



NEŽ VÝROBEK ZAČNETE UŽÍVAT, PŘEČTĚTE SI POKYNY A USCHOVEJTE SI JE PRO BUDOUCÍ POUŽITÍ. NEBUDETE- LI POSTUPOVAT PODLE TĚCHTO POKYŇŮ, BEZPEČNOST VAŠEHO DÍTĚTE MŮŽE BÝT OHROŽENA.

ODPOVÍDÁTE ZA BEZPEČNOST SVÉHO DÍTĚTE.

UPOZORNĚNÍ! NENECHÁVEJTE DÍTĚ NIKDY BEZ DOZORU. MŮŽE TO BÝT NEBEZPEČNÉ. PŘI POUŽÍVÁNÍ VÝROBKU MU VĚNUJTE MAXIMÁLNÍ POZORNOST.

BEZPEČNOST

TATO SEDAČKA NEMŮŽE ZAJISTIT OCHRANU PŘED ÚRAZY ZA JAKÉKOLIV SITUACE, ALE JEJÍ ODPOVÍDAJÍCÍ POUŽITÍ MŮŽE POMOCI TĚMTO ZABRÁNIT ÚRAZŮM A VYHNOUT SE SMRTI.

Před použitím výrobku si přečtete všechny pokyny, protože jejich pochopení je důležité. Pozornost věnujte zejména zvýrazněným varováním. Manuál s pokyny vždy uchovávejte společně se sedačkou, v jejíž zadní části je místo, kam lze manuál uložit.

DŮLEŽITÉ: autosedačka Huggy Multifix je záchytné zařízení homologované podle normy ECE 44/04, pro děti s hmotností do 13 kg (skupina 0+). Pokud se používá samostatně nebo se základnou Huggy SHP, klasifikuje se jako UNIVERZÁLNÍ záchytné zařízení. Pokud se používá se základnou Huggy Isofix, klasifikuje se jako SEMIUNIVERZÁLNÍ záchytné zařízení - třída Isofix E (ISO/R1: CRS dítě proti směru jízdy).

Nepoužívejte sedačku pro děti s váhou nad 13 kg nebo pro děti, jejichž ramínka přesahují horní oka pásů. Sedačka Huggy Multifix je vhodná pro všeobecné použití ve vozidlech a je kompatibilní se sedadly většiny automobilů, není však vhodná pro všechny typy.

Používání autosedačky Huggy Multifix samostatně či v kombinaci se základnou Huggy SH se předpokládá výlučně ve vozidlech vybavených tříbodovými bezpečnostními pásy s navijáčem homologovanými na základě normy UN/ECE č. 16 nebo jiných, ekvivalentních standardů. V manuálu automobilu zjistíte, na jakých pozicích lze sedačku instalovat. V případě pochybností kontaktujte přímo výrobce či autorizované prodejce.

Při používání autosedačky Huggy Multifix v kombinaci se základnou Huggy Isofix ověřte na připojeném seznamu automobilů doporučené modely vozidel a doporučené pozice. Ověřte kompatibilitu zádržného systému podle popisu v manuálu k používání a údržbě svého vozidla.

NEBEZPEČÍ PÁDU! Pohyby dítěte mohou zapříčinit sklouznutí sedačky. Nepokládejte ji nikdy na výše položené plochy jako stoly, pracovní desky, lůžka apod.

NEBEZPEČÍ UDUŠENÍ! Sedačka by se na měkkých plochách mohla převrátit a udušit dítě. Nikdy nepokládejte sedačku na lůžko, křesla nebo jiné měkké plochy.

Nepoužívejte autosedačku Huggy Multifix více než 5 let po datu výroby uvedeném na výrobku. V důsledku přirozeného zastarávání materiálu by výrobek již nemusel odpovídat předpisům.

Nepoužívejte systém Huggy Inglesina, pokud:

- utrpěl by jen lehkou nehodu. Mohlo dojít k neviditelnému poškození. Systém musí být nahrazen novým, aby byla zajištěna žádoucí úroveň bezpečnosti.
- je poškozen, chybí mu pokyny k používání či některé součásti. Kontaktujte okamžitě autorizovaného prodejce nebo clientský servis společnosti Inglesina.
- je použitý. Mohlo dojít k velmi nebezpečnému poškození jeho konstrukce.

Zkontrolujte správné připevnění veškerých součástí systému

bezpečnostní pásy podle norem platných v příslušné zemi: v případě nehody by mohly zranit dítě i přes správné použití sedačky.

Nevytahujte dítě nikdy ze sedačky, když se automobil pohybuje. V případě potřeby nejdříve zastavte na bezpečném místě.

Zkontrolujte, zda podélná osa sedačky je stále rovnoběžná se směrem jízdy.

Nenechávejte volně ležet předměty nebo zavazadla uvnitř vozidla a zkontrolujte, zda jsou pevně uchytcena. Pokud by byla volně položena, mohla by v případě nehody způsobit zranění pasažérů.

Ověřte, zda nejsou pásy se sponami zkroucené a zda nejsou přiskřípnuté do dveří auta nebo do mobilních částí sedadel. Jezděte opatrně a přiměřeně okolnostem: sedačka je účinný systém, ale samotná nestačí k zamezení vážných zranění v případě silného nárazu. Mějte na paměti, že nehody i při nízké rychlosti mohou být velmi nebezpečné pro všechny pasažéry vozidla.

Ponechtejete sedačku vždy připnuto k sedadlu, i když na ní nesedí dítě.

Doporučujeme, aby lehčí pasažéři cestovali na zadních sedadlech a těžší na předních.

Pokud necháte vůz na přímém slunečním světle, vnitřní části automobilu se mohou velmi zahřát. Doporučujeme proto, abyste sedačku, pokud ji nepoužíváte, přikryli a chránili tak její komponenty před přehřátím.

V případě dlouhých cest se často zastavujte, protože děti se snadno unaví.

POUŽÍVÁNÍ AUTOSEDAČKY HUGGY MULTIFIX NA RÁMECH A KOČÁRČÍCH INGLESINA

Použijte výlučně rámy a kočárky Inglesina, které jsou k tomu určeny a jsou rovněž vybaveny systémem Easy Clip. Máte-li pochybnosti, přečtěte si informace na stránce inglesina.com a obraťte se na autorizovaného prodejce nebo clientský servis Inglesina.

Přečtěte si pozorně pokyny o používání rámu/kočárku, když je k němu připnevněna korb/a/sedačka/autosedačka.

Nenechávejte výrobek nikdy v blízkosti schodů či schůdků. Použijte výlučně na rovné, stabilní a suché ploše.

Je-li dítě v kočárku, nenechávejte jej nikdy na nakloněné rovině, i když je zabrzděn. Účinnost brzd je na silně nakloněných plochách omezená.

Nejezděte po schodech či jezdících schodech nahoru ani dolů, je-li dítě umístěno v kočárku/autosedačce/korbě.

Neotvírejte, nezavírejte a nerozebírejte kočárek, když je dítě v něm.

Věnujte při těchto činnostech zvýšenou pozornost dítěti, pohybuje-li se poblíž.

Nenechávejte dítě v kočárku/autosedačce/korbě při cestování dopravními prostředky.

POUŽÍVÁNÍ HUGGY MULTIFIX JAKO SEDAČKY PRO DOMÁCÍ POUŽITÍ

UPOZORNĚNÍ! Tato sedačka není určena pro delší spánek.

UPOZORNĚNÍ! Nakloněná sedačka nenahrazuje korbu či postel. Chce-li dítě spát, je vhodnější použít korbou nebo postel.

UPOZORNĚNÍ! Nepoužívejte výrobek, pokud je dítě schopné samo se posadit.

SMLUVNÍ ZÁRUKA VÝROBCE

Nepoužívejte náhradní díly či příslušenství nedodané či neschválené společností L'Inglesina Baby.

Případné škody vyplývající z použití příslušenství nedodaného a/nebo neschváleného společností L'Inglesina Baby (jako sedaček, háčků na tašky, krytů proti dešti, platform na kočárky) nejsou kryty zárukou, kterou poskytujeme. Nepozměníte mechanickou strukturu sedačky Huggy

Multifix a nijak do ní nezasahujte. Existuje nebezpečí, že pak nebude zajištěno bezpečné připevnění.

Případné změny, které na výrobku učiníte, zprošťují společnost L'Inglesina Baby veškeré zodpovědnosti.

Neodstraňujte nalepené a přilepěné etikety, jinak výrobek nemusí odpovídat požadavkům normy.

Pravidelně kontrolujte bezpečnostní zařízení, abyste se ujistili, že výrobek stále funguje perfektně. V případě, že narazíte na jakékoli problémy a/nebo odchylky, výrobek nepoužívejte. Kontaktujte neprodlžené autorizovaného prodejce nebo clientský servis společnosti Inglesina.

Společnost L'Inglesina Baby S.p.A. odmítá jakoukoli odpovědnost za škody způsobené věcem či osobám, vzniknou-li tyto v důsledku nevhodného a nesprávného používání výrobku.

Abyste mohla společnost L'Inglesina Baby S.p.A. vylepšovat své produkty, vyražuje si právo aktualizovat a/nebo upravovat jakékoli technické aspekty či vzhled výrobku bez předchozího vyrozumění.

Nepoužívejte sedačku bez látkového potahu; tento potah nesmí být vyměněn za potah, který nebyl schválen výrobcem, protože představuje nedělitelnou část samotné sedačky. Dávejte pozor na bezpečnost dítěte, jakmile manipulujete mobilními prvky.

DOPORUČENÍ K ČIŠTĚNÍ A ÚDRŽBĚ VÝROBKU

Nikdy se nesnažte mechanismy či jiné části dostat do pohybu násilím. Máte-li pochybnosti, přečtěte si nejprve pokyny.

Uchovávejte výrobek na suchém místě. Chraňte výrobek před vlivem počasí, vody, deště či sněhu.

Nepřetržitě a dlouhé vystavování slunci může u mnoha materiálů způsobit změnu barvy.

Čistěte plastové a kovové části navlhčeným hadříkem s nepříliš agresivním čisticím prostředkem. Nepoužívejte rozpouštědla, čpavek či benzín.

Vysušte důkladně kovové části, přijdou-li do kontaktu s vodou. Zabráňte tak jejich rezivění.

Doporučujeme prád odděleně od ostatních kusů prádla.

Látkové části pravidelně přejíždějte jemným kartáčkem na obločení.

Respektujte pokyny pro praní potahu, které jsou uvedeny na příslušných etiketách.



Perte v ruce ve studené vodě



Nepoužívejte bělidla



Nesuňte mechanicky



Sušte roztažené ve stínu



Nežehlete



Neperte nasucho

Neodstřeďujte

Než znovu začnete používat látkový potah nebo než jej uložíte, důkladně jej usušte.

Případnému tvoření plísňe předejete pravidelným větráním korb. Zejména je nutné odstranit textilní potah od konstrukce a stírat spodní část suchým hadrem.

POZOR! Pásy se nesmí nikdy prát, je možné je čistit pouze hadříkem a jemným čisticím prostředkem.

POKYNY

AUTOSEDAČKA HUGGY MULTIFIX

obr. 1

- H1 Držadlo
- H2 Tlačítka na ovládání držadla
- H3 Červené tlačítko na odblokování pásů
- H4 Redukční polštářek
- H5 Strážka
- H6 Zadní vodič pásu
- H7 Zadní páčka na odepínání

ZÁKLADNA HUGGY SHP

obr. 2

ZÁKLADNA HUGGY ISOFIX

obr. 3

- I1 Červený/zelený indikátor připnutí základny na sedadlo automobilu
- I2 Konektory Isofix
- I3 Uvolňovací páčka

NASTAVENÍ DRŽADLA

obr. 4 Chcete-li nastavit držadlo sedačky (H1), stiskněte zároveň dvě tlačítka (H2) a otočte jej do žádané pozice. Ujistěte se, že obě tlačítka (H2) se plně vrátí do původní pozice, jakmile je držadlo na správném místě.

obr. 5 Držadlo sedačky lze nastavit do 4 různých pozic:

- a) **přeprava**
- b) **střední**
- c) **stabilita**
- d) **automatická**

Automatickou pozici nastavíte otočením držadla do nejzadnější pozice.

NASTAVENÍ BEZPEČNOSTNÍCH PÁSŮ

obr. 6 Uvolněte pásy tažením na úroveň regulačního prvku (A) a zároveň je přitáhněte dovnitř sedačky. Usadte dítě do sedačky tak, aby se jí dotýkalo po celé délce těla.

obr. 7 Zkontrolujte, že pásy jsou vloženy do otvorů ve výši ramen (B) nebo bezprostředně nad nimi.

obr. 8 Pokud není pozice správná, vysleďte pásy ze zadní části sedačky a vložte je do druhého páru otvorů. Vždy použijte otvory ve stejné výšce.

obr. 9 Dejte k sobě oba konce (C) a vložte je do spony (D). Při zablokování uslyšíte CVAKNUTÍ. Zatažením za konce pásů ověřte správné uzavření.

obr. 10 Táhněte konce bezpečnostního pásu k regulačnímu prvku (A) tak, aby přiléhaly k tělu dítěte. Mezi pásy a tělem dítěte by nemělo být možné prostrčit prst. Obr. 6 ukazuje, jak pásy uvolnit.

obr. 11 Pásy uvolníte stisknutím červeného tlačítka (H3).

POUŽITÍ REDUKČNÍHO POLŠTÁŘKU

obr. 12 Sedačka je vybavena redukčním polštářkem (H4), který se používá pro děti do 3. měsíce života. Při použití redukčního polštářku se ujistěte, že pásy jsou umístěny v nejnižších otvorech opěrky.

POUŽITÍ STRÁŽKY

obr. 13 Sedačka je vybavena nastavitelnou strážkou (H5). Chcete-li ji připnout, vložte konce (E) do vhodného otvoru (F) a přisuněte zadní textilní část k opěrce sedačky. Chcete-li ji nastavit, stačí ji posunout do žádoucí pozice.

Strážku (H5) odstraňte rázným stažením z konstrukce.

UPOZORNĚNÍ: strážku nelze používat ke zvedání sedačky, protože by se mohla oddělit.

PÉČE A ÚDRŽBA

V zájmu správného odstraňování potahu jej doporučujeme pravidelně sundávat.

obr. 14 Přesuněte držadlo (H1) do nejzadnější pozice a sundejte potah z konstrukce uvolněním horních (G) i spodních (H) háčků.

obr. 15 Sundejte z pásů bezpečnostní prvky.

obr. 16 Protáhněte pásy příslušnými otvory a sundejte tak celý potah.

INSTALACE DO AUTA BEZ ZÁKLADNY

Zkontrolujte, že na sedačce nejsou předměty, které by mohly znemožnit správnou pozici autosedačky Huggy Multifix.

Zkontrolujte, že opěrka je ve vertikální pozici a že sedadlo, kam chcete sedačku nainstalovat, **NENÍ VYBAVENO ČELNÍM AIRBAGEM.**

Instalujte systém Inglesina výlučně **PROTI SMĚRU JÍZDY.**

obr. 17 Otočte držadlo (H1) do nejzadnější pozice. Ujistěte se, že obě tlačítka (H2) se plně vrátí do původní pozice, jakmile je držadlo ve správné pozici.

obr. 18 Protáhněte spodní část (K) bezpečnostního pásu auta k bočním uložení (I).

obr. 19 Správně zapněte bezpečnostní pás auta.

obr. 20 Protáhněte diagonální část (L) bezpečnostního pásu auta k zadnímu vodiči (H6).

UPOZORNĚNÍ: ujistěte se, že pásy jsou napnuté a nikoli stočené. Jen tímto způsobem se zajistí správné zakotvení systému Huggy Inglesina.

INSTALACE DO AUTA SE ZÁKLADNOU

Zkontrolujte, že na sedadle automobilu nejsou předměty, které by mohly bránit správnému nasazení základny na sedadlo.

Ověřte, že opěrka je ve vertikální pozici a že sedadlo, na nějž chcete upevnit základnu, **NENÍ VYBAVENO ČELNÍM AIRBAGEM.**

ZÁKLADNA HUGGY SHP

Instalujte základnu Huggy SHP do auta podle příslušného manuálu.

obr. 21 Připevňte autosedačku Huggy Multifix na základnu Huggy SHP výlučně **PROTI SMĚRU JÍZDY**, dokud neuslyšíte dvojitý CVAKNUTÍ.

UPOZORNĚNÍ: ujistěte si, že sedačka je na obou stranách správně připevněna.

obr. 22 Otočte držadlo sedačky (H1) do nejzadnější pozice. Ujistěte se, že obě tlačítka (H2) se plně vrátí do původní pozice, jakmile je držadlo ve správné pozici.

obr. 23 Protáhněte diagonální část (L) bezpečnostního pásu auta k zadnímu vodiči (H6).

UPOZORNĚNÍ: Ujistěte se, že pásy jsou napnuté a nikoli stočené. Jen tímto způsobem se zajistí správné zakotvení systému Huggy Inglesina.

ODSTRANĚNÍ ZÁKLADNY HUGGY SHP

obr. 24 Otočte držadlo sedačky (H1) do vertikální pozice. Jakmile odstraníte diagonální segment bezpečnostního pásu ze zadního vodiče (H6), zatlačte na páčku sedačky (H7) a zároveň ji zvedejte ze základny Huggy SHP směrem od držadla.

ZÁKLADNA HUGGY ISOFIX

Nainstalujte základnu Huggy Isofix podle příslušného manuálu.

obr. 25 Instalujte autosedačku Huggy Multifix na základnu Huggy Isofix. Po úspěšném upevnění uslyšíte dvojitý CVAKNUTÍ.

obr. 26 Správné připojení autosedačky Huggy Multifix poznáte podle toho, že příslušné indikátory (I1) změní barvu z ČERVENÉ na ZELENOU.

UPOZORNĚNÍ: pokud konektory Isofix základny (I2) nejsou správně připojeny, systém Huggy Inglesina neumožňuje správnou instalaci autosedačky Huggy Multifix na základnu. V takovém případě se tedy nepokoušejte o instalaci násilím.

obr. 27 Jakmile je autosedačka Huggy Multifix připevněna k základně, stiskněte zároveň obě tlačítka (H2) a otočte držadlo sedačky do nejvzdálenější pozice. Ujistěte se, že obě tlačítka (H2) se kompletně vrátí do své pozice, jakmile je držadlo na správném místě.

obr. 28 Stisknutím uvolňovací páčky (I3) odblokujete první zachycovací zařízení základny. Zatlačte tedy základnu se sedačkou do sedačka automobilu, dokud nebude úplně připevněna.

obr. 29 Pak ještě jednou zkontrolujte, že systém Huggy Inglesina je správně upevněn.

ODSTRANĚNÍ ZÁKLADNY HUGGY ISOFIX

obr. 30 Otočte držadlo sedačky do vertikální pozice a zatlačte na horní páku (H7). Zvedejte sedačku ze základny Huggy Isofix směrem od držadla.

POUŽITÍ NA RÁMECH EASY CLIP INGLESINA

obr. 31 (Rámy COMFORT / OTUTTO / DOMINO).

Správný postup při používání rámu Easy Clip Inglesina najdete v příslušných manuálech.

obr. 32 Otevírete rám správně podle příslušných instrukcí. Odtáhněte autosedačku Huggy Multifix od držadla a umístěte jej na rám na úroveň centrálního čepu. Ujistěte se, že brzdy jsou správně zapojeny a že na rámu není korba ani vložka. Tlačte sedačku dolů, dokud neuslyšíte dvojí CVAKNUTÍ.

UPOZORNĚNÍ: před použitím se vždy ujistěte, že sedačka je správně upevněna.

obr. 33 Chcete-li sedačku odstranit, zatlačte na zadní páčku (H7) a zároveň zvedejte sedačku směrem od držadla.

POUŽITÍ S KOČÁRKY EASY CLIP INGLESINA

obr. 34 (Kočárky ZIPPY STRIPEASE/FREE – AVIO).

Správný postup používání kočárku Easy Clip Inglesina najdete v příslušných manuálech.

Ve verzích s odstranitelným sedátkem lze sedačku připevnit přímo na rám, jakmile správně odstraníte opěrku.

Zippy ST/Free: Pokud to připadá v úvahu, podle instrukcí odstraňte stabilizační prvky a/nebo krycí opěrky.

Avio: připevněte příslušné adaptéry podle instrukcí.

obr. 35 Ujistěte s, že brzdy jsou správně zapojené. Uchopte autosedačku Huggy Multifix u držadla a připevněte kočárek na úroveň centrálního čepu. Tlačte sedačku dolů, dokud neuslyšíte dvojí CVAKNUTÍ.

UPOZORNĚNÍ: před použitím se ujistěte, že sedačka je správně připevněna. Umístěte sedačku tak, aby byla otočená směrem k matce.

obr. 36 Chcete-li sedačku odstranit, zatlačte na zadní páčku (H7) a zároveň zvedejte sedačku směrem od držadla.

ALKALMAZÁSI KATEGÓRIÁK

HUGGY MULTIFIX AUTÓS GYEREKÜLÉS



- "UNIVERZÁLIS" kategória.
- A Huggy Multifix autós gyerekülést hárompontos biztonsági övvel kell a gépkocsiban rögzíteni.

HUGGY MULTIFIX AUTÓS GYEREKÜLÉS + HUGGY SHP ÜLÉS ALSÓ RÉSZ



- "UNIVERZÁLIS" kategória.
- A Huggy SHP ülés alsó rész hárompontos biztonsági övvel kell rögzíteni, és a gépkocsiban beszerelve hagyni.
- A Huggy Multifix autós gyerekülést a Huggy SHP ülés alsó részre kell szerelni és hárompontos biztonsági övvel kell rögzíteni.
- A Huggy SHP ülés alsó rész helyes beszerelési menetének leírása a vonatkozó használati útmutatóban található.

HUGGY MULTIFIX AUTÓS GYEREKÜLÉS + HUGGY ISOFIX ÜLÉS ALSÓ RÉSZ



- "FÉLUNIVERZÁLIS" kategória E osztály.
- A Huggy Isofix ülés alsó részt a gépkocsi utasülése és háttámlája között található Isofix rögzítési pontokhoz kell rögzíteni és a gépkocsiba szerelve hagyni.
- A Huggy Multifix autós gyerekülést a Huggy Isofix ülés alsó részre kell rögzíteni.
- A Huggy Isofix ülés alsó rész helyes beszerelési menetének leírása a vonatkozó használati útmutatóban található.

FIGYELMEZTETÉS



HASZNÁLAT ELŐTT OLVASSA EL FIGYELMESEN AZ ÚTMUTATÓT, ÉS ŐRIZZE MEG GONDOSAN. GYERMEKÉNEK BIZTONSÁGÁT VESZÉLYEZTETHETI, HA NEM TARTJA BE SZIGORÚAN AZ ALÁBBI ELŐÍRÁSOKAT. GYERMEKÉNEK BIZTONSÁGÁÉRT ÖN A FELELŐS. FIGYELEM! SOHA NE HAGYJA A GYERMEKET ŐRIZETLENÜL: VESZÉLYES LEHET. A TERMÉK HASZNÁLATA SORÁN MINDIG LEGYEN NAGYON KÖRÜLTEKINTŐ.

BIZTONSÁG

EZ A GYERMEKÜLÉS NEM GARANTÁLHATJA MINDEN ESETBEN A BALESETI SÉRÜLÉSTŐL VALÓ VÉDELME, DE ELŐÍRÁSSZERŰ HASZNÁLATA ESETÉN A SÚLYOS BALESET ILLETVE HALÁL KOCKÁZATA CSÖKKENTHETŐ.

Olvassa végig és sajátítsa el a használati utasításokat, mielőtt használatba venné a terméket. A kiemelt figyelmeztetéseket különös figyelemmel olvassa el. Mindig a gyereküléssel egy helyen tartsa a használati útmutatót; az ülés hátsó részén található az e célra kialakított zseb.

FONTOS: a Huggy Multifix autós gyerekülés az ECE 44/04 szabványnak megfelelő, 13 kg-nál kisebb (ECE-osztály: 0+) súlyú gyermekek részére alkalmas gyermekszállító biztonsági eszköz; önmagában vagy a Huggy SHP ülés alsó részsel együtt alkalmazva UNIVERZÁLIS gyermekszállító biztonsági eszköz. A Huggy Isofix ülés alsó részsel együtt alkalmazva

FÉLUNIVERZÁLIS Isofix E osztályú gyermekszállító biztonsági eszköz (ISO/R1: CRS, gyermek a menetiránynak háttal).

Ne használja az autósülést 13 kg-ot meghaladó súlyú gyermeke esetében, vagy ha a gyermek válla magasabban van a biztonsági övek felső nyílásánál. A Huggy Multifix autósülés általában a gépkocsikban alkalmazható, és a legtöbb – de nem minden – típusú utas-léssel kompatibilis.

A Huggy Multifix autós gyerekülés önmagában vagy a Huggy SHP ülés alsó részsel együtt kizárólag hárompontos, övvisszahúzó felcsévlő szerkezettel rendelkező, az UN/ECE N.16. sz. rendeletbe foglalt vagy azzal egyenértékű szabványnak megfelelő biztonsági övvel felszerelt gépkocsikban használható. Ellenőrizze a gépkocsi gépkönyvében, hogy milyen helyzetekben szerelhető be az autós gyerekülés. Ha kétségei vannak, forduljon haladéktalanul a gyártóhoz vagy márkakereskedőhöz.

Amennyiben a Huggy Multifix autós gyerekülést önmagában vagy a Huggy Isofix ülés alsó részsel együtt használja, ellenőrizze a mellékelt listán a gépkocsi típusokat és az ajánlott beszerelési helyzeteket. Ellenőrizze, hogy a gyermekszállító biztonsági eszköz kompatibilis-e az Ön gépkocsijának használati és karbantartási kézikönyvében leírtakkal.

KIESÉS VESZÉLYE! A gyermek mozgása miatt az autósülést megcsúszhat. Sose helyezze az autósülést magas felületre, pl. asztalra, munkalapra, ágyra stb.

FULLADÁS VESZÉLY! A puha felületeken az autósülést felborulhat, és a gyermek megfulladhat. Sose helyezze az autósülést ágyra, földre vagy más puha felületre.

Ne használja a Huggy Multifix autós gyerekülést a terméken feltüntetett gyártási időtől számított öt év elteltével: az anyagok természetes öregedése miatt megtörténhet, hogy az ülés nem felel meg a szabványnak.

Ne használja a Huggy Inglesina autó gyerekülés-rendszert a következő esetekben:

- használatban volt egy – akár könnyű – baleset során.

Lehetséges, hogy a termék szemmel nem látható sérüléseket szenvedett. Az autósülés-rendszert egy újra kell kicseresélni a megfelelő szintű biztonság garantálásához.

- károsodott, nincs meg a hozzá tartozó használati útmutató, egyes alkatrészei hiányoznak. Forduljon haladéktalanul az Inglesina márkakereskedőhöz vagy az ügyfélszolgálatához.
- használtak jutottak hozzá. Rendkívül veszélyes szerkezeti károsodások érhettek.

Minden utazás előtt és a gépkocsi időszakos vizsgálata, karbantartása, takarítása után ellenőrizze a Huggy Inglesina autósülés-rendszer összes részének megfelelő rögzítését. Megtörténhet, hogy más részemek módosították vagy kioldották a Huggy Inglesina autósülés-rendszert, és nem előírászerűen helyezték vissza.

Ne dugja be az ujját a termék mechanizmusába.

Koraszülött csecsemők: a 37 hétre vagy korábban született koraszülött csecsemőknek az autósülésben való elhelyezése veszélyes lehet. Ezeknél az újszülötteknél légzési nehézségek léphetnek fel, miközben az autósülésben ülnek. Javasoljuk, hogy forduljon orvosához vagy a kórházi személyzetéhez, és kérje véleményüket arra vonatkozóan, hogy gyermekét autósülésben vagy a gépkocsiba rögzíthető mélykocsiiban szállítsa-e.

BIZTONSÁGI ÖVEK

FIGYELEM! Mindig rögzítse a gyermeket az autósülés biztonsági övével (akkor is, amikor kézben viszi). Nagyon kicsi gyermekeknek használja az ülészűkítőt betétet, hogy a biztonsági övvel megfelelően rögzíthesse a gyermek testét.

FOJTÁSVESZÉLY! Ha a biztonsági öv nagyon laza, a gyermek megfoghathatja magát vele. Ne hagyja a gyermeket az autósülésben, ha az övek lazák vagy ki vannak kapcsolva. Gyermekeit úgy öltöztesse, hogy öltözékük ne akadályozza a biztonsági öv és a kapcsok használatát.

Amennyiben a babakocsira vagy a vázra való rögzítést és eltávolítást úgy végzi, hogy a gyermek az autósülésben van, ellenőrizze, hogy a gyermek megfelelően be van-e kötve a biztonsági övvel. A fenti műveletek elvégzése kissé nehézkesebb, ha a gyermek az ülésben van. Különös óvatossággal helyezze fel vagy távolítsa el a gyermekülést a babakocsiról, illetve vázról, és ellenőrizze, hogy a gyermek vagy ruházata ne akadjon be.

HASZNÁLAT ÉS BESZERELÉS

AZ AUTÓSÜLÉS HELYES BESZERELÉSÉN ÉS HASZNÁLATÁN EMBERÉLET MŰLHAT! AZ AUTÓSÜLÉS BESZERELÉSEKOR SZIGORÚAN TARTSA BE A JELEN ELŐÍRÁSOKAT. EZEKNEK A FIGYELMEZTETÉSEKNEK ÉS UTASÍTÁSOKNAK A BE NEM TARTÁSA SÜLYOS KÖVETKEZMÉNYEKEL JÁRHAT GYERMEKE BIZTONSÁGA SZEMPONTJÁBÓL.

Az összeszerelés előtt ellenőrizze, hogy a termék és alkatrészei nem sérültek-e a szállítás során, ilyen esetben a terméket nem szabad használni és távol kell tartani a gyermekektől.

Gyermeke biztonságának érdekében a termék használata előtt távolítsa el és helyezze a hulladékba a műanyag zacskókat és a csomagolás elemeit, és tartsa azokat távol csecsemőktől és gyermekektől.

Ne használja a terméket, ha nincs minden alkatrésze megfelelően felszerelve és beállítva.

Az össze- és szétszerelési műveleteket és beállításokat csak felnőttek végezhetik. Ellenőrizze, hogy a terméket használó felnőttek (gyermekfelvigyázó, nagyszülők, stb.) ismerjék a termék helyes működését.

Ellenőrizze, hogy az autósülést a vázra, gépkocsiba, ülésmagasítóra, babakocsira rögzítő összes csatlakozó és rögzítő alkatrész megfelelően be van-e szerelve a használat előtt és alatt.

Amikor a gyerekülést a Travel System részeként használja, kizárólag Inglesina kocsiházakra vagy babakocsikra szerelje fel és mindig ellenőrizze a megfelelő rögzítést. Amikor a babakocsit használja, a gyerekülést kizárólag az édesanya felé fordítva rögzítse.

A Huggy Multifix autós gyerekülés megfelel az EN12790 szabványnak is, ezért házi babahordozóként is használható.

A HUGGY MULTIFIX AUTÓS GYEREKÜLÉS HASZNÁLATA A GÉPKOCSIBAN

● YES ● NO ● NOT RECOMMENDED

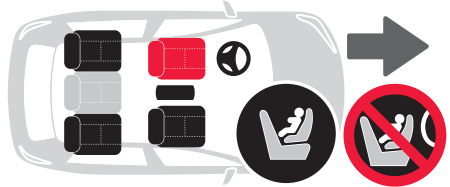

Ne használja az autósülést a jelen használati útmutatóban megjelölt beállításoktól és elhelyezésektől eltérő módon.



FIGYELEM! A Huggy Inglesina autósülés-rendszert **KIZÁRÓLAG A MENETIRÁNYAL HÁTTAL HELYEZZE EL.** Soha ne szerelje be a gépjármű menetirányának háttal vagy arra merőlegesen elhelyezett utasülésre.

VESZÉLY! A Huggy Inglesina autósülés-rendszert **TILOS FRONTÁLIS LÉGZÁKKAL FELSZERELT UTASÜLÉSRE RÖGZÍTENI!**

Ellenőrizze, hogy a dönthető ülések függőleges állásban legyenek rögzítve a gépkocsi gyártójának előírásai szerint.

Az utazás során ne hagyjon rögzítetlen tárgyakat vagy csomagokat az utastérben, és ellenőrizze, hogy az utasok megfelelően tartsák azokat. Baleset esetén a szabadon hagyott tárgyak sérülést okozhatnak.

Amikor a Huggy Multifix autós gyerekülést a Huggy SHP vagy a Huggy Isofix ülés alsó részével együtt használja, a beszerelése

előtt olvassa el figyelmesen a vonatkozó útmutatót. Amikor a Huggy SHP és Multifix autós gyereküléseket önmagukban vagy a Huggy SHP ülés alsó részével együtt használja, ne rögzítse a gyereküléseket és/vagy az ülés alsó részeit gépkocsizhoz a jelen útmutatóban előírt övvezetésként eltérő módon. A biztonsági övek rögzítési és átvételési pontjait kék színnel jeleztük.

Ellenőrizze, hogy minden biztonsági öv be legyen kapcsolva és megfelelően megfeszítve. Időszakosan ellenőrizze az autósülés biztonsági öveinek hatékonyságát.

Az utazás alatt a gépkocsi minden utasa számára kötelező a biztonsági övek bekapcsolása, az adott ország hatályos törvényei szerint: baleset esetén, még az autósülés megfelelő használata mellett is, a gyermek sérülését okozhatják.

Soha ne vegye ki a gyermeket az autósülésből, amikor a jármű mozgásban van; szükség esetén álljon le biztonságos helyen a gépkocsival.

Ellenőrizze, hogy a gyerekülés hosszanti tengelye mindig a menetiránnyal párhuzamos legyen.

Az utazás során ne hagyjon rögzítetlen tárgyakat vagy csomagokat az utastérben, és ellenőrizze, hogy az utasok megfelelően tartsák azokat. Baleset esetén a szabadon hagyott tárgyak sérülést okozhatnak.

Ellenőrizze, hogy a csatos övek nincsenek-e megcsavarodva, és hogy nem szorultak-e be a gépkocsi ajtajába vagy az elmozdítható utasülésekbe.

Óvatosan és a helyzetnek megfelelően vezesse a gépkocsit: az autósülés hatékony biztonsági eszköz, de önmagában nem elégséges a súlyos sérülések megelőzésére az erőteljes ütközések során. Mindig tartsa szem előtt, hogy az alacsony menetsebességgel történő balesetek is rendkívül veszélyesek lehetnek a gépkocsi utasai számára.

Az autósülést mindig rögzítse az utasüléshez, akkor is, ha nem ül benne a gyermek.

Biztonságosabb, ha a kisebb súlyú utasok a hátsó, a nagyobb súlyúak az első utasüléseken helyezkednek el.

A közvetlen napfényben álló gépkocsik belseje felgyulladhat. Tanácsos ezért a használaton kívüli autósülést letakarni, hogy ne melegedjenek túl az alkatrészei.

Hosszú utazások során gyakran tartson pihenőt, mert a gyermekek hamar elfáradnak.

A HUGGY MULTIFIX AUTÓS GYEREKÜLÉS HASZNÁLATA INGLÉSINA KOCSIVÁZAT ÉS BABAKOCSIN

Csak Inglesina márkájú, külön a célra tervezett és az Easy Clip rögzítőszerkezettel felszerelt kocsiházzal és babakocsikkal használható. Ha kétségei vannak, látogasson el a inglesina.com honlapra, vagy forduljon a márkakereskedőhöz illetve az Inglesina vevőszolgálatához.

Figyelmesen olvassa el a váz/babakocsi használati útmutatóját, mielőtt ráhelyezné a mőzeskosarat/gyerekülést/autós gyerekülést.

Soha ne állítsa a terméket lépcső vagy lépcsőfok közelébe.

Kizárólag síma, stabil és száraz felületen használható.

Ne hagyja a sportkocsit/mélykocsit lejtős terepen, ha a gyermek benne van, akkor sem, ha benyomta a féket. Lejtőn a fékek hatékonysága korlátozott.

Ne közlekedjen lépcsőn vagy mozgólépcsőn úgy, hogy a gyermek a sportkocsiban/autós gyerekülésben/mőzeskosárban van.

Ne nyissa ki, ne csukja be a terméket, és ne szereljen fel illetve le tartozékokat, amikor a gyermek benne van.

Különös körültekintéssel végezze a fenti műveleteket, amikor a gyermek a közelében tartózkodik.

Ne hagyja a gyermeket a sportkocsiban/gyermekülésben/mőzeskosárban, amikor más szállítóeszközön utazik.

A HUGGY MULTIFIX HASZNÁLATA HÁZI BABAHORDOZÓKÉNT

FIGYELEM! Ez a gyerekülés nem alkalmas a baba

huzamosabb ideig történő altatására.

FIGYELEM! A hátradöntött gyerekülés nem helyettesítheti a bölcsőt vagy az ágyat. Gyermekeének altatásához használjon bölcsőt vagy ágyat.

FIGYELEM! Ne használja, ha a gyermek már önállóan tud ülni.

HAGYOMÁNYOS GYÁRTÓI JÓTÁLLÁS

Ne használjon a termékhez nem tartozó, illetve az L'Inglesina Baby által jóvá nem hagyott alkatrészeket és kiegészítőket. A termékhez nem tartozó, illetve az L'Inglesina Baby által jóvá nem hagyott alkatrészek és kiegészítők – mint ülőke, táskaakasztó, esővédő, babakocsi-lábtámasz stb. - használata okozta esetleges károkra nem vonatkozik a jótállás.

Ne végezzen semmilyen beavatkozást a Huggy Multifix autós gyerekülés mechanikus alkatrészein és ne módosítsa azokat, mert fennáll a veszély, hogy a rögzítés biztonsága ezután nem garantálható.

A termékem végzett bármely módosítás mindennemű felelősségtől mentesíti az L'Inglesina Baby vállalatot.

Ne távolítsa el az öntapadós és felvarrt címkéket, mert ezzel elvesztheti az előírásoknak való megfelelését.

Rendszeresen ellenőrizze a biztonsági szerkezeteket és a termék élettartama alatti megfelelő működésüket. Ha bármilyen működési rendellenességet tapasztal, ne használja a terméket. Forduljon sürgősen az Inglesina márkakereskedőhöz vagy az ügyfélszolgálatához.

Az L'Inglesina Baby S.p.A. nem vállal felelősséget a termék nem rendeltetésszerű, vagy helytelen használatából származó személyi vagy tárgyi károkért.

Az L'Inglesina Baby S.p.A. fenntartja annak jogát, hogy jobbitási célból termékei műszaki és esztétikai részleteit külön tájékoztatás nélkül megváltoztassa, megújítsa.

Ne használja az autósülést a szövethuzat nélkül, ez a huzat nem cserélhető ki egy, a gyártó jóváhagyásával nem rendelkező másik huzattal, mivel a huzat az autósülés nélkülözhetetlen részét képezi.

Különösen ügyeljen a gyermek biztonságára, amikor beállítja az autósülés mozgó részeit.

TANÁCSOK A TERMÉK TISZTÍTÁSÁRA ÉS KARBANTARTÁSÁRA

Sose erőltesse a szerkezeteket és a mozgó részeket, ha kétségei vannak, tanulmányozza az útmutatót.

Tárolja a terméket száraz helyen.

Védje a terméket az időjárás viszonyosságaitól, víztől, esőtől vagy hőtől; ezen felül a folyamatos és huzamos napfénynek való kitétel több anyag színét is megváltoztathatja.

A műanyag és fém részeket nedves vagy enyhe hatású mosószerez törölkendővel tisztítsa, ne használjon oldószereket, ammóniát vagy benzint.

A rozsdásodás elkerülése érdekében gondosan szárítsa meg a fém részeket, ha víz érte.

Javasoljuk, hogy huzatot kívül mossza.

Rendszeresen frissítse a textil részeket puha ruhakéfével.

Tartsa be a textil huzat mosására vonatkozó, a címkéken látható utasításokat.



Kézzel, hideg vízben mosható



Nem fehéríthető



Nem szárítható gépben



Árnyékban kiterítve szárítandó



Nem vasalható



Nem vegytisztítható

Ne tegye centrifugába

Használat vagy tárolás előtt teljesen szárítsa meg a textilt huzatot.

A penészedés megelőzése érdekében ajánlott a mőzeskosarat rendszeresen szellőztetni. Fordítson különös figyelmet a szerkezet textilhuzatának eltávolítására és az alj száraz törülőkendővel való törlésére.

FIGYELEM! A szíjakat sosem szabad kimosni, csak törülőkendővel és kímélő mosószerrel tisztítsa azokat.

HASZNÁLATI ÚTMUTATÓ

HUGGY MULTIFIX AUTÓS GYEREKÜLÉS

1. ábra

- H1** Fogantyú
- H2** A fogantyú állítógombjai
- H3** Piros övkioldó gomb
- H4** Ülészűkítő betét
- H5** Napvédő ernyő
- H6** Hátsó övvezető elem
- H7** Hátsó kioldó kar

HUGGY SHP ÜLÉS ALSÓ RÉSZ

2. ábra

HUGGY ISOFIX ÜLÉS ALSÓ RÉSZ

3. ábra

- I1** Piros/zöld jelzők, melyek jelzik az ülés alsó részének rögzítését a gépkocsi utasüléséhez
- I2** Isofix csatlakozóelemek
- I3** Kioldó kar

A FOGANTYÚ BEÁLLÍTÁSA

4. ábra Az autós gyerekülés (H1) fogantyújának beállításához nyomja meg egyszerre a két (H2) gombot és állítsa a fogantyút a kívánt helyzetbe. Ellenőrizze, hogy mindkét (H2) gomb teljesen kiálljon, miután beállította a fogantyút a kívánt helyzetbe.

5. ábra Az autós gyerekülés fogantyúja 4 különböző helyzetbe állítható:

- a) hordozó**
- b) köztes**
- c) stabil**
- d) autó**

Az "autó" konfigurációhoz forgassa a fogantyút az előredöntött helyzetbe.

A BIZTONSÁGI ÖVEK BEÁLLÍTÁSA

6. ábra Lazítsa meg az öveket: nyomja meg az (A) beállítót, eközben húzza az öveket az autósülés belseje felé. Helyezze a gyermeket az autósülésbe úgy, hogy háta és lába támaszkodjon az ülésre.

7. ábra Ellenőrizze, hogy a biztonsági övek a váll magasságában (B) vagy közvetlenül felette levő nyílásokban vannak-e.

8. ábra Ha az övek magassága nem megfelelő, húzza ki és helyezze át a második pár nyílásba, ügyeljen arra, hogy mindig az azonos magasságban levő nyílaspárt használja.

9. ábra Helyezze egymásra a két (C) végződést és illessze a (D) csatba, a rögzülést egy kattánás jelzi. Ellenőrizze a megfelelő záródást az övek végének meghúzásával.

10. ábra Rögzítse az öveket a gyermek teste körül úgy, hogy az (A) beállító kapcsan meghúzza az öv végét. Az öv helyes beállításakor ne maradjon egy ujnyi hely sem az öv és a gyermek teste között. Az öv meglazítását lásd a 6. ábrán.

11. ábra Az öv kioldásához nyomja meg a piros (H3) gombot.

AZ ÜLÉSZŰKÍTŐ BETÉT HASZNÁLATA

12. ábra Az autós gyerekülés egy ülészűkítő betéttel (H4) van felszerelve, melyet a gyermek kb. 3 hónapos koráig kell használni. Az ülészűkítő betét használata során ellenőrizze, hogy a biztonsági övek a háttámla legalacsonyabban elhelyezkedő nyílásain legyenek átvezetve.

A NAPVÉDŐ ERNYŐ HASZNÁLATA

13. ábra Az autósülés állítható napvédő ernyővel (H5) van felszerelve. Az ernyő felszereléséhez illessze be az (E) végződést az (F) nyílásba, és húzza a textil hátsó részét az autós gyerekülés háttámlájára. A beállításához hajtsa az ernyőt a kívánt állásba.

A eltávolításhoz egy határozott mozdulattal húzza ki a napvédő ernyőt (H5) a szerkezetből.

FIGYELEM: ne emelje meg a gyerekülést a napvédő ernyőnél fogva: ez veszélyes, mert az ülés leszakadhat az ernyőről.

KEZELÉS ÉS KARBANTARTÁS

A belső huzatot tanácsos időnként kivenni a megfelelő karbantartás céljából.

14. ábra Állítsa a (H1) fogantyút a hátsó helyzetbe, távolítsa el a huzatot a vázról a felső (G) és alsó (H) kapcsok kioldásával.

15. ábra Húzza le a védőelemeket az övekről.

16. ábra Húzza ki az öveket a nyílásokból, majd távolítsa el a huzatot.

BESZERELÉS A GÉPKOCSIBA ÜLÉS ALSÓ RÉSZ NÉLKÜL

Ellenőrizze, hogy a gépkocsi utasülésén ne legyenek tárgyak, melyek akadályozhatják a Huggy Multifix gyerekülés megfelelő elhelyezését.

Ellenőrizze, hogy a háttámla függőleges állásban legyen és a gépkocsi utasülése, melyre a gyerekülést helyezi, **NE LEGYEN FRONTÁLIS LÉGZSÁKKAL FELSZERELVE.**

Az Inglesina autósülés-rendszer **KIZÁRÓLAG A MENETIRÁNYVAL HÁTTAL HELYEZVE EL.**

17. ábra Állítsa a (H1) fogantyút az előredöntött helyzetbe. Ellenőrizze, hogy mindkét (H2) gomb teljesen kiálljon, miután beállította a fogantyút a kívánt helyzetbe.

18. ábra Vezesse át az oldalsó (I) hornyokon a gépkocsi biztonsági övének alsó (K) szakaszát.

19. ábra Kapcsolja be megfelelően a biztonsági övet.

20. ábra Vezesse át a hátsó (H6) vezetőelemen a gépkocsi biztonsági övének átlós (L) szakaszát.

FIGYELEM: ellenőrizze, hogy az öv megfelelően feszüljön és ne csavarodjon meg. Csak így végezhető el a Huggy Inglesina autósülés-rendszer tökéletes rögzítése.

BESZERELÉS A GÉPKOCSIBA ÜLÉS ALSÓ RÉSZEL

Ellenőrizze, hogy a gépkocsi utasülésén ne legyenek tárgyak, melyek akadályozhatják az ülés alsó részének megfelelő elhelyezését.

Ellenőrizze, hogy a háttámla függőleges állásban legyen és a gépkocsi utasülése, melyre a gyerekülést helyezi, **NE LEGYEN FRONTÁLIS LÉGZSÁKKAL FELSZERELVE.**

HUGGY SHP ÜLÉS ALSÓ RÉSZ

A Huggy SHP ülés alsó részt a használati útmutató alapján szerelje be a gépkocsiba.

21. ábra Szerelje fel a Huggy Multifix autós gyerekülést a Huggy SHP ülés alsó részre, **KIZÁRÓLAG A MENETIRÁNNYAL HÁTTAL**, a rögzülést mindkét oldalon kattánás jelzi.

FIGYELEM: ellenőrizze, hogy az autósülés megfelelően rögzül-e mindkét oldalon.

22. ábra Állítsa az autósülés (H1) fogantyúját az előrendöntött helyzetbe. Ellenőrizze, hogy mindkét (H2) gomb teljesen kiálljon, miután beállította a fogantyút a kívánt helyzetbe.

23. ábra Vezesse át a hátsó (H6) vezetőelemen a gépkocsi biztonsági övének átlós (L) szakaszát.

FIGYELEM: ellenőrizze, hogy az öv megfelelően feszüljön és ne csavarodjon meg. Csak így végezhető el a Huggy Inglesina autósülés-rendszer tökéletes rögzítése.

A HUGGY SHP ÜLÉS ALSÓ RÉSZ ELTÁVOLÍTÁSA

24. ábra Állítsa az autósülés (H1) fogantyúját függőleges helyzetbe. Miután kihúzta a gépkocsi biztonsági övének átlós szakaszát a hátsó (H6) vezetőelemből, húzza meg az autósülés (H7) karját és közben a fogantyújánál fogva emelje fel az ülést a Huggy SHP alsó részről.

HUGGY ISOFIX ÜLÉS ALSÓ RÉSZ

A Huggy Isofix ülés alsó részt a használati útmutató alapján szerelje be a gépkocsiba.

25. ábra Szerelje fel a Huggy Multifix autós gyerekülést a Huggy Isofix ülés alsó részre, a rögzülést mindkét oldalon kattánás jelzi.

26. ábra A Huggy Multifix autós gyerekülés megfelelő rögzülésekor a (I1) jelzők PIROSÓRÓL ZÖLDRE váltanak. Próbálja meg felemelni a gyerekülést és így ellenőrizze, hogy megfelelően van-e rögzítve.

FIGYELEM: ha az ülés alsó rész (I2) Isofix csatlakozói nincsenek megfelelően bekapcsolva, a Huggy Inglesina autósülés-rendszer nem teszi lehetővé a Huggy Multifix autós gyerekülés helyes rögzítését az alsó részre, ezért ne erőltesse.

27. ábra Miután rögzítette a Huggy Multifix autós gyerekülést a ülés alsó részre, nyomja meg egyszerre a két (H2) gombot és fordítsa az ülés fogantyúját az elülső állásba. Ellenőrizze, hogy mindkét (H2) gomb teljesen kiálljon, miután beállította a fogantyút a kívánt helyzetbe.

28. ábra A (I3) kioldó karral oldja ki az ülés alsó rész első rögzítő szerkezetét. Ezután nyomja rá az alsó részt a gyereküléssel a gépkocsi utasülésére, hogy teljesen rátámaszkodjon.

29. ábra Ellenőrizze még egyszer, hogy a Huggy Inglesina autósülés-rendszer megfelelően rögzül-e.

A HUGGY ISOFIX ÜLÉS ALSÓ RÉSZ ELTÁVOLÍTÁSA

30. ábra Fordítsa az ülés fogantyúját függőleges állásba és a hátsó (H7) kar meghúzása közben emelje fel az ülést a Huggy Isofix alsó részről a fogantyújánál fogva.

HASZNÁLAT AZ INGLESINA EASY CLIP KOCSIVÁZAKKAL

31. ábra (COMFORT / OTUTTO / DOMINO vázák).

Az Inglesina Easy Clip vázakkal való használatot lásd a vonatkozó használati útmutatókban.

32. ábra Nyissa ki a vázat az útmutatás szerint. A fogantyújánál fogva helyezze a Huggy Multifix autós gyerekülést a váz középső csapjára, ellenőrizze, hogy a fékek rögzített állapotban legyenek, és hogy a vázra ne legyen felszerelve a műzeskosár vagy a gyerekülés. Nyomja lefelé az autós gyerekülést, míg nem hallja a rögzülést jelző két kattánást.

FIGYELEM: a használat előtt mindig ellenőrizze, hogy a gyerekülést megfelelően rögzítette-e.

33. ábra Az autós gyerekülés leszereléséhez húzza meg a hátsó (H7) kart és ezzel egyidőben emelje fel az ülést a fogantyújánál fogva.

HASZNÁLAT AZ INGLESINA EASY CLIP BABAKOCSIKKAL

34. ábra (ZIPPY STRIPEASE/FREE – AVIO babakocsik).

Az Inglesina Easy Clip babakocsikkal való használatot lásd a vonatkozó használati útmutatókban.

A levehető üléses változatnál az autósülést közvetlenül a vázra rögzítheti, miután eltávolította a háttámlát.

Zippy ST/Free: szerelje le a vázról (ha vannak) a stabilizálókat és/vagy a karfaborítókat az útmutató szerint.

Avio: rögzítse a méretcsökkentőket az útmutató szerint.

35. ábra Ellenőrizze, hogy a fékek rögzített állapotban legyenek. A fogantyújánál fogva helyezze a Huggy Multifix autós gyerekülést a babakocsira a középső csapnál. Nyomja lefelé az autós gyerekülést, míg nem hallja a rögzülést jelző két kattánást.

FIGYELEM: a használat előtt mindig ellenőrizze, hogy a gyerekülést megfelelően rögzítette-e. Az autósülést mindig az édesanya felé fordítva szerelje fel.

36. ábra Az autós gyerekülés leszereléséhez húzza meg a hátsó (H7) kart és ezzel egyidőben emelje fel az ülést a fogantyújánál fogva.

ΚΑΤΗΓΟΡΙΕΣ ΧΡΗΣΗΣ

ΠΑΙΔΙΚΟ ΚΑΘΙΣΜΑ ΑΥΤΟΚΙΝΗΤΟΥ
HUGGY MULTIFIX

ΠΑΙΔΙΚΟ ΚΑΘΙΣΜΑ ΑΥΤΟΚΙΝΗΤΟΥ
HUGGY MULTIFIX + ΒΑΣΗ HUGGY SHP

ΠΑΙΔΙΚΟ ΚΑΘΙΣΜΑ ΑΥΤΟΚΙΝΗΤΟΥ
HUGGY MULTIFIX + ΒΑΣΗ HUGGY ISOFIX



- "ΚΑΘΟΛΙΚΗ" κατηγορία.
- Το παιδικό κάθισμα αυτοκινήτου Huggy Multifix στερεώνεται στο αυτοκίνητο με τη ζώνη ασφαλείας σε 3 σημεία.
- "ΚΑΘΟΛΙΚΗ" κατηγορία.
- Η βάση Huggy SHP στερεώνεται με τη ζώνη ασφαλείας σε 3 σημεία και παραμένει στο αυτοκίνητο.
- Το παιδικό κάθισμα αυτοκινήτου Huggy Multifix αγκιστρώνεται στη βάση Huggy SHP και στερεώνεται με τη ζώνη σε 3 σημεία.
- Συμβουλευτείτε το εγχειρίδιο οδηγιών της βάσης Huggy SHP για τη σωστή σειρά εγκατάστασης στο αυτοκίνητο.
- "ΟΙΟΝΕΙ ΚΑΘΟΛΙΚΗ" Κατηγορία Κλάση E.
- Η βάση Huggy Isofix στερεώνεται στα σημεία αντίστροφης Isofix που βρίσκονται ανάμεσα στην έδρα και στην πλάτη του καθίσματος αυτοκινήτου και παραμένει στο αυτοκίνητο.
- Το παιδικό κάθισμα αυτοκινήτου Huggy Multifix αγκιστρώνεται στη βάση Huggy Isofix.
- Συμβουλευτείτε το εγχειρίδιο οδηγιών της βάσης Huggy Isofix για τη σωστή σειρά εγκατάστασης στο αυτοκίνητο.

ΠΡΟΕΙΔΟΠΟΙΗΣΕΙΣ



ΔΙΑΒΑΣΤΕ ΠΡΟΣΕΚΤΙΚΑ ΤΙΣ ΟΔΗΓΙΕΣ ΠΡΙΝ ΑΠΟ ΤΗ ΧΡΗΣΗ ΚΑΙ ΦΥΛΑΞΤΕ ΤΙΣ ΓΙΑ ΝΑ ΤΙΣ ΣΥΜΒΟΥΛΕΥΕΣΤΕ ΣΤΟ ΜΕΛΛΟΝ. ΑΝ ΔΕΝ ΤΗΡΕΙΤΕ ΜΕ ΠΡΟΣΟΧΗ ΤΙΣ ΠΑΡΟΥΣΕΣ ΟΔΗΓΙΕΣ, ΜΠΟΡΕΙ ΝΑ ΤΘΕΙ ΣΕ ΚΙΝΔΥΝΟ Η ΑΣΦΑΛΕΙΑ ΤΟΥ ΠΑΙΔΙΟΥ ΣΑΣ.

Η ΑΣΦΑΛΕΙΑ ΤΟΥ ΠΑΙΔΙΟΥ ΑΠΟΤΕΛΕΙ ΔΙΚΗ ΣΑΣ ΕΥΘΥΝΗ.

ΠΡΟΣΟΧΗ! ΜΗΝ ΑΦΗΝΕΤΕ ΠΟΤΕ ΤΟ ΠΑΙΔΙ ΧΩΡΙΣ ΕΠΙΤΗΡΗΣΗ. ΜΠΟΡΕΙ ΝΑ ΕΙΝΑΙ ΕΠΙΚΙΝΔΥΝΟ. ΟΤΑΝ ΧΡΗΣΙΜΟΠΟΙΕΙΤΕ ΤΟ ΠΡΟΪΟΝ, ΈΧΕΤΕ ΤΗΝ ΠΡΟΣΟΧΗ ΣΑΣ ΤΕΤΑΜΕΝΗ.

ΑΣΦΑΛΕΙΑ

ΑΥΤΟ ΤΟ ΠΑΙΔΙΚΟ ΚΑΘΙΣΜΑ ΔΕΝ ΜΠΟΡΕΙ ΝΑ ΕΞΑΣΦΑΛΙΣΕΙ ΤΗΝ ΠΡΟΣΤΑΣΙΑ ΑΠΟ ΤΡΑΥΜΑΤΙΣΜΟΥΣ ΣΕ ΟΛΕΣ ΤΙΣ ΠΕΡΙΠΤΩΣΕΙΣ. ΟΜΩΣ Η ΣΩΣΤΗ ΧΡΗΣΗ ΤΟΥ ΣΥΜΒΑΛΛΕΙ ΣΤΗ ΜΕΙΩΣΗ ΤΩΝ ΣΩΜΑΤΙΚΩΝ ΒΛΑΒΩΝ ΚΑΙ ΤΩΝ ΠΙΘΑΝΟΤΗΤΩΝ ΘΑΝΑΤΗΦΟΡΟΥ ΤΡΑΥΜΑΤΙΣΜΟΥ.

Διαβάστε όλες τις οδηγίες και κατανοήστε τη χρήση του προϊόντος πριν το χρησιμοποιήσετε. Προσέξτε ιδιαίτερα τις προειδοποιήσεις που τονίζονται. Έχετε πάντα το εγχειρίδιο οδηγιών μαζί με το παιδικό κάθισμα. Στο πίσω μέρος υπάρχει μια θήκη ειδικά για το παρόν εγχειρίδιο.

ΣΗΜΑΝΤΙΚΟ: το παιδικό κάθισμα αυτοκινήτου Huggy Multifix είναι μια διάταξη συγκράτησης με έγκριση τύπου σύμφωνα με τον κανονισμό ECE 44/04, για παιδιά βάρους μέχρι 13 κιλών (ομάδα 0+). Όταν χρησιμοποιείται μόνο του ή με τη βάση Huggy SHP, κατηγοριοποιείται ως ΚΑΘΟΛΙΚΗ διάταξη συγκράτησης. Όταν χρησιμοποιείται με τη βάση Huggy Isofix κατηγοριοποιείται ως ΟΙΟΝΕΙ ΚΑΘΟΛΙΚΗ διάταξη συγκράτησης - κλάση Isofix (ISO/R1: Βρέφος με το μέτωπο προς τα πίσω CRS).

Μη χρησιμοποιείτε αυτό το κάθισμα για παιδιά βάρους άνω των 13 κιλών ή αν οι ώμοι του παιδιού ξεπερνούν τις πάνω σπές των ζωνών. Το παιδικό κάθισμα Huggy Multifix είναι κατάλληλο για χρήση σε όλα τα οχήματα και είναι συμβατό με τα περισσότερα καθίσματα αυτοκινήτου, αλλά όχι όλα.

Η χρήση σε αυτοκίνητο του παιδικού καθίσματος αυτοκινήτου Huggy Multifix είτε μόνου του είτε σε συνδυασμό με τη βάση Huggy SHP προορίζεται αποκλειστικά για οχήματα που διαθέτουν ζώνες ασφαλείας σε 3 σημεία με μηχανισμό περιέλιξης, με έγκριση τύπου σύμφωνα με τον κανονισμό UN/ECE Αρ.16 ή άλλα ισότιμα πρότυπα. Ελέγξτε στο εγχειρίδιο του αυτοκινήτου σε ποια σημεία μπορείτε να εγκαταστήσετε το παιδικό κάθισμα. Σε περίπτωση αμφιβολιών, επικοινωνήστε αμέσως με τον κατασκευαστή ή τον εξουσιοδοτημένο αντιπρόσωπο.

Σε περίπτωση που θα χρησιμοποιήσετε το παιδικό κάθισμα αυτοκινήτου Huggy Multifix σε συνδυασμό με τη βάση Huggy Isofix, ελέγξτε στον κατάλογο των αυτοκινήτων που επισυνάπτεται τα μοντέλα αυτοκινήτων και τα σημεία εγκατάστασης που συνιστώνται. Ελέγξτε τη συμβατότητα του συστήματος συγκράτησης σύμφωνα με την περιγραφή στο εγχειρίδιο χρήσης και συντήρησης του αυτοκινήτου σας. **ΚΙΝΔΥΝΟΣ ΠΤΩΣΗΣ!** Οι κινήσεις του παιδιού μπορεί να προκαλέσουν την μετατόπιση και την πτώση του παιδικού καθίσματος. Μην το αφήνετε ποτέ πάνω σε ψηλά σημεία (π.χ., τραπέζια, πάγκους κουζίνας, κρεβάτια κτλ.).

ΚΙΝΔΥΝΟΣ ΑΣΦΥΞΙΑΣ! Αν αφήσετε το παιδικό κάθισμα πάνω σε μία μαλακή επιφάνεια, θα μπορούσε να ανατραπεί και να προκαλέσει τον πνιγμό του παιδιού. Μην αφήνετε ποτέ το παιδικό κάθισμα πάνω σε κρεβάτια, πολυθρόνες ή άλλες μαλακές επιφάνειες.

Μη χρησιμοποιείτε το παιδικό κάθισμα αυτοκινήτου Huggo Multifix αν έχουν περάσει 5 χρόνια από την ημερομηνία παραγωγής που αναγράφεται πάνω στο προϊόν: λόγω της φυσικής φθοράς των υλικών μπορεί να μην είναι πλέον συμμορφωμένο προς το νόμο.

Μη χρησιμοποιείτε το σύστημα αυτοκινήτου Huggo Inglesina αν:

- έχει συμβεί κάποιο ατύχημα, έστω και ελαφρύ. Μπορεί να έχει υποστεί βλάβες που δε φαίνονται. Το σύστημα αυτοκινήτου πρέπει να αντικατασταθεί με ένα καινούργιο για να υπάρχει το ίδιο επίπεδο ασφαλείας.
- έχει υποστεί βλάβη, δεν υπάρχουν οι οδηγίες χρήσης ή ορισμένα συστατικά. Επικοινωνήστε αμέσως με τον εξουσιοδοτημένο αντιπρόσωπο ή με το Κέντρο Εξυπηρέτησης Πελατών της Inglesina.
- είναι από δεύτερο χέρι. Μπορεί να έχει υποστεί επικίνδυνες δομικές βλάβες.

Ελέγξτε τη σωστή αγκίστρωση όλων των μερών του συστήματος αυτοκινήτου Huggo Inglesina πριν από κάθε ταξίδι και/ή όταν το αυτοκίνητο έχει περάσει από τον τακτικό έλεγχο, συντήρηση και καθαρισμό. Τρίτα πρόσωπα μπορεί να έχουν πειράξει και/ή απαγκίστρωσει το σύστημα αυτοκινήτου Huggo Inglesina και να μην το έχουν βάσει ξανά στη θέση του σωστά σύμφωνα με αυτά που καθορίζουν οι οδηγίες.

Μη βάζετε τα δάκτυλά σας μέσα στους μηχανισμούς.

Πρόσωπα νεογνά: τα μωρά που γεννήθηκαν πριν από τις 37 εβδομάδες κύησης μπορεί να κινδυνεύσουν, αν τοποθετηθούν στο παιδικό κάθισμα. Συγκεκριμένα, μπορεί να παρουσιάσουν αναπνευστικά προβλήματα όταν είναι καθισμένα μέσα στο παιδικό κάθισμα. Σας συνιστούμε να συμβουλευτείτε το Γιατρό σας ή το προσωπικό του Νοσοκομείου (πριν από το εξιτήριο), οι οποίοι θα εξετάσουν το παιδί και θα σας προτείνουν το κατάλληλο παιδικό κάθισμα αυτοκινήτου ή καροτσάκι.

ΖΩΝΕΣ ΑΣΦΑΛΕΙΑΣ

ΠΡΟΣΟΧΗ! Προσέδνετε πάντοτε το παιδί με τις ζώνες ασφαλείας του παιδικού καθίσματος (ακόμη και όταν το μεταφέρετε).

Για τα πολύ μικρά μωρά, χρησιμοποιήστε τον προσαρμοστή, έτσι ώστε οι ζώνες να προσαρμοστούν κατάλληλα στο σώμα του.

ΚΙΝΔΥΝΟΣ ΠΝΙΓΜΟΥ! Αν οι μιάνες είναι πολύ χαλαροί, υπάρχει ο κίνδυνος πνιγμού του παιδιού. Μην αφήνετε ποτέ το παιδί στο παιδικό κάθισμα, αν οι μιάνες είναι χαλαροί ή η ζώνη ξεκομπισωτή.

Τα ρούχα των παιδιών πρέπει να είναι τέτοια, ώστε να μην μπλέκονται με τις ζώνες ασφαλείας και τις πόρτες.

Σε περίπτωση, που θέλετε να στερεώσετε (ή να αφαιρέσετε) το παιδικό κάθισμα στο πλαίσιο ή στο καροτσάκι περιπάτου, ενώ το παιδί βρίσκεται μέσα σε αυτό, βεβαιωθείτε ότι το παιδί είναι σωστά προσδεμένο με τις ζώνες ασφαλείας. Όταν το παιδί βρίσκεται μέσα στο παιδικό κάθισμα, οι ενέργειες τοποθέτησης γίνονται πιο δύσκολα. Προσέχετε ιδιαίτερα όταν τοποθετείτε ή αφαιρείτε το παιδικό κάθισμα. Βεβαιωθείτε ότι τα ρουχαλάκια του δεν έχουν μπλεχτεί μέσα στο πλαίσιο ή στο καροτσάκι περιπάτου.

ΧΡΗΣΗ ΚΑΙ ΕΓΚΑΤΑΣΤΑΣΗ

Η ΣΩΣΤΗ ΧΡΗΣΗ ΚΑΙ ΤΟΠΟΘΕΤΗΣΗ ΕΙΝΑΙ ΘΕΜΑ ΖΩΗΣ ΚΑΙ ΘΑΝΑΤΟΥ. ΤΟ ΠΑΙΔΙΚΟ ΚΑΘΙΣΜΑ ΠΡΕΠΕΙ ΝΑ ΤΟΠΟΘΕΤΗΘΕΙ ΑΚΟΛΟΥΘΩΝΤΑΣ ΠΙΣΤΑ ΤΙΣ ΠΑΡΕΧΟΜΕΝΕΣ ΟΔΗΓΙΕΣ. Η ΜΗ ΤΗΡΗΣΗ ΤΩΝ ΠΡΟΕΙΔΟΠΟΙΗΣΕΩΝ ΚΑΙ ΤΩΝ ΟΔΗΓΙΩΝ ΜΠΟΡΕΙ ΝΑ ΕΧΕΙ ΣΟΒΑΡΕΣ ΣΥΝΕΠΕΙΕΣ ΣΤΗΝ ΥΓΕΙΑ ΤΟΥ ΠΑΙΔΙΟΥ ΣΑΣ.

Πριν τη συναρμολόγηση, βεβαιωθείτε ότι το προϊόν και όλα τα εξαρτήματά του δεν παρουσιάζουν κάποια βλάβη λόγω της μεταφοράς. Αν συμβαίνει κάτι τέτοιο, δεν πρέπει να χρησιμοποιήσετε το προϊόν και πρέπει να το φυλάξετε μακριά από παιδιά.

Για την ασφάλεια του παιδιού σας, πριν χρησιμοποιήσετε το προϊόν, αφαιρέστε και πετάξτε όλες τις πλαστικές σακούλες και όλα τα υλικά συσκευασίας και φυλάξτε τα οπωσδήποτε μακριά από νεογέννητα και παιδιά.

Μη χρησιμοποιείτε το προϊόν αν δεν έχουν στερεωθεί και ρυθμιστεί σωστά όλα τα μέρη του.

Οι διαδικασίες συναρμολόγησης, αποσυναρμολόγησης και ρύθμισης πρέπει να πραγματοποιούνται μόνο από ενήλικα άτομα. Βεβαιωθείτε ότι όποιος χρησιμοποιεί το προϊόν (μπέμπι σίτερ, παππούδες κ.τ.λ.) γνωρίζει πώς να το χρησιμοποιήσει σωστά.

Βεβαιωθείτε ότι όλοι οι μηχανισμοί στερέωσης και αγκίστρωσης του παιδικού καθίσματος στο κάθισμα του οχήματος (ή στη βάση, στο πλαίσιο, στο καρότσι περιπάτου κτλ.) έχουν ασφαλιστεί σωστά, πριν και κατά τη διάρκεια της χρήσης.

Όταν χρησιμοποιείτε το παιδικό κάθισμα ως σύστημα ταξιδιού, χρησιμοποιείτε το μόνο με τα πλαίσια ή τα καροτσάκια περιπάτου Inglesina, ελέγχοντας πάντα αν η αγκίστρωση είναι σωστή. Όταν χρησιμοποιείτε το καροτσάκι περιπάτου, συναρμολογήστε το παιδικό κάθισμα μόνο στη θέση με το πρόσωπο προς τη μητέρα.

Το παιδικό κάθισμα αυτοκινήτου Huggo Multifix είναι συμμορφωμένο επίσης και με το νόμο EN12790 και μπορεί συνεπώς να χρησιμοποιηθεί και ως ριλάζ για το σπίτι.

ΧΡΗΣΗ ΤΟΥ ΠΑΙΔΙΚΟΥ ΚΑΘΙΣΜΑΤΟΣ ΑΥΤΟΚΙΝΗΤΟΥ HUGGY MULTIFIX ΣΤΟ ΑΥΤΟΚΙΝΗΤΟ

● YES ● NO ● NOT RECOMMENDED



Μην τοποθετείτε το παιδικό κάθισμα σε θέσεις ή με τρόπους που δεν προβλέπονται στο παρόν εγχειρίδιο οδηγιών.



ΠΡΟΣΟΧΗ! Τοποθετήστε το σύστημα αυτοκινήτου Huggo Inglesina **ΜΟΝΟ ΜΕ ΚΑΤΕΥΘΥΝΣΗ ΑΝΤΙΘΕΤΗ ΠΡΟΣ ΤΗΝ ΚΙΝΗΣΗ ΤΟΥ ΑΥΤΟΚΙΝΗΤΟΥ.** Μην το εγκαθιστάτε ποτέ σε καθίσματα αυτοκινήτου που είναι στραμμένα προς την αντίθετη κατεύθυνση ή κάθετα προς τη συνηθισμένη κατεύθυνση της κίνησης του οχήματος.

ΚΙΝΔΥΝΟΣ! Η χρήση του συστήματος αυτοκινήτου Huggo Inglesina **ΔΕΝ ΕΠΙΤΡΕΠΕΤΑΙ ΣΕ ΟΧΗΜΑΤΑ ΜΕ ΕΜΠΡΟΣΘΙΟ ΑΕΡΟΣΑΚΟ!**

Βεβαιωθείτε ότι τα ανακλινόμενα καθίσματα του αυτοκινήτου έχουν μπλοκαριστεί στην κάθετη θέση σύμφωνα με τις οδηγίες του κατασκευαστή του αυτοκινήτου.

Μην αφήνετε αντικείμενα ή αποσκευές στο σαλόνι του αυτοκινήτου. Βεβαιωθείτε ότι είναι ασφαλισμένα. Αν αφήσετε ελεύθερα τα αντικείμενα, σε περίπτωση ατυχήματος, θα μπορούσαν να προκαλέσουν τραυματισμούς.

Όταν χρησιμοποιείτε το παιδικό κάθισμα αυτοκινήτου Huggo Multifix σε συνδυασμό με τις βάσεις Huggo SHP ή Huggo Isofix, πριν από την εγκατάσταση διαβάστε προσεκτικά τις σχετικές οδηγίες.

Όταν χρησιμοποιείτε τα παιδικά καθίσματα αυτοκινήτου Huggo SHP και Multifix μόνο τους ή σε συνδυασμό με τη βάση Huggo SHP, αγκιστρώνετε τα καθίσματα και/ή τη βάση στο αυτοκίνητο χρησιμοποιώντας μόνο τα περάσματα των ζωνών που υποδεικνύονται στις παρούσες οδηγίες. Τα σημεία περάσματος/αγκίστρωσης των ζωνών ασφαλείας σημειώνονται με κατάλληλες ενδείξεις χρώματος γαλάζιου. Βεβαιωθείτε ότι όλες οι ζώνες έχουν φορεθεί και τενωθεί σωστά. Ελέγχετε σε τακτά χρονικά διαστήματα, την κατάσταση των ιμάντων του παιδικού καθίσματος.

Κατά το ταξίδι, όλοι οι επιβάτες της οχήματος πρέπει να φορούν τις ζώνες ασφαλείας, σύμφωνα με τους κανονισμούς της Χώρας χρήσης. Κι αυτό γιατί, σε περίπτωση ατυχήματος, θα μπορούσαν να τραυματίσουν το παιδί, ακόμη και αν η χρήση του παιδικού καθίσματος έγινε με τον σωστό τρόπο. Μην βγάζετε ποτέ το παιδί από το παιδικό κάθισμα όσο το όχημα κινείται. Σε περίπτωση ανάγκης, σταματήστε το συντομότερο δυνατό σε ένα ασφαλές μέρος.

Ελέγχετε πάντα ότι ο επιμηχικής νοητός άξονας του παιδικού καθίσματος πρέπει να είναι πάντα παράλληλος προς τη φορά πορείας του οχήματος.

Μην αφήνετε αντικείμενα ή αποσκευές στο σαλόνι του αυτοκινήτου. Βεβαιωθείτε ότι είναι ασφαλισμένα. Αν αφήσετε ελεύθερα τα αντικείμενα, σε περίπτωση ατυχήματος, θα μπορούσαν να προκαλέσουν τραυματισμούς.

Βεβαιωθείτε ότι οι ζώνες με την πόρπη δεν έχουν συστραφεί και δεν έχουν σφιχτεί στην πόρτα του αυτοκινήτου ή στα πτυσσόμενα μέρη των καθισμάτων.

Οδηγείτε με σύνεση και υπευθυνότητα. Το παιδικό κάθισμα είναι ένα αποτελεσματικό σύστημα συγκράτησης, αλλά από μόνο δεν αρκεί να αποτρέπει σοβαρά τραύματα, σε περίπτωση βίαιων συγκρούσεων. Να θυμάστε πάντοτε ότι ακόμη και με χαμηλές ταχύτητες, τα ατυχήματα μπορεί να αποδειχθούν άκρως επικίνδυνα, για όλους τους επιβάτες του οχήματος.

Το παιδικό κάθισμα πρέπει να είναι πάντοτε προσδεμένο, ακόμη και όταν δεν είναι το παιδί μέσα.

Οι επιβάτες με το μικρότερο βάρος πρέπει να ταξιδεύουν στα πίσω καθίσματα του αυτοκινήτου και αυτοί με το μεγαλύτερο

βάρος στα μπροστά.

Το σαλόνι του αυτοκινήτου μπορεί να θερμανθεί υπερβολικά όταν είναι εκτεθειμένο στον ήλιο. Σας συνιστούμε να σκεπάζετε το παιδικό κάθισμα με ένα πανί, όταν δε χρησιμοποιείται, για να αποφευχθεί η υπερθέρμανση των εξαρτημάτων του.

Όταν κάνετε μακρινά ταξίδια, σας συνιστούμε να κάνετε συχνές στάσεις, γιατί το παιδί κουράζεται πολύ εύκολα.

ΧΡΗΣΗ ΤΟΥ ΠΑΙΔΙΚΟΥ ΚΑΘΙΣΜΑΤΟΣ ΑΥΤΟΚΙΝΗΤΟΥ HUGGY MULTIFIX ΣΕ ΠΛΑΙΣΙΑ ΚΑΙ ΚΑΡΟΤΣΑΚΙΑ ΠΕΡΙΠΑΤΟΥ INGLESINA

Χρησιμοποιείτε μόνο με πλαίσια και καροτσάκια περιπάτου Inglesina που έχουν σχεδιαστεί ειδικά και διαθέτουν το σύστημα συναρμολόγησης Easy Clip. Σε περίπτωση αμφιβολιών, συμβουλευτείτε τον ιστότοπο inglesina.com ή απευθυνθείτε στον Εξουσιοδοτημένο Αντιπρόσωπο ή στο Κέντρο Εξυπηρέτησης Πελατών της Inglesina.

Διαβάστε προσεκτικά τις οδηγίες σχετικά με τη χρήση του πλαισίου/καροτσιού περιπάτου όταν πρέπει να αγκιστρωθούν σε αυτά το πορτ μπεμπέ/το κάθισμα περιπάτου/το κάθισμα αυτοκινήτου.

Μην τοποθετείτε ποτέ το προϊόν κοντά σε σκάλες ή σκαλοπάτια.

Χρησιμοποιείτε το μόνο σε επίπεδη, σταθερή και στεγνή επιφάνεια.

Μην αφήνετε το καροτσάκι με το παιδί μέσα σ' αυτό σε κεκλιμένο επίπεδο, ακόμη κι αν είναι ενεργοποιημένο το φρένο. Η αποτελεσματικότητας του φρένου είναι περιορισμένη σε πολύ κεκλιμένα επίπεδα.

Μην ανεβάζετε ή κατεβαίνετε σκάλες ή κυλιόμενες σκάλες με το παιδί στο καρότσι/το κάθισμα αυτοκινήτου/το πορτ μπεμπέ.

Μην ανοίγετε, κλείνετε ή αποσυαρμολογείτε το προϊόν ή επιχειρείτε αυτές τις ενέργειες με το παιδί μέσα.

Προσέχετε πάντα ιδιαίτερα όταν εκτελείτε αυτές τις ενέργειες με το παιδί δίπλα σας.

Μην αφήνετε το παιδί μέσα στο καρότσι/το κάθισμα αυτοκινήτου/το πορτ μπεμπέ όταν ταξιδεύετε με άλλα μέσα μεταφοράς.

ΧΡΗΣΗ ΤΟΥ HUGGY MULTIFIX ΩΣ ΠΑΙΔΙΚΟ ΚΑΘΙΣΜΑ ΣΤΟ ΣΠΙΤΙ

ΠΡΟΣΟΧΗ! Το παρόν παιδικό κάθισμα δεν έχει σχεδιαστεί για παρατεταμένα διαστήματα ύπνου

ΠΡΟΣΟΧΗ! Το παρόν παιδικό κάθισμα σε κεκλιμένη θέση δεν αντικαθιστά την κούνια ή το κρεβάτι. Όταν το παιδί σας έχει ανάγκη να κοιμηθεί, καλό είναι να χρησιμοποιείτε μια κούνια ή ένα κρεβάτι.

ΠΡΟΣΟΧΗ! Μη χρησιμοποιείτε το προϊόν όταν το παιδί είναι σε θέση να κάθεται μόνο του.

ΣΥΜΒΑΤΙΚΗ ΕΓΓΥΗΣΗ ΤΟΥ ΚΑΤΑΣΚΕΥΑΣΤΗ

Μη χρησιμοποιείτε ανταλλακτικά ή εξαρτήματα που δεν παρέχονται και/ή σε κάθε περίπτωση δεν είναι εγκεκριμένα από την Inglesina Baby.

Τυχόν βλάβες που θα προκληθούν από τη χρήση εξαρτημάτων που δεν παρέχονται και/ή δεν είναι εγκεκριμένα από την Inglesina Baby, όπως καθίσματα, άγκιστρα για τις τσάντες, προστατευτικά για τη βροχή, βάση για καροτσάκια κ.τ.λ.... δε θα καλύπτονται από τους όρους της εγγυήσής μας. Μην τροποποιείτε και μην επεμβαίνετε ποτέ στα μηχανικά μέρη της βάσης Huggo Multifix; διακυβεύεται η ασφαλή αγκίστρωσή της.

Η Inglesina Baby αποποιείται κάθε ευθύνη αν τυχόν γίνουν τροποποιήσεις στα προϊόντα.

Μην αφαιρείτε τις αυτοκόλλητες και ραμμένες ετικέτες – επιβάτες με το προϊόν να πάψει να είναι συμφορούμενο προς το νόμο.

Ελέγχετε τακτικά τους μηχανισμούς ασφαλείας για να βεβαιώνετε ότι το προϊόν εξακολουθεί να λειτουργεί σωστά με το πέρασμα του χρόνου. Αν διαπιστώσετε προβλήματα και/ή βλάβες οποιουδήποτε είδους, μη χρησιμοποιήσετε το προϊόν. Επικοινωνήστε αμέσως με τον εξουσιοδοτημένο αντιπρόσωπο ή με το Κέντρο Εξυπηρέτησης Πελατών της Inglesina.

Η L'Inglesina Baby S.p.A. αποποιείται κάθε ευθύνη για βλάβες σε πράγματα ή άτομα που προκαλούνται από ακατάλληλη και/ή λανθασμένη χρήση του προϊόντος.

Η L'Inglesina Baby S.p.A. προκειμένου να βελτιώσει τα προϊόντα της, διατηρεί το δικαίωμα να ενημερώνει και/ή να τροποποιεί οποιαδήποτε τεχνική ή αισθητική λεπτομέρεια χωρίς προειδοποίηση.

Μη χρησιμοποιείτε το παιδικό κάθισμα χωρίς το υφασμάτινο κάλυμμα. Εκτός αυτού, το κάλυμμα δεν πρέπει να αντικαθίσταται με κάποιο άλλο που δεν είναι εγκεκριμένο από τον Κατασκευαστή, γιατί αποτελεί αναπόσπαστο μέρος του παιδικού καθίσματος.

Προσέξτε ιδιαίτερα την ασφάλεια του παιδιού, όταν ανοιγοκλείνετε τα κινητά μέρη του οχήματος.

ΣΥΜΒΟΥΛΕΣ ΓΙΑ ΤΟΝ ΚΑΘΑΡΙΣΜΟ ΚΑΙ ΤΗ ΣΥΝΤΗΡΗΣΗ ΤΟΥ ΠΡΟΪΟΝΤΟΣ

Μην ασκείτε ποτέ πίεση σε μηχανισμούς ή κινητά μέρη. Αν δε γνωρίζετε τι πρέπει να κάνετε, ανατρέξτε στις οδηγίες.

Φυλάσσετε το προϊόν σε στεγνό μέρος. Προστατεύστε το προϊόν από τους ατμοσφαιρικούς παράγοντες, νερό, βροχή ή χιόνι. Επίσης, η παρατεταμένη έκθεση στον ήλιο μπορεί να προκαλέσει αλλαγή χρώματος σε πολλά υλικά.

Καθαρίστε τα πλαστικά και μεταλλικά μέρη με ένα υγρό πανί ή ένα ήπιο καθαριστικό. Μη χρησιμοποιείτε διαλύτες,

αμμωνία ή βενζίνη.

Στεγνώστε με προσοχή τα μεταλλικά τμήματα έπειτα από τυχόν επαφή με το νερό, για να μη σχηματιστεί σκουριά. Σας συνιστούμε να πλένετε την επένδυση χωριστά από τα άλλα υφάσματα.

Ανανεώστε περιοδικά τα υφασμάτινα μέρη με μια μαλακιά βούρτσα για ρούχα.

Ακολουθήστε τις οδηγίες πλυσίματος της υφασμάτινης επένδυσης που αναγράφονται στις κατάλληλες ετικέτες.



Πλένετε στο χέρι με κρύο νερό



Μη χρησιμοποιείτε χλωρίνη



Μη στεγνώνετε σε στεγνωτήρια



Στεγνώστε απλώνοντας σε σκιερό μέρος



Μη σιδερώνετε



Αποφύγετε το στεγνό καθάρισμα

Χωρίς στύψιμο

Στεγνώστε εντελώς την υφασμάτινη επένδυση πριν τη χρησιμοποιήσετε ή την επανατοποθετήσετε.

Για την αποφυγή τυχόν σχηματισμού μούχλας, σας συνιστούμε να αερίζετε περιοδικά το πορτ μπεμπέ. Πιο συγκεκριμένα, αφαιρείτε την Υφασμάτινη επένδυση από το πλαίσιο και περνάτε τη βάση με ένα στεγνό πανάκι.

ΠΡΟΣΟΧΗ! Μην πλένετε ποτέ τους μάντες! Για να τους καθαρίσετε, χρησιμοποιήστε ένα πανί, μουσκεμένο με ένα απαλό απορρυπαντικό.

ΟΔΗΓΙΕΣ

ΠΑΙΔΙΚΟ ΚΑΘΙΣΜΑ ΑΥΤΟΚΙΝΗΤΟΥ HUGGY MULTIFIX

Εικ. 1

- H1 Λαβή
- H2 Κουμπιά ρύθμισης της λαβής
- H3 Κόκκινο κουμπί αποδέσμευσης της ζώνης
- H4 Μαξιλάρι προσαρμωστή
- H5 Κάλυμμα για τον ήλιο
- H6 Οδηγός πίσω ζώνης
- H7 Πίσω μοχλός απαγκίστρωσης

ΒΑΣΗ HUGGY SHP

Εικ. 2

ΒΑΣΗ HUGGY ISOFIX

Εικ. 3

- I1 Κόκκινη/πράσινη ένδειξη αγκίστρωσης του καθίσματος στη βάση.
- I2 Συστήματα σύνδεσης Isofix
- I3 Μοχλός αποδέσμευσης

ΡΥΘΜΙΣΗ ΤΗΣ ΛΑΒΗΣ

Εικ. 4 Για να ρυθμίσετε τη λαβή του παιδικού καθίσματος (H1), πιέστε ταυτόχρονα τα δυο κουμπιά (H2) και περιστρέψτε τη για να τη φέρετε στη θέση που επιθυμείτε. Όταν έχετε βάλει τη λαβή στη θέση αυτή, βεβαιωθείτε ότι τα δυο κουμπιά (H2) προεξέχουν πλήρως.

Εικ. 5 Η λαβή του παιδικού καθίσματος μπορεί να ρυθμιστεί σε 4 διαφορετικές θέσεις:

- a) μεταφοράς
- b) μέση
- c) σταθερότητα
- d) αυτο

Για να έχετε τη ρύθμιση "αυτο", περιστρέψτε τη λαβή στην θέση που είναι πιο μπροστά από όλες.

ΡΥΘΜΙΣΗ ΤΩΝ ΖΩΝΩΝ ΑΣΦΑΛΕΙΑΣ

Εικ. 6 Χαλαρώστε τις ζώνες πιέζοντας τον αντίστοιχο ρυθμιστή (A) και ταυτόχρονα τραβήξτε τις στο μέσο μέρος του παιδικού καθίσματος. Βάλτε το μωρό στο κάθισμα με την πλάτη και τα πόδια να είναι σε πλήρη επαφή με την έδρα του καθίσματος.

Εικ. 7 Βεβαιωθείτε ότι οι ζώνες έχουν εισαχθεί στις οπές στο ύψος των ώμων (B) ή αμέσως πιο πάνω.

Εικ. 8 Αν η θέση δεν είναι σωστή, βγάλτε τις ζώνες από το πίσω μέρος του παιδικού καθίσματος και βάλτε τις ξανά στο δεύτερο ζευγάρι οπές. Χρησιμοποιείτε πάντα τις οπές που βρίσκονται στο ίδιο ύψος.

Εικ. 9 Βάλτε τα δυο άκρα (C) το ένα πάνω στο άλλο και περάστε τα μέσα στην πόρπη (D) μέχρι να ακούσετε το ΚΛΙΚ που σημαίνει ότι δεσμεύτηκαν. Ελέγξτε το τραβώντας τις άκρες των ζωνών.

Εικ. 10 Εφαρμόστε τις ζώνες πάνω στο σώμα του παιδιού τραβώντας τις άκρες τους πάνω στο ρυθμιστή (A). Ανάμεσα στις ζώνες και το σώμα του παιδιού δεν πρέπει να μπορεί να περάσει το δάκτυλο. Για να τις χαλαρώσετε, δείτε Εικ. 6

Εικ. 11 Για να ελευθερώσετε τις ζώνες, πιέστε το κόκκινο κουμπί (H3).

ΧΡΗΣΗ ΤΟΥ ΠΡΟΣΑΡΜΩΣΤΗ

Εικ. 12 Το παιδικό κάθισμα διαθέτει ένα μαξιλάρι προσαρμωστή (H4) που χρησιμοποιείται για παιδιά ηλικίας μέχρι 3 μηνών. Όταν χρησιμοποιείτε τον προσαρμωστή, βεβαιωθείτε ότι οι ζώνες έχουν τοποθετηθεί στις πιο χαμηλές οπές της πλάτης.

ΧΡΗΣΗ ΤΟΥ ΚΑΛΥΜΜΑΤΟΣ ΓΙΑ ΤΟΝ ΗΛΙΟ

Εικ. 13 Το παιδικό κάθισμα διαθέτει ένα ρυθμιζόμενο κάλυμμα για τον ήλιο (H5). Για να το στερεώσετε, βάλτε το άκρο (E) στην κατάλληλη υποδοχή (F) και προσαρμόστε το πίσω υφασμάτινο μέρος στην πλάτη του παιδικού καθίσματος. Για να το ρυθμίσετε, αρκεί να το φέρετε με το χέρι στη θέση που επιθυμείτε.

Για να αφαιρέσετε το κάλυμμα για τον ήλιο (H5), βγάλτε το τραβώντας το ελαφρά από τη δομή.

ΠΡΟΣΟΧΗ: το κάλυμμα για τον ήλιο δεν πρέπει να χρησιμοποιείται για να ανασηκώσει το παιδικό κάθισμα: υπάρχει κίνδυνος να βγει από τη θέση του.

ΦΡΟΝΤΙΔΑ ΚΑΙ ΣΥΝΤΗΡΗΣΗ

Σας συνιστούμε να αφαιρείτε περιοδικά την επένδυση για τη σωστή της συντήρησης.

Εικ. 14 Φέρτε τη λαβή (H1) στην πιο πίσω θέση. Αφαιρέστε την επένδυση από τη δομή αποδεσμώνοντας τα δυο πάνω (G) και κάτω (H) άγκιστρα από τη θέση τους.

Εικ. 15 Βγάλτε τα προστατευτικά από τις ζώνες ασφαλείας.

Εικ. 16 Βγάλτε τις ζώνες από τις σπές τους και μετά αφαιρέστε όλη την επένδυση.

ΕΓΚΑΤΑΣΤΑΣΗ ΣΤΟ ΑΥΤΟΚΙΝΗΤΟ ΧΩΡΙΣ ΤΗ ΒΑΣΗ

Βεβαιωθείτε ότι πάνω στο κάθισμα του αυτοκινήτου δεν υπάρχουν αντικείμενα που μπορεί να εμποδίσουν τη σωστή τοποθέτηση του παιδικού καθίσματος αυτοκινήτου Huggy Multifix.

Βεβαιωθείτε ότι η πλάτη είναι σε κάθετη θέση και ότι το κάθισμα όπου πρόκειται να εγκατασταθεί το παιδικό κάθισμα **ΔΕΝ ΕΧΕΙ ΕΜΠΡΟΣΘΙΟ ΑΕΡΟΣΑΚΟ**.

Εγκαταστήστε το σύστημα αυτοκινήτου Inglesina μόνο **ΣΕ ΚΑΤΕΥΘΥΝΣΗ ΑΝΤΙΘΕΤΗ ΠΡΟΣ ΑΥΤΗ ΤΗΣ ΚΙΝΗΣΗΣ ΤΟΥ ΑΥΤΟΚΙΝΗΤΟΥ**.

Εικ. 17 Περιστρέψτε τη λαβή (H1) και φέρτε τη στην πιο μπροστινή θέση. Όταν έχετε βάλει τη λαβή στη θέση αυτή, βεβαιωθείτε ότι τα δυο κουμπιά (H2) προεξέχουν πλήρως.

Εικ. 18 Περάστε το κάτω τμήμα (K) της ζώνης ασφαλείας του αυτοκινήτου μέσα από τις πλαϊνές θέσεις (I).

Εικ. 19 Αγκιστρώστε σωστά τη ζώνη ασφαλείας του αυτοκινήτου.

Εικ. 20 Περάστε το διαγώνιο τμήμα (L) της ζώνης ασφαλείας του αυτοκινήτου μέσα από τον πίσω οδηγό (H6).

ΠΡΟΣΟΧΗ: βεβαιωθείτε ότι οι ζώνες είναι καλά τεντωμένες και δεν έχουν συστραφεί. Μόνο με αυτό τον τρόπο επιτυγχάνεται η τέλεια αγκύρωση του συστήματος αυτοκινήτου Huggy Inglesina.

ΕΓΚΑΤΑΣΤΑΣΗ ΣΤΟ ΑΥΤΟΚΙΝΗΤΟ ΜΕ ΤΗ ΒΑΣΗ

Βεβαιωθείτε ότι πάνω στο κάθισμα του αυτοκινήτου δεν υπάρχουν αντικείμενα που μπορεί να εμποδίσουν τη σωστή τοποθέτηση της βάσης αυτοκινήτου στο κάθισμα.

Βεβαιωθείτε ότι η πλάτη είναι σε κάθετη θέση και ότι το κάθισμα όπου πρόκειται να εγκατασταθεί η βάση αυτοκινήτου **ΔΕΝ ΕΧΕΙ ΕΜΠΡΟΣΘΙΟ ΑΕΡΟΣΑΚΟ**.

ΒΑΣΗ HUGGY SHP

Εγκαταστήστε τη βάση Huggy SHP στο αυτοκίνητο σύμφωνα με τις οδηγίες στο αντίστοιχο εγχειρίδιο.

Εικ. 21 Αγκιστρώστε το παιδικό κάθισμα αυτοκινήτου Huggy Multifix στη βάση Huggy SHP μόνο σε **ΚΑΤΕΥΘΥΝΣΗ ΑΝΤΙΘΕΤΗ ΠΡΟΣ ΑΥΤΗ ΤΗΣ ΚΙΝΗΣΗΣ ΤΟΥ ΑΥΤΟΚΙΝΗΤΟΥ**, μέχρι να ακούσετε και τα δυο ΚΛΙΚ της επιτυχούς αγκίστρωσης.

ΠΡΟΣΟΧΗ: βεβαιωθείτε ότι το παιδικό κάθισμα έχει αγκιστρωθεί σωστά και στις δυο πλευρές.

Εικ. 22 Περιστρέψτε τη λαβή (H1) και φέρτε τη στην πιο μπροστινή θέση. Όταν έχετε βάλει τη λαβή στη θέση αυτή, βεβαιωθείτε ότι τα δυο κουμπιά (H2) προεξέχουν πλήρως.

Εικ. 23 Περάστε το διαγώνιο τμήμα (L) της ζώνης ασφαλείας του αυτοκινήτου μέσα από τον πίσω οδηγό (H6). **ΠΡΟΣΟΧΗ:** βεβαιωθείτε ότι οι ζώνες είναι καλά

τεντωμένες και δεν έχουν συστραφεί. Μόνο με αυτό τον τρόπο επιτυγχάνεται η τέλεια αγκύρωση του συστήματος αυτοκινήτου Huggy Inglesina.

ΑΦΑΙΡΕΣΗ ΤΗΣ ΒΑΣΗΣ HUGGY SHP

Εικ. 24 Περιστρέψτε τη λαβή του παιδικού καθίσματος (H1) και φέρτε τη σε κάθετη θέση. Αφού αφαιρέσετε το διαγώνιο τμήμα της ζώνης ασφαλείας από τον πίσω οδηγό (H6), πιέστε το μοχλό του παιδικού καθίσματος (H7) και ταυτόχρονα ανασηκώστε το από τη βάση Huggy SHP πιάνοντάς το από τη λαβή.

ΒΑΣΗ HUGGY ISOFIX

Εγκαταστήστε τη βάση Huggy Isofix στο αυτοκίνητο σύμφωνα με τις οδηγίες στο αντίστοιχο εγχειρίδιο.

Εικ. 25 Εγκαταστήστε το παιδικό κάθισμα αυτοκινήτου Huggy Multifix στη βάση Huggy Isofix, μέχρι να ακούσετε και από τις δυο πλευρές το ΚΛΙΚ της επιτυχούς αγκίστρωσης.

Εικ. 26 Το παιδικό κάθισμα αυτοκινήτου Huggy Multifix έχει αγκιστρωθεί σωστά όταν και οι δυο αντίστοιχες ενδείξεις (I1) από ΚΟΚΚΙΝΕΣ γίνονται ΠΡΑΣΙΝΕΣ. Ανασηκώστε το παιδικό κάθισμα για να βεβαιωθείτε ότι έχει αγκιστρωθεί σωστά.

ΠΡΟΣΟΧΗ: αν τα συστήματα σύνδεσης Isofix της βάσης (I2) δεν έχουν αγκιστρωθεί όπως πρέπει, το σύστημα αυτοκινήτου Huggy Inglesina δεν επιτρέπει τη σωστή εγκατάσταση του παιδικού καθίσματος Huggy Multifix πάνω στη βάση, συνεπώς μην το πιέζετε να αγκιστρωθεί.

Εικ. 27 Μόλις αγκιστρωθεί το παιδικό κάθισμα αυτοκινήτου Huggy Multifix πάνω στη βάση, πιέστε ταυτόχρονα τα δυο κουμπιά (H2) και περιστρέψτε τη λαβή του παιδικού καθίσματος στην πιο μπροστινή θέση. Όταν έχετε βάλει τη λαβή στη θέση αυτή, βεβαιωθείτε ότι τα δυο κουμπιά (H2) προεξέχουν πλήρως.

Εικ. 28 Πιέστε το μοχλό αποδέσμευσης (I3) για να ελευθερώσετε την πρώτη διάταξη στήσης της βάσης αυτοκινήτου. Σπρώξτε μετά τη βάση με το παιδικό κάθισμα πάνω στο κάθισμα αυτοκινήτου μέχρι να ακουμπήσει εντελώς.

Εικ. 29 Ελέγξτε ακόμη μια φορά αν το σύστημα αυτοκινήτου Huggy Inglesina έχει αγκιστρωθεί σωστά.

ΑΦΑΙΡΕΣΗ ΤΗΣ ΒΑΣΗΣ HUGGY ISOFIX

Εικ. 30 Περιστρέψτε τη λαβή του παιδικού καθίσματος και φέρτε τη σε κάθετη θέση. Πιέζοντας τον πίσω μοχλό (H7) ανασηκώστε το από τη βάση Huggy Isofix πιάνοντάς το από τη λαβή.

ΧΡΗΣΗ ΜΕ ΤΑ ΠΛΑΙΣΙΑ EASY CLIP INGLESINA

Εικ. 31 (Πλαίσια COMFORT / OTUTTO / DOMINO).

Για τη σωστή χρήση των πλαισίων Easy Clip Inglesina, ανατρέξτε στα αντίστοιχα εγχειρίδια.

Εικ. 32 Ανοίξτε σωστά το πλαίσιο ακολουθώντας τις αντίστοιχες οδηγίες. Πιάστε το παιδικό κάθισμα αυτοκινήτου Huggy Multifix από τη λαβή και τοποθετήστε το πάνω στο πλαίσιο σε αντιστοιχία με τον κεντρικό πείρο, αφού βεβαιωθείτε ότι τα φρένα έχουν ενεργοποιηθεί σωστά και ότι δεν υπάρχουν το πορτ-μπεμπέ ή το καροτσάκι. Σπρώξτε μετά το παιδικό κάθισμα προς τα κάτω μέχρι να ακουστεί και από τις δυο πλευρές το ΚΛΙΚ της επιτυχούς αγκίστρωσης.

ΠΡΟΣΟΧΗ: πριν από τη χρήση να βεβαιώνετε πάντα ότι το παιδικό κάθισμα έχει αγκιστρωθεί σωστά.

Εικ. 33 Για να αφαιρέσετε το παιδικό κάθισμα, πιέστε τον πίσω μοχλό (H7) και ταυτόχρονα ανασηκώστε το πιάνοντάς το από τη λαβή.

ΧΡΗΣΗ ΜΕ ΤΑ ΚΑΡΟΤΣΑΚΙΑ ΠΕΡΙΠΑΤΟΥ EASY CLIP INGLESINA

Εικ. 34 (Καροτσάκια περιπάτου ZIPPY STRIPTEASE / FREE - AVIO).

Για τη σωστή χρήση των καροτσιών περιπάτου Easy Clip Inglesina, συμβουλευτείτε τα εγχειρίδιά τους.

Στα μοντέλα με αφαιρούμενη έδρα, μπορείτε να αγκιστρώσετε το παιδικό κάθισμα κατευθείαν στο πλαίσιο, αφού πρώτα αφαιρέσετε σωστά την πλάτη.

Zippy ST/Free: αφαιρέστε, αν υπάρχουν, τα στηρίγματα σταθεροποίησης και/ή τα καλύμματα των μπράτσων ακολουθώντας τις αντίστοιχες οδηγίες.

Avio: αγκιστρώστε τους αντίστοιχους προσαρμογείς ακολουθώντας τις οδηγίες γι' αυτούς.

Εικ. 35 Βεβαιωθείτε ότι τα φρένα έχουν τοποθετηθεί σωστά. Πιάστε το παιδικό κάθισμα αυτοκινήτου Huggy Multifix από τη λαβή και αγκιστρώστε το στο καροτσάκι

περιπάτου σε αντιστοιχία με τον κεντρικό πείρο. Σπρώξτε στη συνέχεια το παιδικό κάθισμα προς τα κάτω μέχρι να ακούσετε και από τις δυο πλευρές το ΚΛΙΚ της επιτυχούς αγκιστρώνσης.

ΠΡΟΣΟΧΗ: πριν από τη χρήση να βεβαιώνετε πάντα ότι το παιδικό κάθισμα έχει αγκιστρωθεί σωστά. Τοποθετείτε το παιδικό κάθισμα πάντα στραμμένο προς τη μητέρα.

Εικ. 36 Για να βγάλετε το παιδικό κάθισμα από τη θέση του, πιέστε τον πίσω μοχλό (H7) και ταυτοχρόνα ανασήκώστε το πιάνοντάς το από τη λαβή.

КАТЕГОРИИ НА ИЗПОЛЗВАНЕ

ДЕТСКО СТОЛЧЕ ЗА АВТОМОБИЛ
HUGGY MULTIFIX



- „УНИВЕРСАЛНА“ категория.
- Детското столче Huggy Multifix е предназначено за монтаж в автомобили, снабдени с 3-точковия предпазни колани.

ДЕТСКО СТОЛЧЕ ЗА АВТОМОБИЛ
HUGGY MULTIFIX + ОСНОВА
HUGGY SHP



- „УНИВЕРСАЛНА“ категория.
- Основата Huggy SHP се застопорява с 3-точковия предпазен колан и остава в автомобила.
- Детското столче за автомобил Huggy Multifix се закрепва към основата Huggy SHP и се застопорява с 3-точковия предпазен колан.
- Направете справка с ръководството с инструкции за основата Huggy SHP за правилна последователност на монтажа в автомобила.

ДЕТСКО СТОЛЧЕ ЗА АВТОМОБИЛ
HUGGY MULTIFIX + ОСНОВА
HUGGY ISOFIX



- „ПОЛУУНИВЕРСАЛНА“ категория Клас Е.
- Основата Huggy Isofix се застопорява в Isofix точките на закрепване между автомобилната седалка и облегалка и остава в автомобила.
- Детското столче Huggy Multifix се закрепва към основа Huggy Isofix.
- Направете справка с ръководството с инструкции за основата Huggy Isofix за правилна последователност на монтажа в автомобила.

ВНИМАНИЕ



ПРОЧЕТЕТЕ ВНИМАТЕЛНО
ИНСТРУКЦИИТЕ ПРЕДИ
УПОТРЕБА И ГИ ЗАПАЗЕТЕ
ЗА БЪДЕЩИ СПРАВКИ.

СИГУРНОСТТА НА ВАШЕТО ДЕТЕ МОЖЕ
ДА БЪДЕ ЗАСТРАШЕНА, АКО НЕ СПАЗВАТЕ
ВНИМАТЕЛНО ТАЗИ ИНСТРУКЦИЯ.

СИГУРНОСТТА НА ДЕТЕТО Е ВАША
ОТГОВОРНОСТ.

ВНИМАНИЕ! НИКОГА НЕ ОСТАВЯЙТЕ
ДЕТЕТО, БЕЗ ДА ГО НАБЛЮДАВАТЕ: МОЖЕ
ДА Е ОПАСНО. ВНИМАВАЙТЕ МНОГО,
КОГАТО ИЗПОЛЗВАТЕ ТОЗИ ПРОДУКТ.

СИГУРНОСТ

ТОВА ДЕТСКО СТОЛЧЕ НЕ ГАРАНТИРА ЗАЩИТА СРЕЩУ УВРЕЖДАНЕ ПРИ ВСЯКАВИ СИТУАЦИИ, НО ПРАВИЛНОТО МУ ИЗПОЛЗВАНЕ СПОМАГА ЗА НАМАЛЯВАНЕ НА РИСКА, ВКЛЮЧИТЕЛНО И ПРЕДОТВРАТЯВАНЕ НА СМЪРТ.

Прочетете внимателно всички инструкции за употреба и преди да използвате продукта. Обърнете специално внимание на предупрежденията. Ръководството с инструкции трябва винаги да се носи заедно със столчето; в задната част на столчето има специално място, където може да се постави ръководството.

ВАЖНО: детското столче за автомобил Huggy Multifix е средство за обезопасяване, което отговаря на изискванията по ЕСЕ 44/04 и е предназначено за деца с тегло до 13 кг (група 0+); когато се използва самостоятелно или с основа Huggy SHP, то се класифицира като УНИВЕРСАЛНО закрепващо съоръжение. Когато

се използва с основа Huggy Isofix, се класифицира като ПОЛУУНИВЕРСАЛНО средство за обезопасяване – клас Isofix E (ISO/R1-CRS Система за обезопасяване на кърмаче, обърната назад).

Не използвайте столчето за деца над 13 кг или ако рамената на детето са над горните халки на коланите. Столчето Huggy Multifix е пригодено за общо използване в превозни средства и е съвместимо с поголяма част от автомобилните седалки, но не с абсолютно всички.

Детското столче за автомобил Huggy Multifix е предвидено да се използва самостоятелно или с основа Huggy SHR само в превозни средства, снабдени с автоматични триточкови предпазни колани, съответстващи на изискванията на регламент 16 на Икономическата комисия на ООН за Европа (UN/ECE N.16) или на други еквивалентни стандарти. Проверете в ръководството на автомобила в какво положение може да се монтира детското столче. При възникване на каквито и да било въпроси се свържете незабавно с производителя или оторизирания дистрибутор.

Ако столчето за автомобил Huggy Multifix се използва в комбинация с основа Huggy Isofix, направете справка с приложения списък с превозни средства, модели автомобили и препоръчителни места за използване. Проверете дали системата за обезопасяване е съвместима с тази, описана в ръководството за експлоатация и поддръжка на вашия автомобил.

ОПАСНОСТ ОТ ПАДАНЕ! Движенията на детето могат да доведат до изплъзването му от столчето. Никога не оставайте столчето на високи повърхности като маси, бюра, легла и т.н.

ОПАСНОСТ ОТ ЗАДУШАВАНЕ! Столчето може да се преобърне върху меки повърхности и да задуши детето. Никога не поставяйте столчето върху легла, кресла или други меки повърхности.

Не използвайте детското столче за автомобил Huggy Multifix, ако са изтекли 5 години от датата на производство, посочена на корпуса; възможно е вече да не отговаря на нормативните изисквания, поради естественото остаряване на материала.

Не използвайте системата Huggy Inglesina, ако:

- е имало катастрофа, макар и лека. Може да има невидими повреди. Системата за автомобил трябва да се замени с нова с цел поддръжане на максимална сигурност.
- има щети или липсват инструкциите за използване, или липсват части. Незабавно се свържете с оторизирания дистрибутор или с отдела за обслужване на клиенти на Inglesina.
- е втора употреба. Столчето може да е претърпяло особено опасни щети по конструкцията.

Проверявайте правилното закрепване на всички части на системата за автомобил Huggy Inglesina преди всяко пътуване и/или след всеки технически преглед, операция по поддръжка и почистване на превозното средство. Възможно е външни лица да са повредили и/или откачили системата за автомобил Huggy Inglesina и да не са я поставили отново правилно според инструкциите. Избягвайте да слагате пръстите си в механизмите.

Преждевременно родени: деца, които са родени преди 37 г.с., могат да са застрашени при използването на столчето. Те могат да имат проблеми с дишането, докато седят в столче за автомобил. Препоръчваме да се обърнете към Вашия лекар или друг медицински персонал за оценка състоянието на Вашето дете още преди напускане на родилното отделение, за да Ви бъде препоръчано подходящо столче или количка за автомобил.

ПРЕДПАЗНИ КОЛАНИ

ВНИМАНИЕ! Винаги поставяйте предпазните колани на детското столче (дори и при пренасяне на ръка).

При много малки деца използвайте редуктора, за да намалите коланите така, че да обхващат правилно тялото. **ОПАСНОСТ ОТ УДУШАВАНЕ!** Детето може да се удуси, ако коланите са прекалено отпуснати. Никога не оставайте детето на столчето, ако коланите са разхлабени или развързани.

Вашето дете трябва да е облечено така, че дрехите да не пречат на предпазните колани и катарамите.

Ако действията по фиксиране и преместване върху рамката/детската количка се извършват, когато детето е седнало на столчето, винаги трябва да се проверява, то да бъде обезопасено чрез специалните осигурителни колани. Когато действията се извършват със седнало на столчето дете, те ще бъдат по-неудобни за изпълнение. Трябва да се внимава много при поставяне и сваляне на столчето от рамката/детската количка, като се следи да не се закачат детето или част от облеклото му.

ИЗПОЛЗВАНЕ И МОНТАЖ

ПРАВИЛНОТО ИЗПОЛЗВАНЕ И МОНТАЖ СА ЖИЗНЕНО НЕОБХОДИМИ. СТОЛЧЕТО ТРЯБВА ДА БЪДЕ МОНТИРАНО ПРИ СТРИКТНО СПАЗВАНЕ НА ПРЕДОСТАВЕНИТЕ ИНСТРУКЦИИ. НЕСПАЗВАНЕТО НА ПРЕДУПРЕЖДЕНИЯТА И ИНСТРУКЦИИТЕ МОЖЕ ДА ДОВЕДЕ ДО ТЕЖКИ ПОСЛЕДСТВИЯ ЗА СИГУРНОСТТА НА ВАШЕТО ДЕТЕ.

Преди да сглобите продукта, проверете дали всички части са здрави и без транспортни дефекти. В случай на такива продукти не трябва да бъде използван и трябва да се държи далеч от достъпа на деца.

За сигурността на вашето дете, преди да използвате продукта, отстранете всички пластмасови пликони и елементи от опаковката и ги пазете далеч от достъпа на новородени и деца.

Не използвайте продукта, ако всичките му елементи не са здраво стегнати и правилно регулирани.

Монтажът, демонтажът и регулирането (напр. на облегалката, сеника и др.) трябва винаги да се извършват от възрастни. Уверете се, че хората, които ще използват продукта (баби, дядовци, дегледачки и др.), са запознати с правилната му употреба.

Проверявайте дали всички заключващи и захващащи механизми на столчето са правилно закрепени към шасито/автомобила/основата/детската количка (и обратно) преди и по време на използване.

Когато детското столче се използва като система за пътуване (Travel System), използвайте го само с шасита или детски колички Inglesina, като винаги проверявате правилното закрепване. Когато се използва детска количка, монтирайте столчето само в положение, обърнато към майката.

Детското столче за автомобил Huggy Multifix отговаря и на стандарта EN12790 и, следователно, може да се използва и като шезлонг за малки деца за домашна употреба.

ИЗПОЛЗВАНЕ НА ДЕТСКОТО СТОЛЧЕ HUGGY MULTIFIX В АВТОМОБИЛ

● YES ● NO ● NOT RECOMMENDED



Никога не използвайте столчето по начин, различен от посочения в настоящата инструкция.



ВНИМАНИЕ! Монтирайте системата за автомобил Huggy Inglesina **САМО В ПОСОКА, ОБРАТНА НА ПОСОКАТА НА ДВИЖЕНИЕ.** Никога не я монтирайте върху седалки, обърнати в обратната посока или напречно на посоката на движение на автомобила.

ОПАСНОСТ! НЕ СЕ РАЗРЕШАВА монтирането на системата за автомобил Huggy Inglesina **ВЪРХУ СЕДАЛКИ, СНАБДЕНИ С ПРЕДНИ ВЪЗДУШНИ ВЪЗГЛАВНИЦИ!**

Уверете се, че регулируемите седалки са застопорени във вертикална позиция според инструкциите на производителя на автомобила.

Избягвайте оставянето без надзор на свободни предмети или багаж в автомобила. В случай на инцидент, те могат да причинят нараняване.

Когато детското столче за автомобил Huggy Multifix се използва в комбинация с основи Huggy SHP или Huggy Isofix, преди монтаж внимателно прочетете съответните инструкции.

Когато столчетата за автомобили Huggy SHP и Multifix се използват самостоятелно или в комбинация с основа Huggy SHP, не закрепвайте столчетата и/или основата към автомобила посредством халки за прокарване на коланите, различни от тези, посочени в настоящите

инструкции. Точките за прокарване/закрепване на предпазните колани са обозначени в синьо.

Редовно проверявайте дали всички колани са добре закрепени и затегнати. Периодично проверявайте дали коланите на столчето държат здраво.

При пътуване всички пътници трябва да имат предпазни колани съгласно действащите разпоредби на съответната страна. В случай на инцидент, независимо от правилното използване на столчето, пътниците без колани могат неволно да наранят детето.

Никога не изваждайте детето от столчето, когато автомобилът е в движение; при необходимост спрете на сигурно място при първа възможност.

Проверявайте редовно дали надлъжната ос на столчето е успоредна на посоката на движение

Избягвайте оставянето без надзор на свободни предмети или багаж в автомобила. В случай на инцидент, те могат да причинят нараняване.

Проверявайте коланите с катарамите да не са усукани и да не са затиснати от вратата на автомобила или между подвижните части на седалките.

Карайте внимателно и отговорно: столчето е ефикасно закрепващо съоръжение, но само по себе си не може да предотврати тежки наранявания при силен сблъсък. Не забравяйте, че дори и при ниска скорост инцидентите могат да се окажат особено опасни за всички пътници.

Винаги дръжте столчето добре фиксирано към седалката, дори и когато детето не е в него.

Препоръчва се по-тежките пътници да заемат задните седалки, а по-леките – предните.

Вътрешната температура на автомобила може силно да се повиши, ако се остави на пряка слънчева светлина. Когато столчето не се използва, се препоръчва то да се покрива с плат, за да се избегне пренагриване на частите му.

При дълго пътуване правете чести почивки, защото детето бързо се изморява.

ИЗПОЛЗВАНЕ НА ДЕТСКОТО СТОЛЧЕ HUGGY MULTIFIX ВЪРХУ ШАСИТА И КОЛИЧКИ INGLESINA

Използвайте само шасита и детски колички Inglesina, специално предвидени и окомплектовани с Easy Clip закопчалка. При съмнение направете справка на inglesina.com или се обърнете към оторизирания дистрибутор, или сервиз за обслужване на клиентите на Inglesina.

Прочетете внимателно инструкциите, отнасящи се до употребата на шасито/детската количка, когато към него ще бъдат закрепени коша/столчето/седалката за автомобил.

Никога не поставяйте продукта в близост до стълки или стъпала.

Използвайте продукта само върху равна, стабилен и суха повърхност.

Не оставяйте количката на наклонена повърхност, когато детето е в нея, дори и да е задействана спиратката. Ефикасността на спиратките е ограничена при големи наклони.

Не се качвайте или слизайте по стълби или ескалатори с дете в количката/столчето/коша.

Не предприемайте действия за отваряне, затваряне или демонтаж на продукта, когато детето е в него.

Винаги отделяйте специално внимание, когато извършвате тези действия и детето е наблизо.

Никога не оставяйте детето в количката/столчето/коша, когато пътувате в друго превозно средство.

ИЗПОЛЗВАНЕ НА HUGGY MULTIFIX КАТО СТОЛЧЕ ЗА ДОМАШНА УПОТРЕБА

ВНИМАНИЕ! Това столче не е предназначено за продължително спане.

ВНИМАНИЕ! Това регулируемо столче не замества

детското кошче или легло. Когато вашето дете трябва да спи, е по-добре да използвате детско кошче или легло. **ВНИМАНИЕ!** Не го използвайте, когато детето може да се изправя само.

ТЪРГОВСКА ГАРАНЦИЯ

Не използвайте резервни части или аксесоари, които не са доставени и/или не са одобрени от L'Inglesina Baby. Евентуални щети, причинени от използването на аксесоари, които не са доставени и/или одобрени от L'Inglesina Baby, като седалки, закачалки за чанти, дъждобрани, платформи за колички и др., няма да бъдат покривани от условията на нашата гаранция.

Не модифицирайте и не извършвайте технически интервенции по механичните компоненти на детското столче за автомобил Huggy Multifix; рискувате да нарушите сигурността на закрепване.

Евентуални промени направени по продукта, освобождават L'Inglesina Baby от каквото и да било отговорност.

Не отстранявайте стикерите и защитите надписи; така може да превърнете продукта в несъответстващ на нормативите.

Редовно проверявайте защитните прибори, за да се уверите в добрата работа на продукта във времето. Ако установите, че има затруднения и/или дефекти от какъвто и да било род, не използвайте продукта. Потърсете фирмен сервиз или дилър на Inglesina.

L'Inglesina Baby S.p.A. не носи отговорност за щети, нанесени на хора или предмети, предизвикани от неправилната и/или неточната употреба на продукта.

L'Inglesina Baby S.p.A. с цел подобряване на собствените си продукти си запазва правото да подновява и/или да променя всяка една техническа или естетическа част, без предварително предупреждение.

Не използвайте столчето без калъфа. Същият не бива да се заменя с неодобрен от производителя, тъй като представлява неразделна част от столчето.

Обръщайте внимание на сигурността на детето, когато боравите с подвижните части на столчето.

СЪВЕТИ ЗА ПОЧИСТВАНЕ И ПОДДРЪЖКА НА ПРОДУКТА

Никога не насилвайте механизмите или подвижните части;

ако имате съмнения, първо проверете инструкциите. Съхранявайте продукта на сухо място.

Предпазвайте продукта от атмосферни влияния, вода, дъжд и сняг; освен това дългото излагане на слънце може да предизвика промяна на цвета на много от материалите. Почистете пластмасовите и металните части с влажен парцал или с не агресивен препарат; не използвайте разредители, амоняк или бензин.

Подсушете внимателно металните части след евентуален контакт с вода, за да избегнете образуването на ръжда.

Препоръчваме прането да се прави отделно от други дрехи.

Освежавайте периодично текстилните части с мека четка за дрехи.

Спазвайте инструкциите за пране на текстилните части съгласно приложените етикети.



Да се пере на ръка със студена вода



Да не се използва белина



Да не се суши в сушилна машина



Да се суши разгънат на сянка



Да не се глади



Да не се подлага на химическо чистене

Да не се центрофугира

Текстилната част трябва да е идеално суха, преди да се постави отново за употреба.

За да избегне образуването на мухъл, препоръчва се периодично да проветряват коша. В частност отделете текстилното покритие от структурата и почистете дъното със суха кърпа.

ВНИМАНИЕ! Коланите не бива да се перат; те само се почистват с кърпа и лек препарат.

ИНСТРУКЦИИ

СТОЛЧЕ ЗА АВТОМОБИЛ HUGGY MULTIFIX

Фиг. 1

- H1** Дръжка
- H2** Бутони за регулиране на дръжката
- H3** Червен бутон за освобождаване на коланите
- H4** Омекотяваща подложка
- H5** Сенник
- H6** Водач на задните колани
- H7** Заден лост за освобождаване

ОСНОВА HUGGY SHP

Фиг. 2

ОСНОВА HUGGY ISOFIX

Фиг. 3

- I1** Червен/зелен индикатор за закрепване на основата към автомобилната седалка
- I2** Съединителни елементи Isofix
- I3** Лост за освобождаване

РЕГУЛИРАНЕ НА ДРЪЖКАТА

Фиг. 4 За да регулирате дръжката на столчето (**H1**), натиснете едновременно и двата бутона (**H2**) и завъртете дръжката в желаната позиция. Уверете се, че двата бутона (**H2**) са напълно излезли навън след като дръжката бъде застопорена.

Фиг. 5 Дръжката на столчето може да се регулира в 4 различни позиции:

- a) транспорт**
- b) средна**
- c) стабилна**
- d) авто**

За да се постигне конфигурацията „авто“, придвижете дръжката възможно най-напред.

РЕГУЛИРАНЕ НА ПРЕДПАЗНИТЕ КОЛАНИ

Фиг. 6 Разхлабете коланите, като натиснете съответно регулатора (**A**) и едновременно с това извадите столчето отвътре. Настанете детето в столчето, като внимавате

гърбът и краката да са в пълен контакт със седалката.

Фиг. 7 Уверете се, че коланите са поставени в халките на височината на раменете (**B**) или непосредствено над тях.

Фиг. 8 Ако поставянето не е правилно, измъкнете коланите от задната страна на столчето и ги вмъкнете отново във втората халки; винаги използвайте една и съща височина.

Фиг. 9 Поставете един върху друг двата накрайника (**C**) и ги вмъквайте в катарамата (**D**), докато чуе **ЩРАКВАНЕ** на блокировката. Проверете правилното затваряне, като дръпнете краищата на коланите

Фиг. 10 Коланите трябва да прилепнат към тялото на детето, като за целта издърпайте края на регулатора (**A**). Между коланите и тялото на детето трябва да има по-малко от един пръст разстояние. За отпускане на коланите, вижте Фиг. 6.

Фиг. 11 За освобождаване на коланите, натиснете червения бутон (**H3**).

ИЗПОЛЗВАНЕ НА РЕДУКТОРА

Фиг. 12 Столчето е оборудвано с редуцираща система (**H4**) за деца под 3 месечна възраст. Когато използвате редуктора, се уверете, че коланите са поставени в подолните халки на облегалката.

ИЗПОЛЗВАНЕ НА СЕННИКА

Фиг. 13 Детското столче е оборудвано с регулируем сенник (**H5**). За да го закрепите, поставете накрайника (**E**) в съответния процеп (**F**) и съберете задната платнена част на сенника зад облегалката на столчето. За да го регулирате, е достатъчно да го издърпате в желаната позиция.

За да отстраните сенника (**H5**), просто го издърпайте от конструкцията.

ВНИМАНИЕ: сенникът не трябва да се използва за вдигане на столчето: опасност от отделяне.

ГРИЖА И ПОДДРЪЖКА

Препоръчва се да свалите периодично калъфа с цел добра поддръжка.

Фиг. 14 Придвижете дръжката (**H1**) до най-задна позиция; свалете калъфа от конструкцията, като откачите горните закачалки (**G**) и долните закачалки (**H**).

Фиг. 15 Свалете защитите от коланите.

Фиг. 16 Измъкнете коланите от съответните халки, а след това целия калъф.

МОНТАЖ В АВТОМОБИЛ - БЕЗ ОСНОВА

Уверете се, че върху автомобилната седалка няма предмети, които могат да попречат на правилното закрепване на столчето Huggy Multifix.

Уверете се, че облегалката е във вертикална позиция и че седалката, върху която ще бъде монтирано столчето, **НЕ Е СНАБДЕНА С ПРЕДНА ВЪЗДУШНА ВЪЗГЛАВНИЦА.**

Монтирайте системата за автомобили Inglesina само **В ПОСОКА, ОБРАТНА НА ПОСОКАТА НА ДВИЖЕНИЕ.**

Фиг. 17 Придвижете дръжката (**H1**) възможно най-напред. Уверете се, че двата бутона (**H2**) са напълно излезли навън след като дръжката бъде застопорена.

Фиг. 18 Прокарайте долната част (**K**) на предпазния колан на автомобила през страничните гнезда (**I**).

Фиг. 19 Правилно затегнете предпазния колан.

Фиг. 20 Прокарайте диагоналната част (**L**) на предпазния колан на автомобила през задния водач (**H6**).

ВНИМАНИЕ: Проверете дали коланите са добре изпънати и неусукани. Само по този начин може да се постигне идеално закрепване на системата за автомобили Huggy Inglesina.

МОНТАЖ В АВТОМОБИЛ - С ОСНОВА

Уверете се, че върху автомобилната седалка няма

предмети, които могат да попречат на правилното закрепване на основата към столчето.

Уверете се, че облегалката е в изправено положение и че седалката, върху която ще бъде монтирана основата, **НЕ Е СНАБДЕНА С ПРЕДНА ВЪЗДУШНА ВЪЗГЛАВНИЦА.**

ОСНОВА HUGGY SHP

Монтирайте основата Huggy SHP в автомобила, като направите справка със съответното ръководство.

Фиг. 21 Закрепвайте столчето за автомобил Huggy Multifix върху основата Huggy SHP само **В ПОСОКА, ОБРАТНА НА ПОСОКАТА НА ДВИЖЕНИЕ**, докато чуе **ЩРАКВАНЕ** и от двете страни, указващо осъществено закрепване.

ВНИМАНИЕ: уверете се, че столчето е правилно закрепено и от двете страни.

Фиг. 22 Придвижете дръжката на столчето (**H1**) възможно най-напред. Уверете се, че двата бутона (**H2**) са напълно излезли навън след като дръжката бъде застопорена.

Фиг. 23 Прокарайте диагоналната част (**L**) на предпазния колан на автомобила през задния водач (**H6**).

ВНИМАНИЕ: Проверете дали коланите са добре изпънати и неусукани. Само по този начин може да се постигне идеално закрепване на системата за автомобили Huggy Inglesina.

ИЗВЪЖДАНЕ ОТ ОСНОВАТА HUGGY SHP

Фиг. 24 Поставете дръжката на столчето (**H1**) във вертикална позиция. След като свалите диагоналната част на предпазния колан от задния водач (**H6**) придвижете лоста на столчето (**H7**) и едновременно с това го повдигнете от основата Huggy SHP, като го хванете за дръжката.

ОСНОВА HUGGY ISOFIX

Монтирайте основата Huggy Isofix в автомобила, като направите справка със съответното ръководство.

Фиг. 25 Монтирайте столчето за автомобил Huggy Multifix върху основата Huggy Isofix, докато чуе **ЩРАКВАНЕ** и от двете страни, указващо осъществено закрепване.

Фиг. 26 При правилно закрепване на столчето за автомобил Huggy Multifix специалните индикатори (**I1**) светват от **ЧЕРВЕНО** в **ЗЕЛЕНО**. Проверете дали столчето е правилно закрепено, като се опитате да го повдигнете.

ВНИМАНИЕ: ако съединителните елементи Isofix на основата (I2) не са добре закрепени, системата за автомобили Huggy Inglesina няма да позволи правилен монтаж на столчето Huggy Multifix върху основата и затова не прилагайте сила при закрепване.

Фиг. 27 След като столчето за автомобил Huggy Multifix бъде монтирано върху основата, натиснете едновременно двата бутона (**H2**) и придвижете дръжката на столчето напред. Уверете се, че двата бутона (**H2**) са напълно излезли навън след като дръжката бъде застопорена.

Фиг. 28 Използвайте лоста за освобождаване (**I3**), за да деблокирате първия спирателен механизъм на основата. След това натиснете основата със столчето към автомобилната седалка до пълното ѝ застопоряване.

Фиг. 29 Проверете още веднъж дали системата Huggy Inglesina е правилно монтирана.

ИЗВЪЖДАНЕ ОТ ОСНОВАТА HUGGY ISOFIX

Фиг. 30 Поставете дръжката на столчето във вертикална позиция и с помощта на задния лост (**H7**) го повдигнете от основата Huggy Isofix, като го хванете за дръжката.

ИЗПОЛЗВАНЕ С ШАСИТА EASY CLIP INGLESINA

Фиг. 31 (Шасита COMFORT / OTUTTO / DOMINO).

За правилно използване на шаситата Easy Clip Inglesina

направете справка със съответните ръководства.

Фиг. 32 Хващайки столчето за автомобили Huggy Multifix за дръжката, поставете го върху шасито, като се ориентирате по централния щифт. Уверете се, че спирачките са винаги правилно задействани и че няма наличие на торба или кош. След това натиснете столчето надолу, докато чуete ЩРАКВАНЕ и от двете страни, указващо осъщественото закрепване.

ВНИМАНИЕ: винаги проверявайте дали столчето е правилно закрепено преди да го използвате.

Фиг. 33 За да извадите столчето, издърпайте нагоре задния лост (H7), като едновременно с това повдигате столчето.

ИЗПОЛЗВАНЕ С ДЕТСКИ КОЛИЧКИ EASY CLIP INGLESINA Фиг. 34 (Детски колички ZIPPY STRIPTEASE/FREE – AVIO).

За правилно използване на детските колички Easy Clip Inglesina направете справка със съответните ръководства. При версияте с подвижна седалка е възможно столчето

да се закрепи директно към шасито след правилното отстраняване на облегалката.

Zippy ST/Free: Премахнете подпорните елементи и/или покритието за подлакътниците, като следвайте специалните инструкции.

Avio: закрепете съответните адаптори, като следвайте специалните инструкции.

Фиг. 35 Уверете се, че спирачките са правилно задействани. Хващайки столчето за автомобили Huggy Multifix за дръжката, закрепете го към детската количка, като се ориентирате по централния щифт. След това натиснете столчето надолу, докато чуete ЩРАКВАНЕ и от двете страни, указващо осъщественото закрепване.

ВНИМАНИЕ: винаги проверявайте дали столчето е правилно закрепено преди да го използвате. Винаги поставяйте столчето, обърнато към майката.

Фиг. 36 За да извадите столчето, издърпайте нагоре задния лост (H7), като едновременно с това повдигате столчето.

KULLANIM SINIFLARI

HUGGY MULTIFIX OTO KOLTUĞU



- “EVRENSEL” sınıfı.
- Huggy Multifix oto koltuğu araca 3 uçlu emniyet kemeriyle sabitlenir.

HUGGY MULTIFIX OTO KOLTUĞU + HUGGY SHP TABANI



- “EVRENSEL” sınıfı.
- Huggy SHP tabanı 3 uçlu emniyet kemeriyle sabitlenir ve araçta kalır.
- Huggy Multifix oto koltuğu Huggy SHP tabanına takılır ve 3 uçlu emniyet kemeriyle sabitlenir.
- Arabaya doğru olarak montaj etmek için Huggy SHP tabanının kullanım kılavuzunu okuyunuz.

HUGGY MULTIFIX OTO KOLTUĞU + HUGGY ISOFIX TABANI



- “YARI-EVRENSEL” sınıfı E grubu .
- Huggy Isofix tabanı oturma yeri ile aracın koltuk sırt dayanağının arasında bulunan Isofix ankoraaj noktalarına sabitlenir ve araçta kalır.
- Huggy Multifix oto koltuğu Huggy Isofix tabanına takılır.
- Arabaya doğru olarak montaj etmek için Huggy Isofix tabanının kullanım kılavuzunu okuyunuz.

UYARI

GÜVENLİK

BU KOLTUK HER KAZADA ÇOCUĞUNUZU YARALANMALARDAN KORUMAYI GARANTİ ETMEZ. ANCAK, UYGUN ŞEKİLDE KULLANILDIĞINDA YARALANMA VE ÖLÜM RİSKİNİ AZALTIR.

Kullanımdan önce kullanım talimatlarının tamamını okuyunuz ve ürünün kullanımı iyice anlayınız. Özellikle uyarılara dikkat ediniz. Kullanım kılavuzunu daima oto koltuğunun yanında tutunuz; oto koltuğunun arkasında kullanım kılavuzunu saklayabileceğiniz bir cep vardır.

ÖNEMLİ: Huggy Multifix oto koltuğu, ECE 44/04 Avrupa Yönetmelik şartlarına göre, ağırlığı 13 Kg'a kadar olan (grup 0+) çocukların taşınması için onaylanmıştır; tek başına ya da Huggy SHP tabanıyla birlikte kullanıldığında EVRENSEL



KULLANMADAN ÖNCE BU TALİMATLARI DİKKATLE OKUYUNUZ VE SONRADAN BAKMAK İÇİN SAKLAYINIZ. TÜM TALİMATLARA UYMAMAK ÇOCUĞUNUZUN GÜVENLİĞİNİ TEHLİKEYE SÖKABİLİR. ÇOCUĞUNUZUN GÜVENLİĞİ SİZİN SORUMLULUĞUNUZDUR.

DİKKAT! ÇOCUĞU ASLA YALNIZ BIRAKMAYINIZ: TEHLİKELİ OLABİLİR. ÜRÜNÜ KULLANIRKEN DAİMA ÇOCUĞU GÖZ ÖNÜNDE BULUNDURUNUZ.

güvenlik aygıtı olarak sınıflandırır. Huggy Isofix tabanıyla birlikte kullanıldığında YARI EVRENSEL - ISOFIX E sınıfı (ISO/ R1: CRS hareket istikametine ters konum) güvenlik aygıtı olarak tanımlanır.

Maksimum ağırlığı 13 kg'ı aşan çocuklar için ya da omuzları, en üst kemer deliği seviyesini geçmiş çocuklar için Huggy Multifix çocuk oto koltuğunu asla kullanmayınız. Huggy Multifix çocuk oto koltuğu, hepsi ile olmamakla birlikte, araç koltuklarının birçoğu ile uyumludur.

Huggy Multifix oto koltuğunun tek başına veya Huggy SHP tabanı ile araçta kullanımı, yalnızca 3 uçlu, sarıç makaralı, UN/ ECE N.16 veya eşdeğer diğer standartlara göre onaylanmış emniyet kemeri ile donatılmış araçlarda yapılmalıdır. Aracın kullanım kılavuzundan oto koltuğunun montaj pozisyonlarını kontrol ediniz. Tereddüt halinde, hemen Üretici veya yetkili Satıcı'ya başvurunuz.

Huggy Multifix oto koltuğunu Huggy Isofix tabanı ile kullanımı durumunda, tavsiye edilen araç modellerini ve kullanım pozisyonlarını ekteki araç listesinden kontrol ediniz. Aracının kullanımı ve bakım kılavuzunda belirtilen sistem uygunluğunu kontrol ediniz.

DÜŞME TEHLİKESİ! Çocuğunuzun yaptığı hareketler, çocuk oto koltuğunun kaymasına sebep olabilir. Koltuğu asla yükseltilmiş bir yüzeye koymayınız. (masa, yatak, v.b... gibi).

BOĞULMA TEHLİKESİ! Çocuk oto koltuğunuzu çok yumuşak bir yüzeye yerleştirdiğinizde koltuk devrilebilir ve çocuğunuzda boğulma riski yaratır. Çocuk oto koltuğunu yatak, kanepede ya da diğer yüzeyi yumuşak yerlere asla koymayınız.

Huggy Multifix oto koltuğunu ürünün üzerinde belirtilen üretim tarihinden 5 sene geçtikten sonra kullanmayınız; malzemelerin doğal olarak yıllanıp eskimesi nedeniyle normatiflere uygun olmayabilir.

Aşağıdaki durumlarda Huggy İnglesina oto sistemini kullanmayınız:

- aracın hafif da olsa kazaya uğramış olması durumunda. Gözle görülmez hasar meydana gelmiş olabilir. Güvenlik düzeyini korumak için oto sistemi yenisiyle değiştirilmelidir.
- hasarlı olması ya da kullanım talimatları ya da bazı parçalarının eksik olması durumunda. Hemen yetkili Satıcı'ya ya da İnglesina Müşteri Hizmeti'ne başvurunuz.
- zarar görmüş olabileceğinden 2. el çocuk oto koltuklarını kullanmayınız.

Her seyahatten önce ve/veya düzenli kontrol, bakım ve temizlik işlemlerinden sonra Huggy İnglesina oto sistemi tüm parçalarının doğru olarak sabitlenip sabitlenmediğini kontrol ediniz. Başka kişiler Huggy İnglesina oto sistemini değiştirmiş ve/veya serbest bırakmış ve talimatlarda belirtilen konuma tekrar getirmemiş olabilirler.

Mekanizma içine parmaklarınızı sokmayınız.

37 haftadan erken doğan premature bebeklerin çocuk oto güvenlik koltuklarını kullanmaları solunum problemi yaşatabileceğinden risk içerir.

Hastaneden ayrılmadan önce doktorunuza danışın.

EMNİYET KEMERLERİ

UYARI! Huggy çocuk oto koltuğunda her zaman çocuğunuzu emniyet kemerleri ile bağlayınız. (elinizde taşıırken bile).

Oto güvenlik koltuğunu çok küçük bebekler için kullandığınızda, bir küçültücü kullanarak koltuk omuz kemerlerini bebeğin vücudu için daha uygun hale getirebilirsiniz.

KEMERLERİN BOĞAZA DOLANMA TEHLİKESİ! Kemerler çok fazla gevşek olduğunda çocuğunuzun boğazına dolanma riski oluşturur. Çocuğunuzu asla kemerleri gevşek ya da bağlanmamış olarak çocuk oto koltuğunda gözetimsiz bırakmayın.

Çocuğunuzun giysileri emniyet kemerlerine ya da tokalara takılmamalıdır.

Oto koltuğunu pusete takarken ve çıkartırken, bebek içindeyse, koltuk emniyet kemerleri mutlaka takılış

olmalıdır. Bebek içindeyken bunu yapmanın tavsiye edilmediğini lütfen hatırlayınız. Bebeğinizi koltuğa veya pusete oturturken ve çıkartırken, kendisinin veya herhangi bir eşyasının ürünlere takılmadığından emin olunuz.

KULLANIM VE MONTAJ

ÇOCUK OTO KOLTUĞUNUN DOĞRU TAKILMASI VE KULLANILMASI HAYATİ ÖNEM TAŞIR. ÇOCUK OTO KOLTUĞU KESİNLİKLE TALİMATLARA UYGUN YERLEŞTİRİLMELİDİR. KULLANIM TALİMATLARINA VE UYARILARA UYULMAMASI ÇOCUĞUNUZUN GÜVENLİĞİNİ CİDDİ ŞEKİLDE TEHLİKEYE SOKAR.

Montajdan önce, taşıma sırasında ürüne ve parçalarına hasar gelip gelmediğini kontrol ediniz. Eğer hasar var ise, ürünü kullanmayınız ve çocuktan uzak tutunuz.

Ürünü kullanmadan evvel, çocuğunuzun güvenliği için, ambalajdan çıkan tüm plastik parçaları ve benzeri elemanları kaldırınız ve her durumda yeni doğan bebekler ve çocuklardan uzak tutunuz.

Tüm parçaları tamamen ayarlanıp kilitlemedikçe ürünü kullanmayınız.

Montaj, söküm ve ayar işlemleri sadece yetişkinler tarafından yapılmalıdır. Ürünü kullanan kişinin (bebek bakıcısı, büyükanne vs) doğru şekilde yaptığını emin olunuz.

Çocuk oto güvenlik koltuğunu kullanmadan önce ve kullanım sırasında şaseye/otomobile/bazaya/bebek arabasına doğru takıldığını ve sağlam bir şekilde bağlandığını kontrol ediniz.

Oto koltuğu Travel System olarak kullanıldığında, yalnızca İnglesina iskelet ya da pusete kullanınız ve daima doğru olarak takılıp takılmadıklarını kontrol ediniz. Puseti kullandığınız zaman, oto koltuğunu daima anneye dönük pozisyonda monte ediniz.

Huggy Multifix oto koltuğu aynı zamanda EN12790 normatifi de uygun olduğundan ev ortamında ana kucağı olarak da kullanılabilir.

HUGGY MULTIFIX OTO KOLTUĞUNUN ARAÇTA KULLANIMI

● YES ● NO ● NOT RECOMMENDED

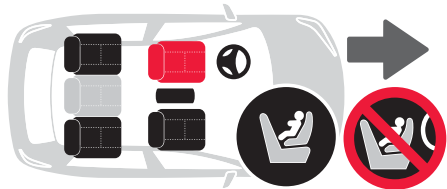

Aracın ön ve arka taraflarının dolu olduğu durumlarda, hafif yolcular arkada ağır yolcular ön tarafta oturmalıdır.



DİKKAT! Inglesina oto sistemini **YALNIZCA ARACIN TERS İSTİKAMET YÖNÜNE** takınız. Asla ters veya çapraz istikamet yönünde konumlandırılmış koltuklarda kullanmayınız.

TEHLİKELİ! Inglesina Huggy sistemini **ÖN AIRBAG BULUNAN KOLTUKLARDA KULLANMAYINIZ!**

Araç üreticisinin talimatlarına uyarak eğilebilen koltukların dikey durumda bloke edilmiş olduğundan emin olunuz.

Seyahatlerinizde araba içerisinde serbest cisim veya çantalarından sakınınız; bunların güvenli bir şekilde sabitlendiğinden emin olunuz. Bir kaza sırasında bu nesnelere ciddi yaralanmalara sebep olabilir.

Huggy Multifix oto koltuğu ile birlikte Huggy SHP veya Huggy Isofix tabanlarını kullandığınız zaman, montajdan önce talimatları dikkatlice okuyunuz.

Huggy SHP ve Multifix oto koltuklarını tek başlarına ya da Huggy SHP tabanıyla birlikte kullanıldıkları zaman, oto koltukları ve/veya tabanı araca takmak için bu kılavuzda belirtilen kemer kısaltıcıdan farklı parçalar kullanmayınız. Emniyet kemerlerinin geçiş/ankoraj noktaları mavimsi noktalarla belirtilmiştir.

Seyahat ederken bütün emniyet kemerlerinin bağlı ve doğru gerginlikte olduğuna her zaman kontrol ediniz. Çocuk oto koltuğu kemerlerinin bağlanma performansını en yüksek seviyede tutmak için düzenli olarak kontrol ediniz.

Seyahatiniz sırasında bütün yolcular kanun gereğince emniyet kemerini takmalıdır; çocuk oto güvenli koltuğu düzgün bir şekilde kullanılrsa bile kaza esnasında diğer yolcular istemeden de olsa çocuğu yaralayabilirler.

Araç hareket halinde iken asla çocuğu oto koltuğundan çıkarmayınız; ihtiyaç durumunda araçta önce güvenli bir yerde durdurunuz.

Çocuk oto koltuğu her zaman sürüş istikametinin tersine bağlanmalı ancak sürüş istikametine paralel olmalıdır.

Seyahatlerinizde araba içerisinde serbest cisim veya çantalarından sakınınız; bunların güvenli bir şekilde sabitlendiğinden emin olunuz. Bir kaza sırasında bu nesnelere ciddi yaralanmalara sebep olabilir.

Tokalı kemerlerin kırılmaması olmalarına ve kapılara veya koltukların oynayan kısımları arasında takılı kalmaması olmalarına dikkat ediniz.

Güvenli bir sürüş yapmaya dikkat ediniz: oto koltuğu güvenilir bir kavrama aygıtı olmakla birlikte, sert çarpışma durumunda ciddi yaralanmalara tek başına önleyemez. Düşük hızda bile, meydana gelen kazaların araçta bulunan tüm yolcular için son derece tehlikeli olabileceğini unutmayınız.

Çocuk içinde yoksa bile, oto koltuğunu daima araç koltuğuna takılı olarak tutunuz.

Daha hafif yolcuların arka koltuklarda, daha ağır yolcuların ise ön koltuklarda seyahat etmeleri tavsiye edilir.

Araç içi direkt olarak güneş ışınlarına maruz kalırsa çok ısınabilir. Oto koltuğunu kullanmadığınız zaman çok fazla ısınmasına engel olacak bir örtüyle örtmeniz tavsiye edilir.

Uzun seyahatlerde çocuğunuz kolayca yorulabileceğinden sık sık mola veriniz.

HUGGY MULTIFIX OTO KOLTUĞUNUN INGLESINA ŞAŞE VE PUSSET ÜZERİNDE KULLANIMI

Yalnızca Inglesina tarafından üretilmiş olan Easy Clip kolay geçmeli kancalara sahip şase ve pussetlerle birlikte kullanınız. Bilgi için inglesina.com adresine bakabilir veya yetkili satıcınızla veya Inglesina Müşteri Hizmetleri ile görüşebilirsiniz.

Taşıma çantası/taşıma koltuğu/oto koltuğunu takarken şaşenin/pusetin kullanım talimatlarını dikkatle okuyunuz.

Ürünü asla merdiven ve basamaklara yakın koymayınız. Sadece düz, kaymayan kuru bir zemin üzerinde kurunuz.

Frenli bile olsa, içinde çocuk oturtulmuş halde bir yamaca bebek arabasını bırakmayınız. Fren fazla dik yamaçlar için uygun değildir.

Çocuk arabada/taşıma koltuğunda/fazla yatağında iken merdiven veya asansör kullanmayınız.

Bebek ürün üzerindeyken açmayınız, kapamayınız veya herhangi bir şey sökmeyiniz.

Yanınızda çocuk varken de bu işlemleri yaparken özellikle dikkatli olunuz.

Bebeğinizi bebek arabasında/araç koltuğunda/taşıma çantasında diğer araçlarda seyahat ederken yalnız bırakmayınız.

HUGGY MULTIFIX KOLTUĞUNUN EV KOLTUĞU OLARAK KULLANIMI

DİKKAT! Bu oto koltuğu uzun süreli uyku için tasarlanmamıştır.

DİKKAT! Oto koltuğu beşik veya yatağın yerine geçemez. Çocuğun uykusu geldiğinde, onu uygun bir beşik veya yatağa yatırmanız tavsiye edilir.

DİKKAT! Bebek desteksiz oturabiliyorsa oto koltuğunu kullanmayınız.

ÜRETİCİNİN GELENEKSEL GARANTİSİ

L'Inglesina Baby tarafından onaylanmamış veya verilmeyen başka yedek parça veya aksesuarları kullanmamızdır.

L'Inglesina Baby tarafından onaylanmamış ve/veya verilmemiş aksesuarların kullanımından ortaya çıkan koltuk, çanta kancaları, yağmurluk, tekerlek vs gibi parçalardan ortaya çıkan herhangi bir hasar ve ziyan garanti kapsamından hariç tutulur.

Huggy Multifix oto koltuğunun mekanik parçalarını asla değiştirmeye kalkışmayınız; aksi takdirde güvenli bir kavrama sağlamama tehlikesi mevcuttur.

Ürün üzerinde yapılan herhangi bir tadilatın L'Inglesina Baby hiçbir şekilde sorumlu değildir.

Yapışkan veya dikilmiş etiketleri çıkarmayınız; yürürlükteki düzenlemelere göre ürün uyumluluğu tehlikeye girebilir.

Zamanla ürünün mükemmel fonksiyonunu sağlamak için düzenli olarak tüm emniyet aygıtlarını kontrol ediniz. Her türlü problem ve/veya arıza durumunda ürün kesinlikle kullanılmamalıdır. Böyle bir durumda derhal Inglesina Müşteri Hizmetleri ile veya yetkili satıcınıza irtibata geçiniz.

Ürünün yetersiz ve/veya yanlış kullanımından doğan, insanlara veya mala gelebilecek her türlü hasar ve ziyandan L'Inglesina Baby S.p.A. hiçbir şekilde sorumlu değildir.

Ürün geliştirme amacıyla, önceden haber vermeksizin L'Inglesina Baby S.p.A. tüm estetik ve teknik detaylarda güncelleme, değişiklik yapma hakkını mahfuz tutar.

Çocuk oto güvenli koltuğunun kılıfsız olarak asla kullanmayınız. Bir güvenlik sisteminin parçası olduğundan Üretici tarafından onaylanmamış kilif kullanılmamalıdır.

Ürünün oynayan parçaları üzerinde işlem yaparken çocuğun güvenliğine dikkat ediniz.

ÜRÜNÜ TEMİZLEME VE BAKIM İPUÇLARI

Mekanizmaları veya hareketli parçaları asla zorlamayınız;

şüphe halinde önce kullanım talimatlarına bakınız.

Ürünü kuru bir yerde saklayınız.

Ürünü yağmur veya kardan koruyunuz; bundan başka güneşte devamlı ve uzun süre kalması renk solmasına sebep olabilir.

Plastik ve metal parçaları ıslak bir kumaş veya hafif deterjanla temizleyiniz; kimyasal maddeler, amonyak veya benzin kullanmayınız.

Pas oluşmaması için suyla ıslanmışsa metal parçaları iyice kurulaştırınız.

Bebek bandaj astar kısımlarını ayrı olarak yıkamanız tavsiye edilir.

Giysiler için yumuşak bir fırça kullanarak kumaş kısımları periyodik olarak canlandırınız.

Tekstil etiketlerde gösterilen yıkama talimatlarını uygulayınız.



Soğuk suda elle yıkayınız



Ağartmayınız



Kurutma yapmayınız



Gölgede serili olarak kurutunuz



Ütülemeyiniz



Kuru temizleme yapmayınız

Santrifüj yapmayınız

Kullanmadan önce veya saklamadan evvel tekstil astarının iyice kurummasını bekleyiniz.

Pas veya küf oluşmasını önlemek için, ürünü havalandırınız. Tekstil astarı çıkartıp her yerini kuru bezle silebilirsiniz.

UYARI! Emniyet kemerlerini asla yıkamayınız, sadece bir bezle ve hafif bir deterjanla siliniz.

TALİMATLAR

HUGGY MULTIFIX OTO KOLTUĞU

Şekil 1

- H1 Sap
- H2 Sap ayar tuşları
- H3 Kemer serbest bırakıcı tuş
- H4 Yükseltici yastık
- H5 Güneşlik
- H6 Arka kemer kılavuzu
- H7 Arka kanca kolu

HUGGY SHP TABANI

Şekil 2

HUGGY ISOFIX TABANI

Şekil 3

- I1 Tabanın araç koltuğuna kancalanma kırmızı/yeşil endikatörler
- I2 Isofix konektörleri
- I3 Serbest bırakma kolu

SAPIN AYARLANMASI

Şekil 4 Oto koltuğun sapını ayarlamak için (H1), iki tuşa aynı anda basarak (H2) arzu ettiğiniz konuma gelene kadar çeviriniz. Sap ayarını yaptıktan sonra iki tuşun da (H2) tamamen dışta olduklarından emin olunuz.

Şekil 5 Oto koltuğun sapı 4 farklı pozisyonda ayarlanabilir:

- a) taşıma
- b) orta
- c) sabitlik
- d) oto

"Oto" konumuna getirmek için, sapı en ön pozisyona gelene kadar çeviriniz.

GÜVENLİK KEMERLERİNİN AYARI

Şekil 6 Kemerleri gevşetmek için ayarlayıcıya basınız (A) ve aynı anda oto koltuğunun içine çekiniz. Sirtının ve bacalarının oturma kısmına tam temas edecek şekilde çocuğu oto koltuğuna yerleştiriniz.

Şekil 7 Emniyet kemerlerinin omuz hizasında veya omuz hizasının biraz yukarısında (B) iliklerden geçtiğini kontrol ediniz.

Şekil 8 Konum doğru değilse, kemerleri oto koltuğun arkasından çıkartınız ve ikinci ilik çiftine yerleştiriniz; ilikleri

daima aynı yükseklikte kullanınız.

Şekil 9 İki ucu üst üste getiriniz (C) ve bloke olduklarına dair KLIK sesi duyana kadar tokaya (D) sokunuz. Doğru kapanıp kapanmadıklarını kontrol etmek için kemerlerin uçlarından çekiniz.

Şekil 10 Kemerleri çocuğun vücuduna sıkı gelecek şekilde ayarlayıcı ucundan çekiniz (A). Kemerler ile çocuğun vücudu arasında parmağın geçmemesi gerekir. Kemerleri gevşetmek için Resim 6'ya bakınız.

Şekil 11 Kemerleri açmak için kırmızı tuşa basınız (H3).

YÜKSELTİCİ KULLANIMI

Şekil 12 Oto koltuğu yaşı yaklaşık 3 aya kadar olan bebekler için kullanılması gereken yükseltici yastığa (H4) sahiptir. Yükseltici yastığı kullandığınız zaman kemerlerin sırt dayanağının en alt iliklerden geçirilmiş olduklarından emin olunuz.

GÜNEŞLİK KULLANIMI

Şekil 13 Oto koltuğu konumu ayarlanabilir güneşliğe (H5) sahiptir. Güneşliği takmak için ucunu (E) ilgili açıklığa sokunuz (F) ve kumaştan yapılı arka kısmının oto koltuğunun sırt dayanağına yapışmasını sağlayınız. Konumunu ayarlamak için, arzu ettiğiniz pozisyona getiriniz yeterlidir. Güneşliği sökmek için (H5), oto koltuğundan sert bir şekilde çekiniz.

DİKKAT: güneşliği oto koltuğunu kaldırmak için kullanmayınız; koltuğun düşme tehlikesi vardır.

BAKIM

Doğru bakımı için kılıfın periyodik olarak sökülüp çıkarılması tavsiye edilir.

Şekil 14 Sapı (H1) en arka pozisyona getiriniz; üst (G) ve alt kancaları (H) oyuklarından çıkararak kılıfı şaseden sıyrıp çıkarınız.

Şekil 15 Kemerlerden koruma kısımlarını sıyrıp çıkartınız.

Şekil 16 Kemerleri iliklerinden sıyrarak kılıfın tamamını çıkarınız.

ARACA TABANSIZ OLARAK MONTAJI

Araç koltuğunun üzerinde Huggy Multifix oto koltuğunun doğru şekilde oturmasını engelleyecek cisimlerin mevcut olmadığını kontrol ediniz.

Sirt dayanağının dikey durumda olduğuna ve oto koltuğunu takmak istediğiniz koltuğun **ÖN AIRBAG İLE DONATILMAMIŞ OLMASINA** dikkat ediniz.

İnglesina oto sistemini yalnızca **ARACIN TERS İSTİKAMET YÖNÜNE** takınız.

Şekil 17 Sapı çevirerek (H1) en ön pozisyona getiriniz. Sap ayarını yaptıktan sonra iki tuşun da (H2) tamamen dışta olduklarından emin olunuz.

Şekil 18 Araç emniyet kemerinin alt kısmını (K) yan oyuklardan geçiriniz (I).

Şekil 19 Aracın emniyet kemerini doğru olarak bağlayınız.

Şekil 20 Araç emniyet kemerinin çapraz kısmını (L) arka kılavuzdan geçiriniz (H6).

DİKKAT: kemerlerin iyice gergin ve kıvrılmamış olduklarından emin olunuz. İnglesina Huggy oto sisteminin doğru montajı yalnızca bu şekilde gerçekleşir.

ARACA TABAN İLE MONTAJ

Araç koltuğunun üzerinde oto koltuğu tabanının doğru şekilde oturmasını engelleyecek cisimlerin mevcut olmadığını kontrol ediniz.

Sirt dayanağının dikey durumda olduğuna ve oto koltuğunun tabanını takmak istediğiniz koltuğun **ÖN AIRBAG İLE DONATILMAMIŞ OLMASINA** dikkat ediniz.

HUGGY SHP TABANI

Arabaya doğru olarak montaj etmek için Huggy SHP tabanının kullanım kılavuzunu okuyunuz.

Şekil 21 Huggy Multifix oto koltuğunu Huggy SHP tabanı üzerine doğru olarak takıldığına dair KLIK sesi duyana kadar ve yalnızca **ARACIN TERS İSTİKAMET YÖNÜNE** takınız.

DİKKAT: oto koltuğunun her iki tarafa da doğru olarak sabitlenip sabitlenmediğini kontrol ediniz.

Şekil 22 Oto koltuğunun sapını çevirerek (H1) en ön pozisyona getiriniz. Sap ayarını yaptıktan sonra iki tuşun da (H2) tamamen dışta olduklarından emin olunuz.

Şekil 23 Araç emniyet kemerinin çapraz kısmını (L) arka kılavuzdan geçiriniz (H6).

DİKKAT: kemerlerin iyice gergin ve kıvrılmamış olduklarından emin olunuz. İnglesina Huggy oto sisteminin doğru montajı yalnızca bu şekilde gerçekleşir.

HUGGY SHP TABANININ SÖKÜLMESİ

Şekil 24 Oto koltuğunun sapını çevirerek dikey pozisyona getiriniz (H1). Kemerin çapraz elemanını arka kılavuzdan çıkardıktan sonra (H6) oto koltuğunun koluna basınız (H7) ve sapından tutarak ve Huggy SHP tabanından kaldırıp çıkartınız.

HUGGY ISOFIX TABANI

Huggy Isofix tabanını ilgili kullanım talimatlarını okuyarak araca monte ediniz.

Şekil 25 Her iki tarafa da doğru takıldığına dair KLIK sesi duyana kadar Huggy Multifix oto koltuğunu Huggy Isofix tabanı üzerine takınız.

Şekil 26 İlgili endikatörler (I1) KIRMIZI'dan YEŞİL'e döndüklerinde Huggy Multifix oto koltuğu doğru takılmış demektir. Oto koltuğunun doğru olarak takılıp takılmadığını kontrol etmek için kaldırmaya çalışınız.

DİKKAT: tabanın Isofix konektörleri (I2) doğru şekilde kancalanmadıysa, İnglesina Huggy oto sistemi Huggy Multifix oto koltuğunun taban üzerinde montajına izin vermez, bu nedenle zorlamayınız.

Şekil 27 Huggy Multifix oto koltuğunu tabanı üzerine taktıktan sonra, iki tuşa aynı anda basarak (H2) kolu en ileri konuma gelene kadar çeviriniz. Sap ayarını yaptıktan sonra iki tuşun da (H2) tamamen dışta olduklarından emin olunuz.

Şekil 28 Serbest bırakma kolunu basarak (I3) oto tabanının ilk bloke edilmiş sistemini serbest bırakınız. Daha sonra ise tabanı oto koltuğuyla birlikte tam olarak oturana kadar araç koltuğuna doğru itiniz.

Şekil 29 İnglesina Huggy oto sisteminin doğru olarak takılıp

takılmadığını bir kez daha kontrol ediniz.

HUGGY ISOFIX TABANININ SÖKÜLMESİ

Şekil 30 Oto koltuğunun sapını çevirerek dikey pozisyona getiriniz ve arka kola basarak (H7) sapından tutunuz ve Huggy Isofix tabanından kaldırıp çıkartınız.

İNGLESINA EASY CLIP ŞASELERLE BİRLİKTE KULLANIMI

Şekil 31 (COMFORT / OTUTTO / DOMINO şaseleleri).

İnglesina Easy Clip şaselelerin doğru kullanımı için ilgili kullanım kılavuzlarını okuyunuz.

Şekil 32 İlgili talimatlara uyarak şaseyi doğru şekilde açınız. Huggy Multifix oto koltuğunu sapından tutarak, frenlerin takılmış olmalarına ve taşıma çantasının takılı olmasına dikkat ederek şasenin üzerine merkez vidanın hizasına getiriniz. Daha sonra doğru sabitlendiğine dair iki KLIK sesi duyana kadar oto koltuğunu aşağıya doğru itiniz.

DİKKAT: kullanımdan önce daima oto koltuğunun doğru olarak sabitlendiğini kontrol ediniz.

Şekil 33 Oto koltuğunu söktüp çıkarmak için, arka kola basınız (H7) ve aynı zamanda sapından tutarak kaldırınız.

İNGLESINA EASY CLIP PUSETLERLE BİRLİKTE KULLANIMI

Şekil 34 (ZIPPY STRIPTASE/FREE – AVIO pusetleri).

İnglesina Easy Clip pusetlerin doğru kullanımı için ilgili kullanım kılavuzlarını okuyunuz.

Çıkartılabilir oturma kısmına sahip versiyonlarda, sirt dayanağını doğru bir şekilde çıkardıktan sonra oto koltuğunu direkt olarak şaseye takmak mümkündür.

Zippy ST/Free: mevcut ise, sabitleyici destek ve/veya kol dayanağı kılıflarını ilgili talimatlara uyarak çıkartınız.

Avio: ilgili talimatlara uyarak ilgili adaptörleri takınız.

Şekil 35 Frenlerin doğru şekilde takılmış olmalarından emin olunuz. Huggy Multifix oto koltuğunu sapından tutarak, pusetin üzerine merkez vidanın hizasına getirip yerleştiriniz. Daha sonra doğru sabitlendiğine dair iki KLIK sesi duyana kadar oto koltuğunu aşağıya doğru itiniz.

DİKKAT: kullanımdan önce daima oto koltuğunun doğru olarak sabitlendiğini kontrol ediniz. Oto koltuğunu daima anneye bakacak şekilde konumlandırınız.

Şekil 36 Oto koltuğunu çıkartmak için, arka kola basınız (H7) ve aynı zamanda sapından tutarak kaldırınız.

KATEGÓRIE POUŽITIA

AUTOSEDAČKA HUGGY MULTIFIX



- Kategória "UNIVERZÁLNE".
- Autosedačka Huggy Multifix sa v aute upevní 3-bodovým bezpečnostným pásmom.

AUTOSEDAČKA HUGGY MULTIFIX + ZÁKLAD HUGGY SHP



- Kategória "UNIVERZÁLNE".
- Základ Huggy SHP sa upevní 3-bodovým bezpečnostným pásmom a zostane v aute.
- Autosedačka Huggy Multifix sa ukotví k základu Huggy SHP a upevní sa 3-bodovým bezpečnostným pásmom.
- Správnu postupnosť pri inštalácii v aute nájdete v návode na použitie základu Huggy SHP.

AUTOSEDAČKA HUGGY MULTIFIX + ZÁKLAD HUGGY ISOFIX



- Kategória "POLOUNIVERZÁLNE" trieda E.
- Základ Huggy Isofix sa pripevní k ukotvovacím bodom Isofix, ktoré sa nachádzajú medzi sedačkou a operadlom autosedačky a zostáva v aute.
- Autosedačka Huggy Multifix sa ukotví k základu Huggy Isofix.
- Správnu postupnosť pri inštalácii v aute nájdete v návode na použitie základu Huggy Isofix.

POZOR



PRED POUŽITÍM SI DÔKLADNE PREČÍTAJTE TENTO NÁVOD A USCHOVAJTE HO PRE BUDÚCE POUŽITIE. AK NEBUDETE DODRŽIAVAŤ TENTO NÁVOD, MÔŽETE OHROZIŤ BEZPEČNOSŤ VÁŠHO DIETĀTA. ZA BEZPEČNOSŤ VÁŠHO DIETĀTA STE ZODPOVEDNÍ VY. UPOZORNENIE! NIKDY NENECHAJTE DIETĀ BEZ DOZORU: MÔŽE TO BYŤ NEBEZPEČNÉ. PRI POUŽÍVANÍ TOHTO VÝROBKU BUĎTE NANAJVÝŠ OPATRNÍ.

BEZPEČNOSŤ

TÁTO SEDAČKA NEMÔŽE ZAJISTIŤ OCHRANU PRED ÚRAZMI ZA AKEJKOL'VEK SITUÁCIE, ALE JEJ ZODPOVEDAJÚCE POUŽITIE MÔŽE POMÔCŤ ZABRÁNIŤ ÚRAZOM A VYHNÚŤ SA SMRTI.

Pred používaním si musíte úplne prečítať návod a pochopiť použitie výrobku. Osobitnú pozornosť venujte uvedeným upozorneniam a varovaniam. Vždy uchovávajte návod na použitie spolu so sedačkou; v zadnej časti sa nachádza príslušný priestor na uloženie tejto príručky.

DÔLEŽITÉ: autosedačka Huggy Multifix je zadržiavacie zariadenie homologované podľa nariadenia ECE 44/04, pre deti do hmotnosti 13 kg (skupina 0+); keď sa používa samostatne alebo so základom Huggy SHP, je klasifikovaná ako UNIVERZÁLNE zadržiavacie zariadenie. Keď sa používa so základom Huggy Isofix, je klasifikovaná ako POLOUNIVERZÁLNE zadržiavacie zariadenie - trieda Isofix E

(ISO/R1: CRS Dieťa proti smeru jazdy).

Nepoužívajte sedačku pre deti s hmotnosťou nad 13 kg alebo pre deti, ktorých plecía presahujú horné oka pásov. Sedačka Huggy Multifix je vhodná pre všeobecné použitie vo vozidlách a je kompatibilná so sedadlami väčšiny automobilov, nie je však vhodná pre všetky typy.

Použitie autosedačky Huggy Multifix v aute samostatne alebo v kombinácii so základom Huggy SHP je určené jedine pre vozidlá vybavené 3-bodovými bezpečnostnými pásmi s navigiacím zariadením, homologovanými na základe nariadenia UN/ECE č.16 alebo iných ekvivalentných noriem. V príručke k autu skontrolujte, v ktorých polohách sa sedačka môže inštalovať. V prípade pochybností okamžite kontaktujte výrobcu alebo autorizovaného predajcu.

V prípade používania autosedačky Huggy Multifix v kombinácii so základom Huggy Isofix overte na zozname priložených automobilov modely áut a odporúčané polohy použitia. Overte kompatibilitu zadržiavacieho systému podľa opisu v návode na použitie a údržbu vášho auta.

NEBEZPEČENSTVO PÁDU! Pohyby dieťaťa môžu zapríčiniť pošmyknutie sedačky. Nepokladajte ju nikdy na vyššie položené plochy ako stoly, pracovné dosky, lôžka apod.

NEBEZPEČENSTVO UDUSENIA! Sedačka by sa na mäkkých plochách mohla prevrátiť a udusiť dieťa. Nikdy nepokladajte sedačku na lôžko, kreslá alebo iné mäkké plochy.

Autosedačku Huggy Multifix nepoužívajte po 5-ich rokoch od dátumu výroby uvedenom na výrobku; z dôvodu prirodzeného starnutia materiálov by už nemuselo vyhovovať v zmysle normy.

Auto systém Huggy Inglesina nepoužívajte, ak:

- došlo k nehode, aj ľahkej. Systém by mohol utrpieť neviditeľné poškodenia. Auto systém sa musí vymeniť za nový, aby sa zachovala úroveň bezpečnosti.
- je poškodený, bez návodu na použitie alebo bez niekoľkých komponentov. Okamžite kontaktujte autorizovaného predajcu alebo zákaznícky servis Inglesina.

- je použitá. Mohlo dôjsť k veľmi nebezpečnému poškodeniu jej konštrukcie.

Overte správne ukotvenie všetkých komponentov auto systému Huggy Inglesina pred každou cestou a/alebo v prípade, ak bolo vozidlo vystavené pravidelným kontrolám, údržbám, čisteniu. Iné osoby by mohli pokaziť a/alebo odpojiť auto systém Huggy Inglesina a neuviesť ho opätovne do správnej polohy podľa pokynov.

Nevkladajte prsty dovnútra mechanizmov.

Sedačka môže byť nebezpečná pre predčasne narodené deti, ktoré sa narodili pred 37. Týždňom tehotenstva. Títo novorodenci môžu mať pri sedení v sedačke problémy s dýchaním. Odporúčame Vám obrátiť sa na vášho lekára alebo na zdravotnícky personál v nemocnici, aby prehliadli vaše dieťa a odporúčali pred prepustením z nemocnice vhodnú autosedačku alebo kočík do auta.

BEZPEČNOSTNÉ PÁSY

POZOR! Vždy zaistíte dieťa pomocou bezpečnostných pásov sedačky (i pri prenášaní sedačky v ruke).

U veľmi malých detí používajte redukciu, aby bolo možné správne upevniť pásy okolo telička.

NEBEZPEČENSTVO UŠKRTEŇIA! Dieťa by sa mohlo uškrtiť príliš voľnými pásmi. Nikdy nenechávajte dieťa v sedačke, pokiaľ sú pásy uvoľnené alebo rozopnuté.

Vaše deti musia byť oblečené tak, aby sa ich odev nezaplietol do bezpečnostných pásov alebo spón.

Ak upevňujete sedačku so sediacim dieťaťom na rám/športový kočík alebo ju z rámu/športového kočíku odnímate, skontrolujte, či je dieťa správne pripútané príslušnými bezpečnostnými pásmi. Tieto úkony vykonávané s dieťaťom v sedačke sú menej pohodlné. Venujte maximálnu pozornosť nasadzovaniu sedačky na rám/športový kočík alebo jej odnímaniu z rámu/športového kočíku, skontrolujte, či sa dieťa alebo jeho odev nezachytili do niektorého komponentu.

POUŽITIE A INŠTALÁCIA

SPRÁVNE POUŽITIE A INŠTALÁCIA MÔŽU BYŤ OTÁZKOU ŽIVOTA A SMRTI. SEDAČKA MUSÍ BYŤ INŠTALOVANÁ PODĽA DODANÝCH INŠTRUKCIÍ. NEDODRŽANIE TÝCHTO POKYNOV A INŠTRUKCIÍ MÔŽE MAŤ VÁŽNE NÁSLEDKY PRE BEZPEČNOSŤ VÁŠHO DIEŤAŤA.

Pred montážou skontrolujte, či výrobok a žiadny z jeho komponentov nebol počas prepravy poškodený. Ak sa tak stalo, výrobok nepoužívajte a uschovajte ho mimo dosahu detí.

Pred použitím výrobku kvôli bezpečnosti vášho dieťaťa odoberte a zlikvidujte všetky plastové vrecká a prvky patriace k obalu a v žiadnom prípade ich nenechávajte v dosahu novorodenciat a detí.

Výrobok nepoužívajte, pokiaľ nie sú všetky jeho komponenty správne upevnené a nastavené.

Montáž, demontáž a nastavenie smú vykonávať len dospelé osoby. Presvedčte sa, že osoba, ktorá používa výrobok (pešútnka, starí rodičia a iní) poznajú jeho správnu obsluhu. Skontrolujte, či všetky zaistovacie a upínacie prvky sedačky, ktoré pripievajú sedačku na rám/základňu/športový kočík a do vozidla (a naopak) sú správne zapojené pred a počas použitia.

Keď sa používa sedačka ako Travel System, používajte ju iba s podvozkami alebo detskými kočíkmi Inglesina, pričom vždy overte správne ukotvenie. Keď sa používa detský kočík, namontujte sedačku iba v polohe obrátenej k mamičke. Autosedačka Huggy Multifix zodpovedá aj norme EN12790 a teda je použiteľná ako lehátko na domáce použitie.

POUŽITIE AUTSEDAČKY HUGGY MULTIFIX V AUTE

● YES ● NO ● NOT RECOMMENDED

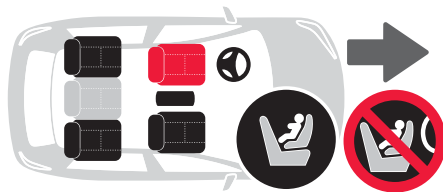

Nepoužívajte sedačku v polohách alebo konfiguráciách, ktoré nie sú uvedené v tomto návode.



UPOZORNENIE! Umiestnite auto systém Huggy Inglesina **IBA V SMERE OPAČNOM K SMERU JAZDY**. Nikdy ho neinštalujte na sedadlá obrátené v opačnom smere alebo priečne k smeru jazdy vozidla.

NEBEZPEČENSTVO! Použitie auto systému Huggy Inglesina **NIE JE POVOLENÉ NA SEDADLÁCH VYBAVENÝCH PREDNÝM AIRBAGOM!**

Uistite sa, že sklápne sedadlá sú blokované vo vertikálnej polohe podľa toho, čo uvádza výrobca auta.

Nenechávajte voľne ležať predmety alebo batožiny vo vnútri vozidla a skontrolujte, či sú pevne uchytené. Pokiaľ by bola sedačka voľne položená, mohla by v prípade nehody spôsobiť zranenie cestujúcich.

Keď sa autosedačka Huggy Multifix používa v kombinácii so základmi Huggy SHP alebo Huggy Isofix, pred inštaláciou si pozorne prečítajte uvedené pokyny.

Keď sa autosedačky Huggy SHP a Multifix používajú samostatne alebo v kombinácii so základom Huggy SHP, neukotvujte sedačky a/alebo základ k autu použitím prechodov pásov iných ako uvedených v týchto pokynoch. Prechodové/ukotvovacie body bezpečnostných pásov sú vyznačené príslušnými označeniami modrej farby.

Skontrolujte, či sú všetky pásy správne zapojené a napnuté. Pravidelne kontrolujte, či pásy sedačky dobre držia.

INŠTRUKCIE

AUTOSEDAČKA HUGGY MULTIFIX

obr. 1

- H1 Prepravná rukoväť
- H2 Nastavovacie tlačidlá prepravnej rukoväte
- H3 Červené tlačidlo odopnutia pásov
- H4 Vankúš reduktora
- H5 Strieška slnečnej clony
- H6 Zadná vodiaca lišta pásov
- H7 Zadná páka odopnutia

ZÁKLAD HUGGY SHP

obr. 2

ZÁKLAD HUGGY ISOFIX

obr. 3

- I1 Zelená/červená kontrolka upevnenia základu na sedadlo auta
- I2 Konektory Isofix
- I3 Uvolňovacia páka

NASTAVENIE RUKOVÄTE

obr. 4 Na nastavenie rukoväte sedačky (H1) súčasne stlačte dve tlačidlá (H2) a otočte ju do požadovanej polohy. Uistite sa, či dve tlačidlá (H2) úplne vystúpia, keď je rukoväť uvedená do polohy.

obr. 5 Rukoväť sedačky sa môže nastaviť v 4 rôznych polohách:

- a) preprava
- b) stredná
- c) stabilita
- d) auto

Na dosiahnutie konfigurácie "auto" otočte rukoväť do najprednejšej polohy.

NASTAVENIE BEZPEČNOSTNÝCH PÁSOV

obr. 6 Uvoľnite pásy stlačením v zhode s regulátorom (A) a ich ťahajte do vnútra sedačky. Uložte dieťa do sedačky tak, aby chrbtica a nohy boli v úplnom kontakte so sedadlom.

obr. 7 Skontrolujte, či sú pásy vložené do dierok v výške ramien (B) alebo hneď nad nimi.

obr. 8 Ak poloha nie je správna, vytiahnite pásy zo zadnej časti sedačky a opätovne ich vložte do druhého páru dierok; požívajte vždy dierky v tej istej výške.

obr. 9 Položte cez seba dve koncovky (C) a vložte ich do pracky (D), až kým nebudete počuť KLIKNU Tie blokovania. Overte správny uzáver potiahnutím koncových častí pásov.

obr. 10 Nastavte pásy tak, aby prilnuli k telu dieťaťa potiahnutím ich koncových častí na regulátor (A). Cez pásy a telo dieťaťa by nemal prejsť ani prst. Postup odopnutia pásov nájdete na Obr.6.

obr. 11 Pásy uvoľníte stlačením červeného tlačidla (H3).

POUŽITIE REDUKTORA

obr. 12 Sedačka je vybavená vankúšom reduktora (H4) na použitie pre deti približne do veku 3 mesiacov. Keď sa používa reduktor, uistite sa, či sú pásy umiestnené v najspodnejších dierkach operadla.

POUŽITIE STRIEŠKY SLNEČNEJ CLONY

obr. 13 Sedačka je vybavená nastaviteľnou strieškou slnečnej clony (H5). Na jej pripnutie vložte koncové časti (E) do príslušnej štrbiny (F) a nastavte tak, aby zadná látková časť prilnula k operadlu sedačky. Na jej nastavenie stačí uviesť ju do požadovanej polohy.

Ak chcete striešku slnečnej clony (H5) odobrať, vytiahnite ju z konštrukcie.

POZOR: strieška slnečnej clony sa nesmie používať na

zdvihnutie sedačky: nebezpečenstvo odtrhnutia.

STAROSTLIVOSŤ A ÚDRŽBA

Odporúča sa pravidelne odstrániť potah na jeho správnu údržbu.

obr. 14 Uvedte rukoväť (H1) do najzadnejšej polohy; oddelíte potah od konštrukcie uvoľnením horných hákov (G) a spodných hákov (H) z ich sediel.

obr. 15 Snímte ochranné kryty z pásov.

obr. 16 Vyberte pásy z príslušných dierok a tak odstráňte celý potah.

INŠTALÁCIA V AUTE BEZ ZÁKLADU

Overte, či sa na sedadle auta nenachádzajú predmety, ktoré by mohli zabrániť správne uloženie autosedačky Huggy Multifix.

Overte, či operadlo je vo vertikálnej polohe a či sedadlo, kde chcete namontovať sedačku **NIE JE VYBAVENÉ PREDNÝM AIRBAGOM**.

Inštalujte auto systém Inglesina výlučne v **SMERE OPAČNOM AKO SMER JAZDY**.

obr. 17 Otočte rukoväť (H1) do najprednejšej polohy. Uistite sa, či dve tlačidlá (H2) úplne vystúpia, keď je rukoväť uvedená do polohy.

obr. 18 Presuňte spodný segment (K) bezpečnostného pásu v aute cez bočné sedlá (I).

obr. 19 Presuňte pripnutie bezpečnostný pás v aute.

obr. 20 Presuňte diagonálny segment (L) bezpečnostného pásu v aute cez zadnú vodiacu lištu (H6).

POZOR: uistite sa, či sú pásy dobre napnuté a nie stočené. Iba týmto spôsobom sa dosiahne bezchybné ukotvenie auto systému Huggy Inglesina.

MONTÁŽ V AUTE SO ZÁKLADOM

Skontrolujte, či na autosedačke nie sú predmety, ktoré by mohli zabrániť správne umiestneniu základu na sedadlo.

Uistite sa, či je operadlo vo vertikálnej polohe a sedadlo, na ktoré chcete nainštalovať základ sedačky **NIE JE VYBAVENÉ PREDNÝM AIRBAGOM**.

ZÁKLAD HUGGY SHP

Inštalujte základ Huggy SHP v aute pomocou príslušnej príručky.

obr. 21 Pripojte auto sedačku Huggy Multifix k základu Huggy SHP výlučne iba **V SMERE OPAČNOM AKO SMER JAZDY**, až kým nebudete počuť obe ZAKLIKNU Tie uskutočneného pripojenia.

POZOR: uistite sa, či je sedačka správne pripojená z oboch strán.

obr. 22 Otočte rukoväť (H1) do najprednejšej polohy. Uistite sa, či dve tlačidlá (H2) úplne vystúpia, keď je rukoväť uvedená do polohy.

obr. 23 Presuňte diagonálny segment (L) bezpečnostného pásu v aute cez zadnú vodiacu lištu (H6).

POZOR: uistite sa, či sú pásy dobre napnuté a nie stočené. Iba týmto spôsobom sa dosiahne bezchybné ukotvenie auto systému Huggy Inglesina.

ODOBRATIE ZÁKLADU HUGGY SHP

obr. 24 Otočte rukoväť sedačky (H1) do vertikálnej polohy. Po odobratí diagonálneho segmentu bezpečnostného pásu zo zadnej vodiacej lišty (H6) pôsobia na páku sedačky (H7) a súčasne ju zdvihnete od základu Huggy SHP uchopením za rukoväť.

ZÁKLAD HUGGY ISOFIX

Inštalujte základ Huggy Isofix v aute pomocou príslušnej

príručky.

obr. 25 Nastavuje sedačku Huggy Multifix na Huggy Isofix, až kým nepočítate KLIKNU Tie na oboch stranách.

obr. 26 Správne umiestnenie sedačky Huggy Multifix dosiahnete vtedy, ak ČERVENÉ indikátory (I1) sa zmenia na ZELE NÉ. Skontrolujte, či je sedačka správne upevnená, tým, že ju skúsíte zdvihnúť.

UPOZORNENIE: ak spoje Isofix na základe (I2) nie sú správne upevnené, systém Huggy Inglesina neumožňuje správne nastavenie sedačky Huggy Multifix na základ, neumiestňujte sedačku silou.

obr. 27 Po upevnení autosedačky Huggy Multifix na základ, naraz stlačte obe tlačidlá (H2) a otočte operadlo sedačky do vyššej polohy. Uistite sa, či obe tlačidlá (H2) úplne vyšli po umiestnení operadla do danej polohy.

obr. 28 Uvoľníte páku (I3) na odpojenie prvej brzdy od základu. Potom potlačte základ so sedačkou proti sedadlu auta až na doraz.

obr. 29 Ešte raz skontrolujte, či je systém Huggy Inglesina správne nastavený.

ODOBRATIE ZÁKLADU HUGGY ISOFIX

obr. 30 Otočte rukoväť sedačky do vertikálnej polohy a pôsobiac na zadnú páku (H7) sedačku zdvihnite od základu Huggy Isofix uchopením za rukoväť.

POUŽITIE S KOČÍKMI EASY CLIP INGLESINA

obr. 31 (Kočičky COMFORT / OTUTTO / DOMINO).

Informácie o správnom použití kočícov Easy Clip Inglesina nájdete v príslušných príručkách.

obr. 32 Správne otvorte kočík postupujú podľa príslušných pokynov. Uchopiac autosedačku Huggy Multifix za rukoväť, umiestnite ju na kočík v súlade so stredovým čapom, uistiť sa, či sú brzdy vždy správne zaradené a či nie je prítomná vanička alebo vložka. Posuňte sedačku smerom nadol, až kým nebudete počuť obe KLIKNU TIA uskutočneného pripojenia.

POZOR: pred použitím sa vždy uistite, či sedačka bola správne pripojená.

obr. 33 Ak chcete sedačku oodbrať, pôsobte na zadnú páku (H7) a súčasne sedačku zdvihnite uchopením za rukoväť.

POUŽITIE S DETSKÝMI KOČÍKMI EASY CLIP INGLESINA

obr. 34 (Detské kočíky ZIPPY SRIPTLEASE/FREE – AVIO).

Informácie o správnom použití detských kočícov Easy Clip Inglesina nájdete v príslušných príručkách.

Vo verziách s vyberateľným sedadlom je možné pripojiť sedačku priamo ku kočíku, po správnom vybratí operadla.

Zippy ST/Free: vyberte stabilizačné podpery a/alebo kryty opierok ramien, ak sú prítomné, postupujú podľa príslušných pokynov.

Avio: pripojte príslušné odľahčovacie spony postupujú podľa pokynov.

obr. 35 Uistite sa, či sú brzdy správne zaradené. Uchopiac autosedačku Huggy Multifix za rukoväť ju pripojte k detskému kočíku v súlade so stredovým čapom. Posuňte sedačku smerom nadol, až kým nebudete počuť obe KLIKNU TIA uskutočneného pripojenia.

POZOR: pred použitím sa vždy uistite, či bola sedačka správne pripojená. Sedačku vždy umiestnite tak, aby bola obrátená smerom k mamičke.

obr. 36 Ak chcete sedačku oodbrať, pôsobte na zadnú páku (H7) a súčasne sedačku zdvihnite uchopiac ju za rukoväť.

GEBRUIKSCATEGORIEËN

AUTOZITJE HUGGY MULTIFIX



- Categorie "UNIVERSEEL".
- Het autozitje Huggy Multifix wordt met de 3-puntsgordel in de auto bevestigd.

AUTOZITJE HUGGY MULTIFIX + HUGGY SHP-BASIS



- Categorie "UNIVERSEEL".
- De Huggy SHP-basis wordt met de 3-puntsgordel bevestigd en blijft in de auto.
- Het autozitje Huggy Multifix wordt op de Huggy SHP-basis geklikt en wordt vastgezet met de 3-puntsgordel.
- Raadpleeg de gebruikershandleiding van de Huggy SHP-basis voor de juiste installatievolgorde in de auto.

AUTOZITJE HUGGY MULTIFIX + HUGGY ISOFIX-BASIS



- Categorie "SEMI-UNIVERSEEL" Klasse E.
- De Huggy Isofix-basis wordt op de Isofix-verankeringspunten tussen de zitting en de rugleuning bevestigd en blijft in de auto.
- Het autozitje Huggy Multifix wordt dan op de Huggy Isofix-basis geklikt.
- Raadpleeg de instructiehandleiding van de Huggy Isofix-basis voor de juiste bevestigingsvolgorde in de auto.

WAARSCHUWINGEN



LEES AANDACHTIG DE AANWIJZINGEN VOORDAT HET PRODUCT GAAT GEBRUIKT WORDEN, EN BEWAAR ZE VOOR TOEKOMSTIGE RAADPLEGINGEN. DE VEILIGHEID VAN UW KIND KAN IN HET GEDRANG GEBRACHT WORDEN ALS U DEZE AANWIJZINGEN NIET AANDACHTIG UITVOERT.

U BENT VERANTWOORDELIJK VOOR DE VEILIGHEID VAN UW KIND.

LET OP! LAAT UW KIND NOOIT ONBEWAAKT ACHTER: DIT KAN GEVAARLIJK ZIJN. LET ZEER GOED OP WANNEER U DIT PRODUCT GEBRUIKT.

VEILIGHEID

DIT ZITJE KAN NIET IN IEDERE SITUATIE BESCHERMING TEGEN VERWONDINGEN GARANDEREN, MAAR HET JUISTE GEBRUIK ERVAN KAN ZE VERMINDEREN, INCLUSIEF HET VOORKOMEN VAN DE DOOD.

Lees deze gebruiksaanwijzingen helemaal door en begrijp ze helemaal voordat het product voor de eerste keer gebruikt wordt. Let vooral op de gegeven waarschuwingen. Bewaar de instructiehandleiding altijd bij het zitje. Aan de achterkant zit een vakje bedoeld om deze handleiding in te bewaren.

BELANGRIJK: het autozitje Huggy Multifix heeft een bevestigingssysteem dat is goedgekeurd volgende de ECE-richtlijn 44/04, voor kinderen tot 13 kg (0+ groep).

Bij zelfstandig gebruik of gebruik samen met de Huggy SHP-basis valt het binnen de categorie van UNIVERSELE bevestigingssystemen. Bij gebruik met de Huggy Isofix-basis valt het in de categorie SEMIUNIVERSEEL - klasse Isofix E (ISO/R1: CRS Kind tegen de rijrichting in).

Niet gebruiken bij kinderen die zwaarder zijn dan 13 kg of als de schouders boven de bovenste bevestigingspunten van de veiligheidsgordels uitkomen. Het autozitje Huggy Multifix is geschikt voor algemeen gebruik in voertuigen en is compatibel voor de meeste autostoelen, maar niet allemaal. Het gebruik van het autozitje Huggy Multifix in de auto alleen of in combinatie met de Huggy SHP-basis mag alleen in voertuigen die uitgerust zijn met oprolbare 3-puntsgordels die zijn goedgekeurd volgens de UN/ECE-richtlijn N.16 of andere vergelijkbare richtlijnen. Controleer in de handleiding van de auto op welke plekken het autozitje geïnstalleerd mag worden. Neem in geval van twijfel direct contact op met de Producent of de bevoegde Winkelier.

Controleer in het geval het autozitje Huggy Multifix gebruikt wordt in combinatie met de Huggy Isofix-basis de bijgevoegde lijst van auto's voor de geschikte modellen en de aanbevolen posities. Controleer de compatibiliteit van het bevestigingssysteem met hetgeen vermeld in de gebruiksaanwijzing en onderhoudshandleiding van uw auto.

RISICO OP VALLEN! Door de bewegingen van het kind kan het zitje gaan schuiven. Zet hem nooit op hoge oppervlakken, zoals tafels, werkvlakken, bedden enz..

VERSTIKKINGSGEVAAR! Het zitje zou op zachte oppervlakken om kunnen vallen en het kindje verstikken. Zet het zitje nooit op bedden, banken of andere zachte oppervlakken.

Het autozitje Huggy Multifix niet meer gebruiken 5 jaar na de op het product aangegeven productiedatum. Door de natuurlijke slijtage van de materialen zou het niet meer aan de gestelde normen kunnen voldoen.

Het autosysteem Huggy Inglesina niet gebruiken als:

- als het betrokken was bij een ongeluk, hoe licht ook. Er kan onzichtbare schade zijn ontstaan. Het autosysteem dient

voor het behoud van maximale veiligheid vervangen te worden.

- het beschadigd is, de gebruikshandleiding of andere onderdelen ontbreken. Neem direct contact op met de bevoegde Winkelier of de Klantenservice van Inglesina.
- hij tweedehands is. Het kan beschadigd zijn en dus zeer gevaarlijk.

Controleer de juiste bevestiging van alle onderdelen van het Huggy Inglesina-autosysteem voor iedere rit en/of als het voertuig een onderhoudsbeurt heeft gehad of is schoongemaakt. Andere mensen kunnen het Huggy Inglesina-autosysteem hebben verplaatst of losgemaakt en niet correct teruggeplaatst hebben zoals vermeld in de instructiehandleiding.

Plaats uw vingers niet in de mechanismen.

Prematuur geboren baby's: baby's die geboren zijn voor 37 weken zwangerschap kunnen gevaar lopen in het zitje. Deze baby's kunnen ademhalingsmoeilijkheden krijgen als zij in het zitje zitten. Wij raden u aan uw arts of het personeel van het ziekenhuis te raadplegen omdat zij uw baby kunnen nakijken en het beste autozitje kunnen aanraden voordat u het ziekenhuis verlaat.

VEILIGHEIDSGORDELS

LET OP! Zet uw kind altijd vast met de veiligheidsgordels van het zitje (ook als u het zitje zelf draagt).

Gebruik de stoelverkleiner bij hele kleine baby's zodat de gordels om de juiste manier om het lichaamje komen te zitten.

WURGINGSGEVAAR! De baby kan zichzelf wurgen als de gordels te los zitten. Laat uw baby nooit alleen achter in het zitje als de gordels los zitten of los zijn.

Uw baby dient zodanig gekleed te zijn dat deze niet in de weg zitten van de veiligheidsgordels en de gespen.

In het geval het zitje met de baby erin op het frame van de kinderwagen wordt gezet of ervan wordt verwijderd, dient u ervoor te zorgen dat de baby op de juiste wijze vast zit met de veiligheidsgordels. Deze handelingen zijn minder gemakkelijk uit te voeren als het kind in het zitje zit. Ga bij het plaatsen van het zitje op het onderstel van de kinderwagen of het verwijderen zorgvuldig te werk en let op dat het kind of zijn kleding niet ergens tussen zit.

GEBRUIK EN INSTALLATIE

HET CORRECTE GEBRUIK EN INSTALLATIE VAN HET ZITJE KUNNEN LEVENS REDDEN. HET ZITJE DIEN TEGEN DE RIJRICHTING TE WORDEN DOOR ZORGVULDIG DE GELEVERDE INSTRUCTIES OP TE VOLGEN. HET NIET IN ACHT NEMEN VAN DEZE WAARSCHUWINGEN EN INSTRUCTIES KAN DE VEILIGHEID VAN UW KIND ERNSTIG IN GEVAAR BRENGEN.

Controleer vóór de assemblage of het product en alle onderdelen niet beschadigd werden tijdens het transport. In dat geval mag het niet gebruikt worden en moet het buiten het bereik van kinderen gehouden worden.

Voor de veiligheid van uw kind moet u voordat u het product gaat gebruiken alle plastic zakken verwijderen en weggooiden, evenals de elementen die deel uitmaken van de verpakking, en moeten ze buiten het bereik van kinderen gehouden worden.

Gebruik het product niet wanneer alle onderdelen niet correct bevestigd en geregeld zijn.

De handelingen van de montage, de demontage en de regeling mogen enkel uitgevoerd worden door volwassenen. Controleer of wie het product gebruikt (babysitter, grootouders, enz.) de correcte werking van het product zelf kent.

Controleer of alle bevestigings- en kliksystemen van het zitje op of in het onderstel/de auto/de basis/de kinderwagen (en

viceversa) correct bevestigd zijn voor en tijdens het gebruik. Als uw het zitje als Travel System gebruikt, gebruik dan alleen onderstellen of kinderwagens van Inglesina en controleer steeds of ze nog correct bevestigd zijn. Plaats, bij gebruik van een buggy, het zitje altijd met zo dat de baby naar de persoon kijkt die de buggy duwt.

Het autozitje Huggy Multifix voldoet ook aan de norm EN12790 en kan dus ook gebruikt worden als stoeltje in huis.

GEBRUIK VAN HET AUTOZITJE HUGGY MULTIFIX IN DE AUTO

● YES ● NO ● NOT RECOMMENDED

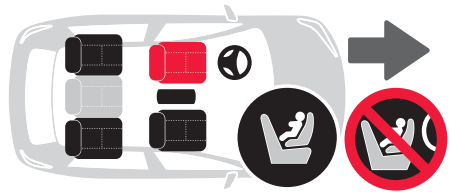

Gebruik het zitje niet in andere posities of houdingen dan aangegeven in deze instructiehandleiding.



LET OP! Plaats het Huggy Inglesina-autosysteem **ALLEEN TEGEN DE RIJRICHTING IN**. Nooit op stoelen installeren die tegen de rijrichting van het voertuig in of dwars op de rijrichting geplaatst zijn.

GEVAAR! Het Huggy Inglesina-autosysteem **MAG NIET GEBRUIKT WORDEN OP BIJRIJDERSTOELEN VOORIN DIE ZIJN UITGERUST MET AIRBAG!**

Zorg ervoor dat alle verstelbare leuningen verticaal gepositioneerd zijn zoals aangegeven door de fabrikant van de auto.

Leg geen voorwerpen of bagage los in de cabine liggen en zorg ervoor dat deze altijd goed vastzitten. Als zij losliggen, kunnen zij bij een ongeluk tot verwondingen leiden.

Als het autozitje Huggy Multifix in combinatie met de Huggy

SHP-basis of de Huggy Isofix-basis wordt gebruikt, lees dan voor het gebruik aandachtig de instructies door.

Als de autozitjes Huggy SHP en Multifix alleen gebruikt worden of in combinatie met de Huggy SHP-basis, de zitjes en/of de basis niet in de auto bevestigen met andere gordels dan aangegeven in deze handleiding. De geleidings-/bevestigingspunten voor de veiligheidsgordels worden in het blauw aangegeven.

Controleer of alle veiligheidsgordels die het zitje op de autostoel bevestigen goed vastzitten en goed aangetrokken zijn. Controleer regelmatig of de gordels van het zitje goed vastzitten.

Tijdens het rijden dienen alle inzittenden van het voertuig de veiligheidsgordels te dragen volgens de geldende wetten van het Land; in geval van een ongeluk kan de baby, ondanks het correcte gebruik van het zitje, onopzettelijk gewond raken.

Nooit de baby uit het zitje halen als het voertuig in beweging is; ga indien dit toch nodig is, eerst stilstaan op een veilige plek.

Controleer of de lengteas van het zitje steeds parallel loopt aan de rijrichting.

Leg geen voorwerpen of bagage los in de cabine liggen en zorg ervoor dat deze altijd goed vastzitten. Als zij losliggen, kunnen zij bij een ongeluk tot verwondingen leiden.

Controleer of de gordels met de gespen niet gedraaid zijn en niet tussen de autodeur of tussen de bewegende delen van de stoel zitten.

Pas uw rijstijl aan en rij voorzichtig: het zitje op zichzelf is een doeltreffend middel maar is niet voldoende om ernstige verwondingen te voorkomen bij ongevallen. Onthoud dat ook bij lage snelheden ongevallen zeer ernstig kunnen uitpakken voor de inzittende van het voertuig.

Maak het zitje altijd vast op de stoel, ook als het kind er niet in zit.

Het is raadzaam om de lichtste passagiers achterin te laten zitten en de zwaardere voorin de auto.

Onderdelen binnenin de auto kunnen heel heet worden als de zon er lang op schijnt. Dek daarom het zitje af als deze niet gebruikt wordt met een doek zodat onderdelen hiervan niet heet kunnen worden.

In het geval van een lange reis is het raadzaam onderweg regelmatig te stoppen omdat een kind snel moe wordt.

GEbruik VAN HET AUTOZITJE HUGGY MULTIFIX OP EEN ONDERSTEL OF BUGGY VAN INGLESINA

Gebruik het product alleen met onderstel en buggy van Inglesina die specifieke voorzienen en uitgerust zijn met de koppeling Easy Clip. Raadpleeg in geval van twijfels de website inglesina.com of contacteer een erkende verkoper of de klantendienst van Inglesina.

Lees aandachtig de aanwijzingen betreffende het gebruik van het onderstel/de buggy wanneer de wieg/de zit/de kinderzit voor de wagen worden vastgekoppeld.

Plaats het product nooit nabij trappen of opstapjes.

Gebruik het enkel op een vlakke, stabiele en droge ondergrond.

Laat de kinderwagen/buggy niet achter op een hellend vlak wanneer het kind er in zit, ook al is de rem ingeschakeld. De efficiëntie van de remmen is beperkt op steile hellingen.

Ga geen trappen of roltrappen op of af wanneer het kind zich in de kinderwagen/kinderzit voor de wagen/buggy bevindt. Voer geen handelingen van de opening, sluiting of demontage van het product uit wanneer het kind in de kinderwagen/buggy zit.

Let alleszins zeer goed op wanneer deze handelingen uitgevoerd worden en wanneer het kind zich in de buurt bevindt.

Laat het kind niet achter in de kinderwagen/kinderzit voor de wagen/wieg wanneer met andere transportmiddelen gereisd wordt.

GEbruik VAN DE HUGGY MULTIFIX ALS STOELTJE IN HUIS

LET OP! Dit stoeltje is niet bedoeld om de baby langere tijd in te laten slapen.

LET OP! Als dit stoeltje naar achteren is geklapt, is het geen vervanging van een wieg of bedje. Als uw kind slaap heeft, is het beter hem/haar in de wieg of bedje te leggen.

LET OP! Niet gebruiken als het kind in staat is zelfstandig te zitten.

STANDAARD FABRIEKSGARANTIE

Gebruik geen wisselstukken of accessoires die niet geleverd worden en/of niet goedgekeurd werden door Inglesina Baby. Eventuele schade als gevolg van het gebruik van accessoires die niet geleverd worden en/of niet goedgekeurd werden door L'Inglesina Baby, zoals kinderzitjes, lasthaken, regenschermen, platforms voor kinderwagens, enz... worden niet gedekt door onze garantie.

Het mechanisme van het autozitje Huggy Multifix niet openmaken of aanpassen; het gevaar bestaat dat deze dan niet meer veilig bevestigd kan worden.

L'Inglesina Baby kan niet aansprakelijk gesteld worden in geval eventuele wijzigingen aan het product aangebracht werden.

Verwijder de kleefetiketten of gestikte etiketten niet; dit zou het product niet conform kunnen maken aldus de norm.

Inspecteer regelmatig de veiligheidsmechanismen zodat een perfecte functionaliteit van het product wordt gegarandeerd. Als problemen en/of defecten worden opgemerkt, mag het product niet gebruikt worden. Contacteer in dat geval onmiddellijk de erkende verkoper of de klantendienst van Inglesina.

L'Inglesina Baby S.p.A. kan niet aansprakelijk gesteld worden voor schade aan voorwerpen of letsels aan personen als gevolg van oneigenlijk en/of fout gebruik.

L'Inglesina Baby S.p.A. behoudt zich het recht voor om op elk moment en zonder waarschuwing bijwerkingen en/of wijzigingen van eender welk technisch-esthetisch detail aan te brengen, om het product te verbeteren.

Het zitje niet zonder de stoffen bekleding gebruiken; deze mag niet vervangen worden door bekleding die niet goedgekeurd is door de producent omdat het onderdeel uitmaakt van het zitje zelf.

Let op de veiligheid van het kind als u tegen de beweegbare delen van het voertuig leunt.

ADVIES VOOR DE REINIGING EN HET ONDERHOUD VAN HET PRODUCT

Forceer de mechanismen of bewegende delen niet; controleer eerst de aanwijzingen in geval van twijfels.

Bewaar het product op een droge plek.







Bescherm het product tegen weersinvloeden, water, regen of sneeuw; bovendien kan een voortdurende en lange blootstelling aan de zon de kleur van vele materialen wijzigen.

Reinig de plastic en metalen delen met een vochtige doek of met een zacht reinigingsmiddel; gebruik geen solventen, ammoniak of benzine.

Droog de metalen delen zorgvuldig na een eventueel contact met water, zodat geen roest kan gevormd worden.

Er wordt aanbevolen om de bekleding afzonderlijk te wassen. Reinig de stoffen delen regelmatig met een zachte kledingborstel.

Respecteer de normen voor de reiniging van de stoffen bekleding die aangeduid worden op de etiketten.

	Handwassen met koud water
	Niet bleken
	Niet mechanisch drogen
	Vlak drogen in de schaduw
	Niet strijken
	Niet droogreinigen
	Niet centrifugeran

Droog perfect de stoffen bekleding voordat ze weer geplaatst of gebruikt wordt.

Om de eventuele vorming van schimmels te voorkomen, wordt aanbevolen om de wieg regelmatig te verluchten. Maak de stoffen bekleding los van de structuur en wrijf met een droge doek over de bodem.

LET OP! De riempjes kunnen niet gewassen worden, maar kunnen afgenomen worden met een vochtige doek en wasmiddel voor fijne stoffen.

AANWIJZINGEN

AUTOZITJE HUGGY MULTIFIX

fig. 1

- H1 Draagbeugel
- H2 Knoppen voor het verstellen van de draagbeugel
- H3 Rode knop voor het losmaken van de riempjes
- H4 Stoelverkleiner
- H5 Zonnescherm
- H6 Geleider riempjes achter
- H7 Ontgrendelingshandel achter

HUGGY SHP-BASIS

fig. 2

HUGGY ISOFIX-BASIS

fig. 3

- I1 Indicatoren rood/groen van de bevestiging van de basis op de autostoel
- I2 Isofix-bevestigingen
- I3 Hendel

VERSTELLEN VAN DE DRAAGBEUGEL

fig. 4 Druk om het verstellen van de draagbeugel van het zitje (H1) tegelijkertijd op de twee knoppen (H2) en draai ze op de gewenste stand. Let erop dat de twee knoppen (H2) helemaal naar buiten komen als de beugel eenmaal in de gewenste positie staat.

fig. 5 De draagbeugel van het zitje kan in 4 verschillende standen gezet worden.

- a) **vervoer**
- b) **tussen in**
- c) **stabiel**
- d) **auto**

Draai voor "auto" de draagbeugel helemaal naar voren.

VERSTELLEN VAN DE VEILIGHEIDSRIEMPJES

fig. 6 Maak de riempjes losser door knop (A) te drukken en gelijktijdig naar u toe. Zet de baby in het zitje zodat het ruggetje en de beentjes volledig contact maken met de zitting.

fig. 7 Controleer of de riempjes door de gleuven ter hoogte van de schouders (B) of er direct boven lopen.

fig. 8 Als de positie niet juist is, de riempjes aan de achterkant van het zitje loshalen en ze door de juiste gleuven geleiden; gebruik altijd de gleuven op de gelijke hoogte.

fig. 9 Leg de twee uiteinden (C) op elkaar en steek ze in de gesp (D) totdat u de KLIK van de vergrendeling hoort. Controleer of ze goed vast zitten door aan de uiteinden van de riempjes te trekken.

fig. 10 Trek om de riempjes strak te trekken over het

lichaam van de baby aan het uiteinde bij knop (A). Er moet een vinger tussen de riempjes en het lichaam van het kind passen. Zie Fig. 6 om ze los te maken.

fig. 11 Druk om de riempjes los te maken op de rode knop (H3).

GEbruik VAN DE STOELVERKLEINER

fig. 12 Het zitje is uitgerust met een stoelverkleiner (H4) die gebruikt kan worden voor baby's tot ongeveer 3 maanden oud. Zorg ervoor dat, als u de stoelverkleiner gebruikt, de riempjes door de onderste gleuven lopen van de rugleuning.

GEbruik VAN HET ZONNESCHERM

fig. 13 Het zitje is uitgerust met een verstelbaar zonnescherm (H5). Steek, om hem vast te zetten, het uiteinde (E) in de daarvoor bestemde spleet (F) en haak het stoffen scherm achter de rugleuning van het zitje. Om hem in te stellen, hoeft hij alleen maar op de gewenste positie gezet te worden.

Trek het zonnescherm (H5) van de constructie om hem te verwijderen.

LET OP: het zonnescherm mag niet gebruikt worden om het zitje op te tillen: het risico bestaat dat hij los komt.

ZORG EN ONDERHOUD

Wij raden u aan om regelmatig de bekleding te verwijderen om het goed te kunnen onderhouden.

fig. 14 Zet de draagbeugel (H1) zo ver mogelijk naar achteren; haal de bekleding los van de constructie door de bovenste haken (G) en de onderste haken (H) los te maken.

fig. 15 Haal de riempjes door de bekleding.

fig. 16 Haal de riempjes door de gleuven en verwijder daarop de gehele bekleding.

IN DE AUTO INSTALLEREN ZONDER BASIS

Controleer of er niets op de autostoel ligt waardoor het autozitje Huggy Multifix niet correct geplaatst kan worden.

Controleer of de rugleuning rechtop staat en dat voor de stoel waar het zitje op moet staan **DE AIRBAG NIET INGESCHAKELD IS**.

Installeer het Inglesina autosysteem alleen **TEGEN DE RIJRICHTING IN**.

fig. 17 Zet de draagbeugel (H1) zo ver mogelijk naar boven. Let op dat de twee knoppen (H2) helemaal naar buiten steken als de beugel op zijn plek staat.

fig. 18 Geleid het onderste deel (K) van de veiligheidsgordel van de auto door de zijkant (L) van het zitje.

TN

fig. 19 Maak de veiligheidsgordel van de auto op de juiste wijze vast.

fig. 20 Geleid het diagonale gedeelte (L) van de veiligheidsgordel van de auto langs de geleider aan de achterkant (H6).

LET OP: zorg ervoor dat de gordels goed strak staan en niet gedraaid zijn. Alleen op deze manier is het Huggy Inglesina autosysteem correct bevestigd.

IN DE AUTO INSTALLEREN MET BASIS

Controleer of er zich niets op de zitting van de auto stoel bevindt waardoor de juiste installatie van de basis op de auto stoel niet mogelijk is.

Controleer of de rugleuning omhoog staat en dat voor de stoel waarop de basis bevestigd dient te worden **DE AIRBAG UITGESCHAKELD IS**.

HUGGY SHP-BASIS

Plaats de Huggy SHP-basis in de auto zoals aangegeven in de desbetreffende handleiding.

fig. 21 Plaats het autozitje Huggy Multifix op de Huggy SHP-basis uitsluitend **TEGEN DE RIJRICHTING IN**, totdat u twee keer KLIK heeft gehoord van de beide bevestigingspunten.

LET OP: zorg ervoor dat het zitje aan beide kanten goed vastzit.

fig. 22 Zet de beugel van het zitje (H1) helemaal omhoog. Controleer of de twee knoppen (H2) helemaal naar buiten steken als de beugel eenmaal in de gewenste positie staat.

fig. 23 Geleid het diagonale gedeelte (L) van de veiligheidsgordel van de auto langs de geleider aan de achterkant (H6).

LET OP: zorg ervoor dat de gordels goed strak staan en niet gedraaid zijn. Alleen op deze manier is het Huggy Inglesina autosysteem correct bevestigd.

VAN DE HUGGY SHP-BASIS VERWIJDEREN

fig. 24 Zet de beugel van het zitje (H1) helemaal omhoog. Na het verwijderen van het diagonale gedeelte van de veiligheidsgordel van de auto van achter het zitje (H6) de hendel van het zitje (H7) losmaken en tegelijkertijd het zitje van de Huggy SHP-basis tillen aan de beugel.

HUGGY ISOFIX-BASIS

Installeer de Huggy Isofix-basis in de auto zoals aangegeven in de desbetreffende handleiding.

fig. 25 Het autozitje Huggy Multifix op de Huggy Isofix-basis installeren en luister of u twee keer KLIK hoort.

fig. 26 Het autozitje Huggy Multifix is goed geïnstalleerd als de indicatoren (I1) van ROOD op GROEN springen. Controleer of het zitje goed vastzit door hem op proberen te tillen.

LET OP: als de Isofix-punten van de basis (I2) niet goed vastzitten, kan het autozitje Huggy Inglesina niet goed op de Huggy Multifix-basis geïnstalleerd worden.

fig. 27 Als het autozitje Huggy Multifix eenmaal bevestigd is op de basis, gelijktijdig op de twee knoppen (H2) drukken en de beugel van het zitje omhoog zetten. Let erop dat de twee knoppen (H2) helemaal naar buiten komen als de beugel op de juiste positie staat.

fig. 28 Maak de hendel (I3) los om de eerste vergrendeling van de basis te ontgrendelen. Druk dan de basis met het zitje tegen de zitting van de auto totdat het helemaal vastzit.

fig. 29 Controleer nogmaals of het Huggy Inglesina autosysteem goed vastzit.

VAN DE HUGGY ISOFIX-BASIS VERWIJDEREN

fig. 30 Zet de beugel van het zitje helemaal omhoog en maak de hendel achter (H7) los van de Huggy Isofix-basis. Til het zitje aan de beugel van de Huggy Isofix-basis.

GEBRUIK MET HET EASY CLIP ONDERSTEL VAN INGLESINA

fig. 31 (COMFORT/ OTUTTO/ DOMINO onderstellen). Raadpleeg voor het juiste gebruik van de Easy Clip onderstellen van Inglesina de desbetreffende handleidingen.

fig. 32 Open op de juiste wijze het onderstel volgens de desbetreffende handleiding. Til het autozitje Huggy Multifix aan de beugel op, plaats hem op het onderstel overeenkomstig de middelste pin. Zorg ervoor dat het onderstel op de rem staat en dat de reiwieg er niet op zit. Druk dan het zitje naar beneden totdat u twee keer KLIK heeft gehoord.

LET OP: zorg er altijd voor dat het zitje goed vast zit voordat u gaat lopen.

fig. 33 Maak om het zitje te verwijderen de hendel (H7) los en til hem tegelijkertijd aan de beugel omhoog.

GEBRUIK MET DE EASY CLIP BUGGY'S VAN INGLESINA

fig. 34 (ZIPPY STRIPTEASE/FREE - AVIO buggy's). Raadpleeg voor het juiste gebruik van de Easy Clip buggy's van Inglesina de desbetreffende handleidingen.

Bij de versies met verwijderbare zitting, kan het zitje direct op het onderstel geplaatst worden na het op de juiste wijze verwijderen van de rugleuning.

Zippy ST/Free: verwijder, indien nodig, de stabilisatiesteunen en/of de armleningen volgens de desbetreffende instructies.

Avio: bevestig de steunen volgens de desbetreffende instructies.

fig. 35 Zorg ervoor dat buggy op de rem staat. Til het autozitje Huggy Multifix aan de beugel op. Plaats hem op de buggy in overeenkomst met de middelste pin. Druk het zitje naar beneden totdat u twee keer KLIK heeft gehoord.

LET OP: zorg er altijd voor dat het zitje goed bevestigd is alvorens te gaan rijden. Plaats het zitje altijd zo dat het kind naar de persoon kijkt die duwt.

fig. 36 Maak om het zitje te verwijderen de hendel (H7) los en til hem tegelijkertijd aan de beugel omhoog.

קטגוריות שימוש

מושב בטיחות לרכב HUGGY
HUGGY ISOFIX + MULTIFIX בסיס



- קטגוריה "אוניברסלי" בכיתה E.
- את הבסיס HUGGY ISOFIX יש לקבע בנקודות העיגון ISOFIX המצויים בין כיסא המושב לגב המושב של הרכב והבסיס נשאר ברכב.
- את כיסא הבטיחות HUGGY MULTIFIX יש לחבר לבסיס HUGGY ISOFIX.
- עיינו במדריך למשתמש של הבסיס HUGGY ISOFIX למידע על רצף ההתקנה הנכון ברכב.

מושב בטיחות לרכב HUGGY
HUGGY SHP בסיס + MULTIFIX



- קטגוריה "אוניברסלי".
- הבסיס HUGGY SHP נקבע באמצעות חגורת בטיחות בעלת 3 נקודות ונשאר ברכב.
- מושב הבטיחות לרכב HUGGY MULTIFIX מתחבר לבסיס HUGGY SHP ונקבע במקומו באמצעות חגורת בטיחות בעלת 3 נקודות.
- עיינו במדריך למשתמש של הבסיס HUGGY SHP למידע על רצף ההתקנה הנכון ברכב.

מושב בטיחות לרכב HUGGY
MULTIFIX



- קטגוריה "אוניברסלי".
- מושב הבטיחות לרכב HUGGY MULTIFIX מתחבר למכונת באמצעות חגורת בטיחות בעלת 3 נקודות.

אזהרה

לב במיוחד לאזהרות המודגשות. החזיקו תמיד במדריך למשתמש יחד עם מושב הבטיחות; בחלקו האחורי ישנו תא מיוחד שנועד לאחסון המדריך הנוכחי.

חשוב: מושב הבטיחות לרכב HUGGY ISOFIX הוא מתקן מאושר על פי תקנה ECE 44/04, עבור ילדים השוקלים עד 13 ק"ג (קבוצה 0+); כאשר נעשה בו שימוש לבד או יחד עם הבסיס HUGGY SHP, הוא מוגדר כמתקן אוניברסלי. כאשר נעשה בו שימוש עם הבסיס HUGGY ISOFIX הוא מוגדר כמתקן אוניברסלי באופן חלקי - דרגה ISO/R1: CRS Isofix ילד בכיוון המנוגד לכיוון הנסיעה).

אין להשתמש במושב הבטיחות עם ילדים שמשקלם יותר מ-13 ק"ג או אם כתפי הילד עוברות את גובה החרצים העליונים של החגורות. מושב הבטיחות HUGGY MULTIFIX מתאים לשימוש כללי במכוניות ותואם בלוב, אם כי לא לכל, מושבי הרכב.

השימוש במושב הבטיחות לרכב HUGGY MULTIFIX לבדו או בשילוב עם הבסיס HUGGY SHP, מיועד רק למכוניות המצוידות בחגורות בטיחות עם 3 נקודות עגינה ומנגנון כריכה המאפשרות על פי תקן UN/ECE מספר 16 או סטנדרטים שווי ערך אחרים. בדקו במדריך למשתמש של המכונת באיזה מיקומים ניתן להתקין את המושב. במקרה של ספק, צרו קשר באופן מיידי עם היצרן או עם המשווק המורשה.

במקרה של שימוש במושב הבטיחות HUGGY MULTIFIX בשילוב עם הבסיס HUGGY ISOFIX, בדקו ברשימת דגמי

קראו בזהירות את ההוראות לפני השימוש 
ושמרו אותן לעיון בעתיד. סכנה עשויה להישקף לילדכם אם לא תמלאו אחר הוראות אלה בקפידה. בטיחותו של הילד היא באחריותכם. זהירות! לעולם אין להשאיר את הילד ללא השגחה. הקדישו תשומת לב מלאה בזמן השימוש במוצר.

בטיחות

מושב בטיחות זה אינו יכול להבטיח הגנה מפני פגיעה בכל מצב, עם זאת, שימוש נכון בו יכול לעזור להפחית פגיעות ואף למנוע מוות.

קראו והבינו במלואו את השימוש במוצר לפני השימוש. שימו

שימוש והתקנה

שימוש והתקנה נכונים במושב הבטיחות יכולים להוות את ההבדל בין חיים למוות. בהתקנת מושב הבטיחות הקפידו למלא אחר ההוראות. לאי הקפדה על אזהרות והוראות אלה יכולות להיות השלכות קשות על בטיחות הילד שלכם.

בדקו לפני ההרכבה שהמוצר וכל מרכיביו לא ניזוקו בכל דרך כתוצאה מההובלה; במקרה זה, אין להשתמש במוצר ויש להרחיקו מהישג ידם של ילדים.

למען בטיחות ילדכם, לפני השימוש במוצר, הסירו וסלקו את כל שקיות הפלסטיק ואת חלקי האריזה והרחיקו אותם מתינוקות ומילדים.

אין להשתמש במוצר אם כל מרכיביו אינם מותקנים ומכוונים נכונה.

פעולות ההרכבה, הפירוק והכוונן חייבות להתבצע אך ורק על ידי מבוגרים. ודאו שמי שמשמש במוצר (שמרטף, סבים וכדומה) מודע להפעלה הנכונה של המוצר.

בדקו שכל אביזרי הנעילה והחיבור של מושב הבטיחות אל השלדה/המכניקה/הבסיס/העגלה (וההפך) מונכסים נכונה לפני ובזמן השימוש.

בזמן השימוש במושב הבטיחות כמערכת משולבת, השתמשו בשלדות או בעגלות Inglesina בלבד והבטיחו תמיד חיבור נכון. כאשר אתם משתמשים בעגלה, חברו את מושב הבטיחות רק בכיוון הפונה לאם.

מושב הבטיחות לרכב Huggy Multifix עומד גם בתקן EN12790 ולכן יכול לשמש גם כסלוק לשימוש ביתי.

שימוש במושב הבטיחות לרכב HUGGY MULTIFIX במכניקה

● YES ● NO ● NOT RECOMMENDED



כלי הרכב המצורפת את דגמי הרכב והמיקומים המוצעים. הבטיחו את תאימות מערכת החיבור על פי מה שמתואר במדריך לשימוש ולתחזוקה של המכניקה שלכם.

סכנת נפילה! תנועות הילד עלולות לגרום להחלקת המושב. אין להניח אותו לעולם על משטחים מוגבהים כגון שולחנות, משטחי עבודה, מיטות וכדומה.

סכנת חנק! המושב עלול להתהפך על משטחים רכים ולחנק את הילד. אין להניח לעולם את המושב על מיטות, כורסאות או משטחים רכים אחרים.

אין להשתמש במושב הבטיחות Huggy Multifix אחרי 5 שנים מתאריך הייצור המצוין על המוצר; בגלל ההזדקנות הטבעית של החומרים המושב עשוי שלא לעמוד יותר בתנאי הבטיחות.

לא להשתמש במערכת הרכב Huggy Inglesina אם:

- היא עברה תאונה, גם אם קלה. ייתכן שנגרם למערכת נזק שאינו נראה לעין. יש להחליף את המערכת במערכת חדשה כדי לשמר את רמת הבטיחות.

- היא ניזוקה, חסרות לה הנחיות הבטיחות או חסרים חלקים. צרו קשר מייד עם המשוק המורשה או עם שירות הלקוחות של Inglesina.

- היא מיד שנייה. ייתכן שנגרם לה נזקים מבניים מסוכנים ביותר.

הבטיחו חיבור נכון של כל מרכיבי מערכת הרכב Huggy Inglesina לפני כל נסיעה ו/או בכל עת שהרכב עובד בדיקה תקופתית, תחזוקה, ניקוי. אנשים אחרים עשויים לשחרר ו/או לנתק את מערכת הרכב Huggy Inglesina ולא להחזירה למקומה באופן הנכון כפי שמוסבר בהנחיות. המנעו מהכנסת אצבעות למנגנונים.

פגים: תינוקות שנולדו לפני השבוע ה-37 להריון, עשויים להמציא בסכנה במושב הבטיחות. תינוקות צעירים אלה עשויים לסבול מקשיי נשימה בזמן שהם נמצאים במושב הבטיחות. אין ממליצים לפנות לרופא המטפל או לצוות בית החולים כדי שיבדקו את התינוק וימליצו על מושב בטיחות לרכב מתאים יותר לפני עזיבת בית החולים.

חגורות בטיחות

זהירות! חובה לקשור תמיד את התינוק בחגורות הבטיחות של המושב (גם בזמן נשיאה ביד).

השתמשו בכרית ההקטנה עבור ילדים קטנים מאוד, כך שהחגורות ייקשרו סביב הגוף בצורה נכונה.

סכנת חנק! הילד עשוי להיחנק אם חגורות הבטיחות רפויות מאוד. לעולם אין להשאיר את הילד במושב הבטיחות אם החגורות רפויות או לא קשורות.

עליכם להלביש את ילדיכם כך שבגדיהם לא יפריעו לחגורות הבטיחות או לאבזמים.

במקרה שפעולות חיבור והסרת מושב הבטיחות מהשלדה/עגלה מתבצעות כאשר הילד הנמצא במושב, ודאו שהילד קשור באופן הנכון בעזרת חגורות הבטיחות. הפעולות המבוצעות בזמן שהילד נמצא במושב קלות פחות לביצוע. יש לנקוט בזהירות רבה בזמן התקנת ו/או הסרת מושב הבטיחות מהשלדה/עגלה, יש להבטיח שהילד או בגדיו לא נשארו לכודים.

חלקה הפנימי של המכונית עשוי להתחמם מאוד עם החשיפה לשמש ישירה. מומלץ לכסות את מושב הבטיחות בעזרת בד כאשר איננו בשימוש כדי למנוע התחממות יתר של המרכיבים. במקרה של נסיעות ארוכות, מומלץ לעצור לעתים תכופות כיוון הילד מתעייף בקלות רבה.

שימוש במושב הבטיחות לרכב HUGGY MULTIFIX על שלדות ועגלות INGLESINA

השתמשו במוצר רק עם שלדות ועגלות של Inglesina המיועדות במיוחד והמצוידות בחיבורי Easy Clip. במקרה של ספק, בדקו באתר inglesina.com או פנו למשווק המורשה או לשירות הלקוחות של Inglesina. קראו בזהירות את ההנחיות הנוגעות לשימוש בשלדה/עגלה כאשר מחברים אליהן עריסה/ סלקל/ מושב בטיחות לרכב. לעולם אין למקם את המוצר בקרבת מדרגות. השתמשו רק על משטח שטוח, יציב ויבש. אין להשאיר את העגלה/ טיולון על משטח משופע כאשר הילד נמצא בתוכו, גם אם המעצור מופעל. בשיפועים חדים יעילות המעצורים מוגבלת. אין לעלות או לרדת במדרגות או במדרגות נעות כאשר הילד נמצא בעגלה/ מושב בטיחות/ עריסה. אין לעסוק או לבצע פעילויות של פתיחה, סגירה או פירוק של המוצר כאשר הילד נמצא בתוכו. היזהרו במיוחד כאשר מבצעים פעולות אלה כאשר הילד נמצא בקרבת מקום. אין להשאיר את הילד בעגלה/ מושב בטיחות לרכב/ עריסה כאשר נוסעים באמצעי תחבורה אחר.

שימוש במושב הבטיחות לרכב HUGGY MULTIFIX מושב לשימוש ביתי

זהירות! מושב בטיחות זה אינו מיועד לפרקי זמן ארוכים של שינה.
זהירות! מושב משופע זה אינו מהווה תחליף לעריסה או למיטה. כאשר ילדכם נזקק לשינה, רצוי להשתמש בעריסה או במיטה.
זהירות! אין להשתמש כאשר הילד מסוגל לשבת בכוחות עצמו.

אחריות סטנדרטית של היצרן

אין להשתמש בחלקי חילוף או באביזרים שלא סופקו ו/או שאינם מאושרים על ידי Inglesina Baby. נזקים אפשריים שנגרמו כתוצאה משימוש באביזרים שלו סופקו ו/או אינם מאושרים על ידי Inglesina Baby, באם מדובר במושבים, ווי תליה לתיקים, כיסויים להגנה מפני גשם, משטחים לעגלות וכדומה... אינם מכוסים תחת תנאי האחריות שלנו. לעולם אין לשנות או לטפל במרכיבים המכניים של מושב הבטיחות לרכב Huggy Multifix; ייתכן שלא ניתן יהיה להבטיח עוד את בטיחות החיבור לרכב. Inglesina Baby מתנערת מכל אחריות על מוצרים שנעשו

אין להשתמש במושב הבטיחות במצבים או בתצורות השונים מאלה המוצגים במדריך זה.



זהירות! התקינו את מערכת הרכב Huggy Inglesina רק בכיוון המנוגד לכיוון הנסיעה. אין להתקין לעולם על מושבים המכוונים בכיוון הפוך או לרוחב לכיוון הנסיעה הרגיל של הרכב.

סכנה! השימוש במערכת הרכב Huggy Inglesina אינו מתאים למושבים המצוידים בכרית אוויר קדמית!

ודאו שמושבים בעלי יכולת השענות נעולים במצב מאוחר בהתאם למה שנקבע על ידי יצרן המכונית. המנעו מהשארת עצמים או מטען משוחררים בתוך הרכב וודאו שהם תמיד שמורים היטב. במקרה של תאונה, עצמים משוחררים עשויים לגרום לפציעות.

כאשר משתמשים במושב הבטיחות לרכב Huggy Multifix בשילוב עם הבסיסים Huggy SHP או Huggy Isofix, קראו בזהירות את ההוראות המתאימות לפני ההתקנה.

בזמן השימוש במושב הבטיחות Huggy SHP ו-Huggy Multifix לבד או בשילוב עם הבסיס Huggy SHP, אין לחבר את המושבים ו/או את הבסיס לרכב באמצעות מעברים לחגורות השונים מאלה המצוינים בהוראות אלה. נקודות המעבר/ עגיה של חגורות הבטיחות מסומנות בסימונים מתאימים בצבע תכלת.

בדקו שכל חגורות הבטיחות המחוברות את מושב הבטיחות למושב המכונית תמיד קשורות ומתוחות. בדקו מעת לעת את יעילות החזקת המושב על ידי החגורות.

בזמן נסיעה, כל הנוסעים ברכב חייבים להשתמש בחגורות הבטיחות, כפי שנקבע על פי חוק בארץ השימוש. במקרה של תאונה, עשויות להיגרם פציעות לילד למרות השימוש הנכון במושב הבטיחות.

לעולם אין להוציא את הילד מהמושב כאשר המכונית נמצאת בתנועה; במקרה הצורך, עצרו בהקדם האפשרי במקום בטוח.

ודאו שהמוט האורכי של המושב תמיד מקביל לכיוון הנסיעה. ודאו שהחגורות עם האבזמים אינן מגולגלות ושאין נסגרות בין דלתות המכונית או בחלקים הנעים של המושבים.

נהגו בזהירות ובאופן הולם: מושב הבטיחות הוא אמצעי בטיחות יעיל, אך לבדו אינו מספיק למניעת פציעות חמורות במקרה של חבטות קשות. זכרו תמיד שגם במהירות נמוכה, תאונות עשויות להיות מסוכנות מאוד לכל יושבי המכונית.

על מושב הבטיחות להיות תמיד קשור למושב המכונית, גם כאשר הילד אינו נמצא בו.

מומלץ שהנוסעים הקלים יותר ישבו במושבים האחוריים של המכונית ואלה הכבדים יותר ישבו במושבים הקדמיים של המכונית.

בהם שינויים.

אין להסיר את התוויות המודבקות והתפורות; הסרתן עשויה לגרום לחגירת המצר מהתקן המחייב.

בדקו בקביעות את אביזרי הבטיחות כדי להבטיח שהמוצר פועל כשורה. במקרה שמתגלות בעיות ו/או חריגות, אל תשתמשו במוצר. צרו קשר מייד עם המשווק המורשה או עם שירות הלקוחות של Inglesina.

חברת Inglesina Baby S.p.A מתנערת מכל אחריות לנזקים לעצמים או לאנשים הנובעים משימוש לא ראוי ו/או לא נכון במוצר.

במטרה לשפר את מוצריה, חברת Inglesina Baby S.p.A שומרת לעצמה את הזכות לעדכן ו/או לשנות כל פרט טכני או אסתטי ללא הודעה מוקדמת.

אין להשתמש במושב הבטיחות בלי ריפוד הבד; לא ניתן להחליף את הריפוד בריפוד אחר שאינו מאושר על ידי היצרן שכן הוא מהווה חלק בלתי נפרד ממושב הבטיחות עצמו.







שימו לב לבטיחות הילד כאשר הנכם מטפלים בחלקים הנעים של המוצר.

ניקוי עדין; אין להשתמש בחומרים ממיסים, באמוניה ובבנזין.

ייבשו בקפידה את חלקי המתכת אחרי כל מגע עם מים כדי למנוע הווצרות חלודה.

אנו ממליצים לכבס את הכיסוי בנפרד מפריטים אחרים.

נקו מעת לעת את חלקי הבד בעזרת מברשת רכה לבגדים. כבסו את הריפוד על פי ההנחיות המופיעות על התווית.

	כביסה ביד במים קרים
	אין להשתמש בחומרים מלבינים
	אין ליבש במייבש כביסה
	יבוש בפריסה ובצל
	אין לגהץ
	אין לבצע ניקוי יבש
	אין לייבש במכונה

יבש את הריפוד לחלוטין לפני התקנתו או השימוש בו מחדש.

כדי למנוע הווצרות עובש, אוררו את המושב מעת לעת. בעיקר, הפרידו את ריפוד הבד מהשלדה ונקו אותה בסמרטוט יבש.

זהירות! לעולם אין לכבס את החגורות, יש לנקותן בעזרת סמרטוט וחומר ניקוי עדין.

המלצות בנוגע לניקוי ותחזוקת המוצר

לעולם אין להפעיל כוח על המנגנונים או על חלקים נעים; במקרה של ספק, בדקו ראשית את ההוראות.

החזיקו את המוצר במקום יבש. הגנו על המוצר מפני פגעי האקלים, מים, גשם או שלג; כמו כן, חשיפה מתמשכת ומומושכת לשמש עשויה לגרום לשינויי צבע בחומרים רבים.

נקו את חלקי הפלסטיק והמתכת בעזרת מטלית לחה וחומר

הוראות

ששני הלחצנים (H2) יצאו לחלוטין לאחר שהידיה נקבעה במקומה.

איור 5. ניתן לקבוע את ידית המושב בארבעה מצבים שונים:

(א) הובלה

(ב) ביניים

(ג) יציבות

(ד) רכב

כדי להגיע למצב "רכב", סובבו את הידיה למצב המתקדם ביותר.

כוונן חגורות הבטיחות

איור 6. שחררו את חגורות הבטיחות על ידי לחיצה בהתאמה על המתאם (A) וב זמנית משיכתן אל פנים המושב. הושיבו את הילד במושב הבטיחות כאשר גבו ורגליו נמצאים במגע מלא עם המושב.

איור 7. הבטיחו שהחגורות מושלחות בחריצים בגובה הכתפיים (B) או ממש מעל לכתפיים.

איור 8. אם המיקום אינו נכון, שחררו את החגורות מגב המושב והשחילו אותן מחדש בצמד החריצים השני; יש להשתמש תמיד בחריצים באותו גובה.

איור 9. הניחו את שני האבזמים (C) זה מעל זה והכניסו

מושב בטיחות לרכב HUGGY MULTIFIX

איור 1.

H1 ידית

H2 לחצני כונון של הידיה

H3 לחצן אדום משחרר את החגורות

H4 כרית הקטנה

H5 כיסוי שמש

H6 מכווני ניתוב לחגורות אחוריות

H7 מוט שחרור אחורי

בסיס HUGGY SHP

איור 2.

בסיס HUGGY ISOFIX

איור 3.

I1 מחוון אדום/ירוק למצב עיגון הבסיס למושב המכונית

I2 מחברי Isofix

I3 מוט שחרור

כונון הידיה

איור 4. כדי לכוון את ידית המושב (H1), לחצו בזמנית על שני הלחצנים (H2) וסובבו אותה למצב הרצוי. הבטיחו

אותם לסוגר (D) עד שנשמע צליל הנקישה של הנעילה. הבטיחו שהסגירה בוצעה נכונה על ידי משיכה בקצה החגורת.

איור 10: הצמידו את החגורות לגוף הילד על ידי משיכת הקצוות על המתאם (A). החגורה צריכה להיות צמודה במידה שלא תאפשר העברת אצבע בין החגורה לגוף הילד. לשחרור, ראו תמונה 6.

איור 11: להתרת החגורות, לחצו על הלחצן האדום (H3).

התקנה במכונית עם בסיס
ודאו שעל מושב המכונית לא מונחים חפצים שעלולים למנוע עיגון נכון של בסיס המושב למושב המכונית.
ודאו שגב המושב נמצא במצב אנכי ושהמושב עליו אתם רוצים להתקין את הבסיס לרכב **אינו מצויד בכרית אוויר קדמית**.

בסיס HUGGY SHP

יש להתקין את הבסיס Huggy SHP במכונית בעזרת המדריך המיועד לכך.

איור 21: עגנו מושב הבטיחות לרכב Huggy Multifix לבסיס Huggy SHP **אך ורק בכיוון הפוך לכיוון הנסיעה**, על לשמיעת צלילי הנקישה של העגינה.

זהירות: הבטיחו שהמושב מעוגן כראוי בשני הצדדים.
איור 22: סובבו את הידית של המושב (H1) למצב הקדמי ביותר. הבטיחו ששני הלחצנים (H2) יצאו לחלוטין לאחר הצבת המושב במקומו.

איור 23: העבירו את החלק האלכסוני (L) של חגורת הבטיחות של המכונית דרך מכוון הניתוב האחורי (H6).

זהירות: הבטיחו שחגורות הבטיחות מתוחות ואינן מגולגלות. רק באופן זה מערכת הרכב Huggy Inglesina תהיה מעוגנת באופן מושלם.

הסרת הבסיס HUGGY SHP

איור 24: סובבו את הידית של המושב (H1) למצב אנכי. הסירו את החלק האלכסוני של חגורת הבטיחות ממכוון הניתוב האחורי (H6) ולאחר מכן לחצו על מוט המושב (H7) ובו זמנית הרימו אותו מהבסיס Huggy SHP בעזרת הידית.

בסיס HUGGY ISOFIX

התקינו את הבסיס Isofix Huggy בעזרת המדריך המתאים.
איור 25: התקינו את המושב לרכב Huggy Multifix על הבסיס Huggy Isofix, עד שנשמעים משני הצדדים קולות הנקישה המעידים על העגינה.

איור 26: עגינה נכונה של מושב הבטיחות לרכב Huggy Multifix מתרחשת כאשר המחווניים המתאימים (I1) משנפים את צבעם מאדום לירוק. נסו להרים את המושב כדי לוודא שהוא מעוגן היטב.

זהירות: אם מחברי Isofix של הבסיס (I2) אינם מעוגנים היטב, המערכת לרכב Huggy Inglesina אינה מאפשרת התקנה נכונה של מושב הבטיחות לרכב Huggy Multifix על הבסיס ואין לנסות לעגן אותו בכוח.

איור 27: לאחר שעגנתם את מושב הבטיחות לרכב Huggy Multifix על הבסיס לחצו בו זמנית על שני הלחצנים (H2) וסובבו את ידית המושב למצב המתקדם ביותר. ודאו (H2) ששני הלחצנים יוצאים לחלוטין לאחר שהידית הצבה במקומה.

איור 28: לחצו על מוט השחרור (I3) כדי לשחרר את מתקן הצעירה הראשון של הבסיס לרכב. לחצו על הבסיס בעזרת מושב הבטיחות כנגד מושב המכונית עד שהבסיס מונח במקומו.

איור 29: ודאו שוב שהמערכת לרכב Huggy Inglesina מעוגנת נכון.

שימוש במקטין

איור 12: מושב מצויד בכרית הקטנה (H4) שנועדל שימוש ילדים עד גיל 3 חודשים בקירוב. בזמן השימוש בכרית ההקטנה הבטיחו שהחגורות מושחלות בחריצים הנמוכים ביותר בגב המושב.

השימוש במגן השמש

איור 13: המושב מצויד במגן שמש הניתן לכוונון (H5). כדי לחברו, השחילו את הקצה (E) בחריץ המתאים (F) וחברו את החלק האחורי העשוי בד עם גב המושב. כדי לכוון את מגן השמש, מספק להזיזו למצב הרצוי.
כדי להסיר את מגן השמש (H5), חלצו אותו בתנועה חדה מהמבנה.

זהירות: אין להשתמש במגן השמש להרמת המושב: יש סכנת התנתקות.

טיפול ותחזוקה

אנו ממליצים להסיר את הכיסוי מעת לעת לתחזוקה נכונה.
איור 14: הזיזו את הידית (H1) למצב האחורי ביותר; נתקו את הכיסוי מהשלד על ידי שחרור הווים העליונים (G) והתחתונים (H) מנקודות החיבור שלהם.
איור 15: שחררו את הגנות החגורות.
איור 16: שחררו את החגורות מהחריצים המתאימים והסירו את כל הכיסוי.

התקנה במכונית ללא בסיס

הבטיחו שעל מושב המכונית אין עצמים שעשויים למנוע את ההתקנה הנכונה של מושב הבטיחות לרכב Huggy Multifix.

הבטיחו שגב המושב נמצא במצב מאונך ושהמושב עליו מתכוונים להתקין את מושב הבטיחות **אינו מצויד בכרית אוויר קדמית**.

התקינו את מערכת הרכב Inglesina אך ורק בכיוון הפוך **לכיוון הנסיעה**.

איור 17: הזיזו את הידית (H1) למצב המתקדם ביותר. הבטיחו ששני הלחצנים (H2) יצאו לחלוטין לאחר שהידית נקבעה במקומה.

איור 18: העבירו את החלק התחתון (K) של חגורת הבטיחות של הרכב דרך המעברים הצדיים (I).

איור 19: חברו את חגורת הבטיחות של המכונית באופן הנכון.
איור 20: העבירו את החלק האלכסוני (L) של חגורת הבטיחות של המכונית דרך מכוון הניתוב האחורי (H6).

זהירות: הבטיחו שחגורות הבטיחות מתוחות ואינן מגולגלות. רק באופן זה מערכת הרכב Huggy Inglesina תהיה מעוגנת באופן מושלם.

HUGGY ISOFIX

أيو. 30 سوبو ات يدیت الموشب لمضب انكي وتوځ لحيצה
عل الموشب الاحوري (H7)، الريمو اوتو مهبسي Huggy Isofix
بعزرت اليديت.

EASY CLIP INGLESINA

أيو. 31 (شلدوت COMFORT/OTUTTO/DOMINO).

لشيموش نكوځ بشلدوت Easy Clip Inglesina، عيينو بمدريكي
المتايمي.

أيو. 32 فتحو ات الشلده باوځو النكوځ، عل في الهنحويت
المتايموت. احوو بموشب البتيحويت Huggy Multifix
بعزرت اليديت، النيوحو اوتو عل الشلده مكل لخير المركزي،
وداو شهمعزوري تميدي بمقومس وشاين عريسه موتقنات.
دحو ات الموشب كلفي مטה، عد شنشمعي شني خللي
النقيشه سل بيضو العغيנה.

الهيروت: وداو تميدي شهמושب محوبر نكوځ لپني الشيموش.
أيو. 33 كدي لهسير ات الموشب، لحو عل الموشب الاحوري
(H7) وبو زمنيته الريمو ات الموشب بعزرت اليديت.

شيموش عم عجلوت EASY CLIP INGLESINA

أيو. 34 (عجلوت ZIPPY SRIPTLEASE/FREE - AVIO).

لشيموش نكوځ بعجلوت Easy Clip Inglesina، عيينو بمدريكي
المتايمي.

بگرسايم عم موشب النيتوځ الهسره، אפשר لعنن ات موشب
البتيحويت شيروت لشلده، احوي الهسره نكوځو سل الممسعد.

عجلوت Zippy ST/Free: الهسرو، عل في الحورځ، ات التومكي
المهييبيم و/او ات كيسيوي مشعنوت الزرعوت، بهتايم
الهنحويت المتايموت.

عجلوت Avio: عغنن ات المتايمي الميوحدي، بهتايم
الهنحويت المتايموت.

أيو. 35 وداو شهمعزوري بمقومس النكوځ. احوو بيديت
موشب البتيحويت Huggy Multifix وحوبر اوتو لعغله
بهتايم لخير المركزي. دحو ات الموشب كلفي مטה، عد
شنشمعي شني خللي النقيشه سل بيضو العغيנה.

الهيروت: وداو تميدي شهמושب محوبر نكوځ لپني الشيموش.
مقمو ات الموشب تميدي كاشر هو اوفنه كلفي الهام.

أيو. 36 كدي لهسير ات الموشب، لحو عل الموشب الاحوري
(H7) وبو زمنيته الريمو ات الموشب بعزرت اليديت.

إمكانيات الاستخدام

كرسي السيارة HUGGY MULTIFIX + قاعدة
HUGGY ISOFIX



• صنف "شبه عالمي" الدرجة هـ.

• يتم تركيب القاعدة Huggy Isofix مع نقاط ربط Isofix الموجودة بين الكرسي وبين ظهر مقعد السيارة، وتبقى في السيارة.

• يتم ربط كرسي الأطفال المخصص للسيارة Huggy Multifix مع القاعدة Huggy Isofix.

• يمكن الاستعانة بدليل التعليمات الخاص بالقاعدة Huggy Isofix للإطلاع على التسلسل الصحيح لخطوات التركيب في السيارة.

كرسي السيارة HUGGY MULTIFIX + قاعدة
HUGGY SHP



• صنف "عالمي"

• يتم تركيب القاعدة Huggy SHP مع حزام الأمان ذو 3 نقاط وتبقى في السيارة.

• يتم ربط كرسي الأطفال المخصص للسيارة مع القاعدة Huggy SHP ويتم تثبيته بحزام الأمان ذو 3 نقاط.

• يمكن الاستعانة بدليل التعليمات الخاص بالقاعدة Huggy SHP للإطلاع على التسلسل الصحيح لخطوات التركيب في السيارة.

كرسي السيارة HUGGY MULTIFIX



• صنف "عالمي"

• يتم تركيب كرسي الأطفال المخصص للسيارة في السيارات التي يوجد بها حزام أمان له 3 نقاط.

تحذيرات

إن سلامة الطفل هي مسؤوليتكم.
انتباه! يجب عدم ترك الطفل دون مراقبة أبداً؛
فقد يكون ذلك خطراً. يجب الانتباه الشديد عند
استخدام هذا المنتج.

يجب قراءة التعليمات بانتباه قبل
الاستخدام والاحتفاظ بها للرجوع إليها
عند الحاجة مستقبلاً. قد تتعرض سلامة
طفلكم للخطر إذا لم تلتزموا بهذه التعليمات.



الأطفال حديثي الولادة: المواليد بعد مدة حمل أقل من 37 أسبوع قد يتعرضوا لخطر عند استخدام الكرسي. فقد يحدث لهؤلاء المواليد صعوبات في التنفس أثناء جلوسهم في الكرسي. ننصحكم باستشارة طبيكم أو الكادر الطبي في المستشفى قبل مغادرة المستشفى لتقييم حالة طفلكم وإسداء النصيحة بخصوص كرسي السيارة أو العربة الأكثر ملاءمة.

أحزمة الأمان

انتباه! يجب دائماً تأمين الطفل بحزام الأمان الخاص بالكرسي (وحتى عند الانتقال اليدوي).

استخدم وسادة التخفيف في حالة الأطفال الصغار جداً، بحيث تنضب الأحزمة حول الجسم بالشكل المناسب.

خطر الخنق! قد يتسبب الطفل بخنق نفسه إذا كانت الأحزمة مرتخية. عدم ترك الطفل في الكرسي أبداً إذا كانت الأحزمة مرتخية أو مفكوكة.

يجب أن تكون ملابس الطفل بطريقة لا تعيق أحزمة الأمان أو الإبزيم. في حالة القيام بعمليات تركيب أو إزالة عن الهيكل/العربة والطفل موجود في الكرسي، يجب التأكد من تأمين الطفل بشكل صحيح بأحزمة الأمان المخصصة. تكون العمليات التي يتم تنفيذها والطفل موجود في الكرسي أكثر صعوبة. يجب توخي أقصى درجات الحيطه عند تركيب و/أو فك الكرسي من الهيكل/العربة، والتحقق من أن الطفل أو ملابس غير عالق.

الاستخدام والتركيب

قد يكون استخدام الكرسي الصحيح وتركيبه السبب في الحياة أو الموت. يجب تركيب الكرسي بإتباع التعليمات المزودة بحذافيرها. قد ينجم عن عدم مراعاة هذا التحذير والتعليمات نتائج وخيمة فيما يخص سلامة طفلكم.

يجب التحقق قبل البدء بعملية التجميع بأن المنتج وجميع مكوناته لا تحمل أي علامات ضرر ناجمة عن النقل؛ أما في حالة وجودها فيجب عدم استخدام المنتج ويجب الاحتفاظ به بعيداً عن متناول الأطفال.

من أجل سلامة طفلكم، وقبل استخدام المنتج، يجب إزالة جميع الأكياس البلاستيكية والمواد المستخدمة في التخفيف والتخلص منها أو الحفاظ عليها بعيدة عن متناول المواليد الجدد أو الأطفال.

يجب عدم استخدام المنتج في حالة عدم تثبيت وضبط جميع مكوناته بالطريقة الصحيحة.

يجب أن يقوم شخص بالغ فقط بأعمال التركيب والفك والضبط؛ يجب التأكد من أن مستخدم المنتج (المربيات، الجدات، إلخ على دراية بكيفية العمل الصحيحة للمنتج.

التحقق من أن كافة أدوات تزليم وتثبيت الكرسي مع الهيكل/القاعدة/العربة) أو العكس (قد تم ضبطها بشكل صحيح قبل وخلال الاستعمال.

في حالة استخدام الكرسي كنظام تنقل، فإن ذلك يقتصر على هياكل أو عربات الأطفال من طراز Inglesina، مع التأكد دائماً من التثبيت الصحيح. في حالة استخدام عربة الأطفال، يجب تركيب الكرسي بحيث يكون متجهاً نحو الأم فقط. كرسي السيارة Huggy Multifix متوافق أيضاً مع القانون EN12790 وبالتالي فإنه يمكن استعماله كرسي هزاز للاستخدام في البيت.

لا يمكن أن يضمن كرسي الأطفال هذا الحماية من الإصابات في كل الحالات، ولكن استخدامه بالشكل السليم يساعد على تخفيفها، بما في ذلك تجنب الوفاة.

يجب قراءة كيفية استخدام المنتج وفهمها بشكل كامل قبل البدء باستخدامه. مراعاة أقصى انتباه للتنبيهات والتحذيرات المبينة بوضوح. الاحتفاظ دائماً بدليل التعليمات مع كرسي الأطفال؛ يوجد في الجزء الخلفي للكرسي جيب مخصص للاحتفاظ بهذا الدليل داخله.

هام: تعتبر كرسي الأطفال المستخدمة في السيارة من طراز Huggy Multifix من وسائل تأمين سلامة الأطفال الموافق عليها بموجب قانون المفوضية الاقتصادية لأوروبا ECE 44/04، والخاص بالأطفال الذين يصل وزنهم إلى 13 كغم (المجموعة +0)؛ وعند استخدامها مفرداً أو مع القاعدة Huggy SHP، فإنها تصنف كوسائل عالمية لتأمين سلامة الأطفال. عند استخدامها مع القاعدة Huggy Isofix فإنها تصنف كوسيلة شبيه عالمية لتأمين سلامة الأطفال - درجة Isofix هـ ISO/R1: CRS). مقاعد طفل باتجاه عكس لاتجاه الحركة).

يجب عدم استخدام الكرسي لأطفال يزيد وزنهم عن 13 كغم أو إذا كان الكتفان يتجاوزان الفتحات العلوية للحزام. كرسي الأطفال المخصص للسيارة من طراز Huggy Multifix مجهز للاستخدام العام في السيارات وهو متوافق مع معظم مقاعد السيارات، ولكن ليس جميعها.

يجب أن يقتصر استخدام كرسي الأطفال المخصصة للسيارة من طراز Huggy Multifix، سواء كانت مفرداً أو مع القاعدة Huggy SHP، على السيارات التي يوجد فيها أحزمة أمان ذات الثلاث نقاط القابلة للسحب، المتوافقة مع قانون المفوضية الاقتصادية لأوروبا/الأمم المتحدة N.16 أو غيره من المعايير المكافئة. يجب الإطلاع على دليل السيارة لمعرفة في أي وضعية يمكن تركيب الكرسي. في حالة عدم التأكد، يجب الاتصال الفوري بالمنتج أو بالبالغ المرخص.

في حالة استخدام كرسي الأطفال من طراز Huggy Multifix مع القاعدة Huggy Isofix، يجب الإطلاع على قائمة السيارات المرخصة لمعرفة أنواع السيارات وكيفية الاستخدام التي ينصح بها. التحقق من موافقة نظام تأمين سلامة الأطفال بالإطلاع على دليل المستخدم والصيانة الخاص بسيارتكم.

خطر السقوط! تحركات الطفل قد تتسبب بانزلاق الكرسي. يجب عدم وضع الكرسي أبداً على أسطح مرتفعة مثل الطاولات، وأسطح العمل والأسرة وغيرها.

خطر الاختناق! قد ينقلب الكرسي على الأسطح اللدنة ويؤدي لاختناق الطفل. يجب عدم وضع الكرسي أبداً على الأسرة أو الأرائك أو غيرها من الأسطح اللدنة. يجب عدم استخدام كرسي السيارة من طراز Huggy Multifix بعد 5 سنوات من تاريخ إنتاجها المثبتة على المنتج؛ فقد تصبح غير مطابقة للقانون بسبب التلف الطبيعي للمواد الناتج بمرور الزمن.

يجب عدم استخدام نظام Huggy Inglesina في الحالات التالية:

- التعرض لحادث، حتى لو كان بسيطاً. فقد تكون قد حدثت أضراراً غير مرئية. يجب تبديل النظام الخاص بالسيارة بنظام جديد من أجل الحفاظ على مستوى الأمان.

- وجود ضرر، مخالف لتعليمات الاستخدام أو بعض المكونات. يجب الاتصال الفوري مع البائع المرخص أو القسم الفني لمساعدة عملاء Inglesina.

مستعمل. قد يكون تعرض لأضرار في الهيكل تكون خطورتها كبيرة جداً، التحقق من تركيب كافة مكونات نظام السيارة طراز Huggy Inglesina بشكل صحيح قبل كل رحلة و/أو في كل مرة تخضع فيها السيارة لفحص دوري أو صيانة أو تنظيف. قد يعيب آخرون بنظام Huggy Inglesina و/أو يقوموا بفكه ولم تتم إعادته إلى وضعه الصحيح وفق ما هو وارد في التعليمات. تجنب إقحام الأصابع داخل آليات عمل المنتج.

● YES ● NO ● NOT RECOMMENDED

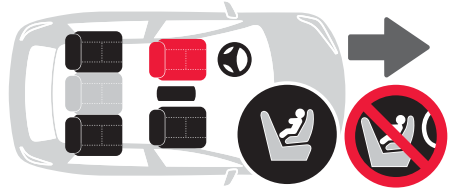

عدم استخدام الكرسي في أوضاع أو استعمالات غير تلك المبينة في دليل التعليمات.



انتباه! يتم تركيب نظام السيارة Huggy Inglesina باتجاه عكسي لاتجاه الحركة فقط. عدم التركيب مطلقاً على مقاعد تتجه باتجاه معاكس أو متعارض مع اتجاه حركة السيارة الطبيعي.

خطر! لا يُسمح باستخدام نظام السيارة Huggy Inglesina على مقاعد مجهزة بوسائل هوائية!

التأكد من ضبط الكرسي القابلة للإمالة على وضعية عمودية حسب ما هو مبين في دليل مصنع السيارة.

تجنّب ترك أشياء أو متاع متحرّك في السيارة والتأكد من مراقبتها بدقة دائماً. في حالة وقوع حادث، فإن تركها حرة التحرك قد يؤدي لحصول إصابات.

عند استعمال كرسي السيارة Huggy Multifix مع القاعدة Huggy SHP أو القاعدة Huggy Isofix، يجب قراءة التعليمات المعنية بانتباه قبل البدء بعملية التركيب.

عند استخدام كرسي الأطفال المخصصة للسيارة من طراز Huggy SHP و Multifix بمفردها أو مع القاعدة Huggy SHP، يجب عدم تثبيت الكرسي و/أو القاعدة بالسيارة باستخدام ممرات أحزمة مختلفة عن تلك المبينة في هذه التعليمات. نقاط تمرير/ربط حزام الأمان مبينة بتعليمات مرادفة لها باللون الأزرق.

يجب التأكد من أن جميع أحزمة الأمان التي تؤمن الكرسي مع مقعد السيارة مربوطة ومشدودة دائماً. التأكد بشكل دوري من إحكام ربط حزام كرسي الطفل.

أثناء القيادة، يجب أن يستخدم جميع ركاب السيارة أحزمة الأمان، وذلك بموجب القوانين السارية في بلد الاستخدام. في حالة وقوع حادث، وعلى الرغم من الاستخدام الصحيح للكرسي، فقد يكون الكرسي السبب عن غير قصد في حدوث إصابات للطفل.

يجب عدم رفع الطفل من الكرسي مطلقاً عندما تكون السيارة في حالة حركة؛ وعند الضرورة، يجب التوقف بأسرع وقت في مكان آمن.

التأكد من أن يكون المحور الطولي للكرسي الطفل دائماً موازياً لاتجاه الحركة. التأكد من أن أحزمة الأمان مع الإيزيم ليست ملتوية وغير محصورة بين أبواب السيارة وبين الأجزاء المتحركة للمقاعد.

التزام أسلوب حكيم وملاتم في القيادة: الكرسي هو وسيلة تأمين سلامة فعالة، ولكنه لا يكفي لوحده لتجنب الإصابات البليغة في حالة المطبات العنيفة. يجب التذكّر دائماً أنه حتى في حالة السرعة القليلة، قد تكون الحوادث خطيرة للغاية على جميع ركاب السيارة.

الاحتفاظ دائماً بالكرسي مربوطاً مع المقعد حتى عندما يكون شاغراً من الطفل. يُنصح بأن يستخدم الركاب الأقل وزناً المقاعد الخلفية والركاب الأكثر وزناً المقاعد الأمامية.

يمكن أن يسخن داخل السيارة بشدة عند التعرّض لأشعة الشمس المباشرة. لذلك فإنه يفضل تغطية الكرسي، في حالة عدم استعماله، بقطعة قماش لتجنّب ارتفاع حرارة مكوناته بدرجة كبيرة.

يُنصح في حالة الرحلات الطويلة التوقف المتكرر بسبب شعور الطفل بالتعب بسهولة.

استخدام كرسي السيارة HUGGY MULTIFIX على هياكل وعربات الأطفال INGLESINA

للاستخدام فقط مع هياكل وعربات الأطفال Inglesina المجهزة والمُعَدّة خصيصاً بنظام التثبيت Easy Clip. في حالة عدم التأكد، يمكن زيارة الموقع الإلكتروني inglesina.com أو الاتصال بالبنّاع المرخص أو القسم الفني لمساعدة عملاء Inglesina.

يجب قراءة التعليمات الخاصة باستعمال الهيكل/عربة الأطفال بانتباه عند الربط مع سرير/ مقعد/ مقعد السيارة.

يجب تجنّب تقريب المنتج بشكل قطعي من الأدراج أو العتبات. للاستخدام فقط على أسطح مستوية ومستقرة وجافة.

عدم ترك الكرسي / عربة الطفل على سطح مائل عند وجود الطفل فيها، حتى لو كانت الفرامل مشدودة. تكون قوة الفرامل محدودة في حالات الميل الكبيرة. عدم الصعود أو الهبوط على أدراج أو سلام كهربائية عندما يكون الطفل في كرسي السيارة/ العربة/ السرير.

عدم القيام أو تنفيذ عمليات فتح أو إغلاق أو فك للمنتج عندما يكون الطفل موجوداً فيه.

توحيّ الحذر الشديد في كل الأحوال عند القيام بهذه العمليات والطفل في الجوار.

عدم ترك الطفل في العربة/ كرسي السيارة/ السرير عند السفر بوسائل نقل أخرى.

استخدام HUGGY MULTIFIX على شكل كرسي للاستخدام في المنزل

انتباه! هذا الكرسي ليس مجهزاً لغرض النوم لفترات طويلة.

انتباه! هذا الكرسي المائل ليس بديلاً عن المهد أو السرير. عندما يحتاج طفلكم

لننوم فمن المناسب أكثر استخدام المهد أو السرير.
انتباه! عدم الاستخدام عندما يكون الطفل قادراً على الجلوس مفردة.

الضمان التقليدي (الإضافي) للشركة المصنعة

يجب عدم استخدام قطع غيار أو لوازم إذا لم تكن من عند أو لم توافق عليها Inglesina Baby.

أي أضرار ناجمة عن استخدام لوازم لم يتم الحصول عليها أو لم توافق عليها Inglesina Baby، مثل الكراسي، خطأفات الحقائب، مظلات الحماية من الأمطار، منصات العربات وغيرها، فلن تغطيها شروط الضمان الخاصة بنا. يجب عدم القيام بأي تعديل أو تدخل أبداً على المكونات الميكانيكية الخاصة بكرسي السيارة Huggy Multifix؛ فقد يؤدي ذلك إلى عدم القدرة على ضمان تتيته بشكل آمن.

أي تعديل يجري على المنتجات يؤدي إلى رفع المسؤولية عن Inglesina Baby. يجب عدم إزالة الملصقات الإرشادية؛ قد يؤدي ذلك لأن يصبح المنتج غير مطابق للقانون.

يجب تفقد أدوات السلامة بانتظام للتأكد من عمل المنتج بشكل صحيح مع مرور الزمن. إذا ما ظهرت هنالك مشاكل و/أو أمر غير طبيعي من أي نوع كان، فيجب التوقف عن استخدام المنتج. والاتصال الفوري مع البائع المرخص أو القسم الفني لمساعدة عملاء Inglesina.

تخلي شركة Inglesina Baby S.p.A. نفسها من أي مسؤولية عن الأضرار التي تقع على أشياء أو أشخاص ناجمة عن استخدام غير ملائم/غير صحيح للمنتج. تحتفظ شركة Inglesina Baby S.p.A. بحقها في إجراء التطوير و/أو التعديل التقني أو الجمالي على منتجاتها لغرض تحسينها دون الإعلام المسبق بها. عدم استخدام الكرسي بدون الغطاء القماشي؛ لا يمكن استبدال هذا الغطاء بأخر غير موافق عليه من المصنّع حيث أنه يشكل جزء أساسي من الكرسي نفسه. مراعاة الانتباه سلامة الطفل عند التعامل مع الأجزاء المتحركة للمنتج.

نصائح لصيانة المنتج وتنظيفه

يجب عدم التعامل بشدة مع أليات أو أجزاء الحركة مطلقاً؛ في حالة عدم التأكد،

يمكن الإطلاع على التعليمات أولاً.

يجب الحفاظ على المنتج في مكان جاف.

يجب حماية المنتج من العوامل الجوية والماء والمطر والثلج؛ وكذلك، فإن تعرض المنتج الطويل لأشعة الشمس قد يؤدي لتغير ألوان العديد من المواد.

تُنظف الأجزاء البلاستيكية والمعدنية بقطعة قماش رطبة أو مادة تنظيف خفيفة؛ يجب عدم استخدام المذيبات أو الأمونيا أو البنزين.

يجب تنظيف الأجزاء المعدنية بعناية بعد ملامستها الماء، وذلك لمنع تعرضها للصدأ.

ننصح بغسل الغطاء بشكل منفصل عن المواد الأخرى.

تنظيف القطع القماشية بفرشاة ملابس ناعمة بشكل دوري.

التقيّد بتعليمات غسيل القماش المصنوع منه الغطاء المثبتة على ملصق خاص.

أغسل يدويا في ماء بارد



عدم استخدام مادة تبييض



عدم استخدام التحفيف الآلي



التجفيف عن طريق النشر بالظل



لا تُكوى



عدم استخدام أسلوب التنظيف الجاف



لا تستخدم نظام الطرد المركزي



تجفيف بطانة القماش جيداً قبل استخدامها أو تخزينها.

لتجنّب إمكانية تشكّل العفن، يُنصح بتهوية المهد بشكل دوري. وعلى وجه التحديد، فصل بطانة الغطاء القماشي عن الهيكل وتغيير قطعة قماش جافة على القاع.

انتباه! لا تُغسل أحزمة الأمان على الإطلاق، ولكن تنظف فقط باستخدام قطعة قماش ومادة تنظيف خفيفة.

تعليمات

قاعدة HUGGY ISOFIX

شكل 3.

- 11 مؤشر أحمر/أخضر لثبيت القاعدة مع مقعد السيارة
- 12 وصلات Isofix
- 13 ذراع التحرير

ضبط المقبض

شكل 4. لضبط مقبض الكرسي (H1)، يتم الضغط بشكل متزامن على الزرين (H2) وتدويره بالاتجاه المرغوب. التأكد أن الزرين (H2) يخرجان بالكامل، عند إرجاع المقبض لموضعه.

شكل 5. يمكن ضبط مقبض الكرسي في 4 مواضع مختلفة:

- أ) نقل
- ب) متوسط
- ج) استقرار
- د) آلي

كرسي السيارة HUGGY MULTIFIX

شكل 1.

- H1 المقبض
- H2 أزرار ضبط المقبض
- H3 الزر الأحمر يفك الحزام
- H4 وسادة تخفيف
- H5 قلنسوة واقية من الشمس
- H6 مجرى الأحزمة الخلفي
- H7 ذراع فك خلفي

قاعدة HUGGY SHP

شكل 2.

للحصول على الوضع "آلي"، يتم تدوير المقبض نحو الموضوع الأكثر تقدماً.

(I) الجانبية.

شكل 19 ربط حزام الأمان الخاص بالسيارة بشكل صحيح.
شكل 20 تمرير الجزء القطري (L) من حزام الأمان الخاص بالسيارة عبر المجرى الخلفي (H6).
انتباه: التأكد من أن تكون الأحزمة مشدودة جيداً وغير ملتوية. فقط في هذا الوضع يمكن الحصول على التثبيت المثالي لنظام السيارة Huggy Inglesina.

التركيب في سيارة مع قاعدة

التأكد من عدم وجود مواد على مقعد السيارة قد تمنع الاستناد الصحيح للقاعدة على المقعد.
التأكد من وجود ظهر الكرسي في وضع عمودي وان المقعد الذي سيتم تركيب القاعدة عليه ليس مجهزاً بوسادة هوائية أمامية.

BASE HUGGY SHP

يتم تركيب قاعدة Huggy SHP في السيارة بالاستعانة بالدليل المخصص لذلك.
شكل 21 يتم تركيب كرسي السيارة من نوع Huggy Multifix على قاعدة Huggy SHP بشكل حصري باتجاه معاكس لاتجاه الحركة، والتأكد من التثبيت عند سماع صوت "تيك" من كلا الجانبين.
انتباه: يجب التأكد من تركيب الكرسي بشكل صحيح من كلا الجانبين.
شكل 22 إدارة مقبض الكرسي (H1) لأبعد حد باتجاه الأمام. التأكد أن الزرين (H2) يخرجان بالكامل، عند إرجاع المقبض لموضعه.
شكل 23 تمرير الجزء القطري (L) من حزام الأمان الخاص بالسيارة عبر المجرى الخلفي (H6).
انتباه: التأكد من أن تكون الأحزمة مشدودة جيداً وغير ملتوية. فقط في هذا الوضع يمكن الحصول على التثبيت المثالي لنظام السيارة Huggy Inglesina.

إزالة القاعدة HUGGY SHP

شكل 24 إدارة مقبض الكرسي (H1) باتجاه عمودي. بعد إزالة الجزء القطري من حزام الأمان من المجرى الخلفي (H6)، يتم تحريك ذراع الكرسي (H7) بتم مسكه من المقبض ورفعها بنفس الوقت من القاعدة Huggy SHP.

قاعدة HUGGY ISOFIX

يتم تركيب قاعدة Huggy Isofix في السيارة بالاستعانة بالدليل المخصص لذلك.
شكل 25 تركيب كرسي الطفل المخصص للسيارة Huggy Multifix على قاعدة Huggy Isofix، والتأكد من الربط بسماع صوت "تيك" صادر عن كل جانب من الجانبين.
شكل 26 يحصل التثبيت الصحيح لقاعدة Huggy Multifix عندما يتحول لون المؤشرات المعنية (I1) من الأحمر إلى الأخضر. يجب التأكد من ربط الكرسي بشكل صحيح وذلك بمحاولة رفعه.
انتباه: إذا لم تكن وصلات Isofix الخاصة بالقاعدة (I2) مربوطة حسب الأصول، فلن يسمح نظام Huggy Inglesina الخاص بالسيارة بالتركيب الصحيح لكرسي السيارة Huggy Multifix على القاعدة، لذلك يجب عدم الإصرار على ربطه.
شكل 27 بعد إتمام ربط كرسي Huggy Multifix على قاعدة يجري الضغط المتزامن على الزرين (H2) ونم تدوير يد الكرسي إلى الوضعية الأكثر تقدماً.
التأكد أن الزرين (H2) يخرجان بالكامل، عند إرجاع اليد لموضعه.
شكل 28 تحريك ذراع التحرير (I3) لفتح قطعة القبط الأولى الخاصة بقاعدة السيارة. دفع القاعدة بحيث يكون الكرسي مستند على مقعد السيارة بشكل كامل.
شكل 29 التحقق مرة أخرى من أن نظام السيارة Huggy Inglesina

ضبط أحزمة الأمان

شكل 6 يتم إرخاء أحزمة الأمان بالضغط على المنظم (A) وسحبها بالتزامن لداخل الكرسي. وضع الطفل في الكرسي مع مراعاة أن يكون الظهر والساقين على تلامس كامل مع المقعد.
شكل 7 التأكد من إدخال أحزمة الأمان في الفتحات على ارتفاع الكتفين (B) أو فوقهما مباشرة.
شكل 8 إذا لم يكن الوضع صحيحاً، يتم تمرير الأحزمة من خلف الكرسي وإعادة إدخالها في الزوج الثاني من الفتحات؛ يجب دائماً استخدام الفتحات التي تقع على نفس الارتفاع.
شكل 9 يتم إجراء تراكب للطرفين (C) وإدخالهما في الإبزيم (D) حتى يتم سماع صوت "تيك" الدال على الإقفال. التأكد من الإغلاق الصحيح بسحب أطراف الأحزمة.
شكل 10 جعل الأحزمة ملتصقة بجسم الطفل، وذلك بسحب أطرافها على المنظم (A). يجب أن لا يكون هناك متسع لتمرير إصبع بين الأحزمة وبين جسم الطفل. لتفنيها، أنظر الشكل 6.
شكل 11 لتحرير الأحزمة، يتم الضغط على الزر الأحمر (H3).

استخدام وسادة التخفيف

شكل 12 يحتوي الكرسي على وسادة تخفيف (H4) للاستخدام مع الأطفال حتى سن 3 شهور تقريباً. يجب التأكد عند استخدام وسادة التخفيف من وضع الأحزمة في الفتحات الأكثر انخفاضاً للظهر.

استخدام القننسة الواقية من الشمس

شكل 13 يحتوي الكرسي على قننسة واقية من الشمس قابلة للتعديل (H5). لربطها، يتم إدخال الطرف (E) في الفتحة المقابلة (F) وجعل ظهرها المصنوع من القماش ملتصق مع ظهر الكرسي. لتعديلها، يكفي تحريكها إلى الوضعية المرغوبة.
إزالة القننسة الواقية من الشمس (H5)، يتم سحبها بحزم من مكانها.
انتباه: يجب عدم استخدام القننسة الواقية من الشمس لرفع الكرسي؛ خطر الانفكاك.

العناية والصيانة

يُنصح بإزالة الغطاء بشكل دوري لصيانتته بشكل صحيح.
شكل 14 وضع المقبض (H1) في أقصى وضعية للخلف؛ خلع الغطاء عن الهيكل من خلال تحرير الخطافات العلوية (G) والسفلية (H) من أماكنها.
شكل 15 إزالة الأحزمة الواقية.
شكل 16 إزالة الأحزمة من الفتحات المقابلة وإزالة كامل الغطاء الداخلي.

التركيب في سيارة بدون قاعدة

التأكد من عدم وجود مواد على مقعد السيارة قد تمنع الاستناد الصحيح للكرسي Huggy Multifix على المقعد.
التأكد من وجود ظهر الكرسي في وضع عمودي وان المقعد الذي سيتم تركيب الكرسي عليه ليس مجهزاً بوسادة هوائية أمامية.
يتم تركيب نظام السيارة Inglesina بشكل حصري باتجاه عكسي لاتجاه الحركة.
شكل 17 إدارة المقبض (H1) لأبعد حد باتجاه الأمام. التأكد أن الزرين (H2) يخرجان بالكامل، عند إرجاع المقبض لموضعه.
شكل 18 تمرير الجزء الأدنى (K) من حزام الأمان الخاص بالسيارة عبر المقاعد

إزالة القاعدة HUGGY ISOFIX

شكل. 30. يتم إدارة مقبض الكرسي باتجاه عمودي وتحريك الذراع الخلفي (H7)، ويتم مسكه من المقبض ورفعته من قاعدة Huggy Isofix.

الاستخدام مع هياكل EASY CLIP INGLESINA

شكل. 31. (COMFORT/OTUTTO/DOMINO) هياكل).

للإستخدام الصحيح للمنتج Easy Clip Inglesina، يمكن الاستعانة بالدليل المخصص.

شكل. 32. يجب فتح الهيكل بشكل صحيح بإتباع التعليمات الخاصة بذلك. يتم مسك كرسي السيارة Huggy Multifix من المقبض، ووضعه على الهيكل المخصص للمحور المركزي، والتأكد دائماً من أن وضعية الفرامل صحيحة ومن عدم وجود السرير أو كرسي الدفع. يتم دفع الكرسي نحو الأسفل، والتأكد من التثبيت عند سماع صوت "تيك" من كلا الجانبين.

انتباه: يجب التأكد دائماً من ربط الكرسي بشكل صحيح قبل الاستعمال.

شكل. 33. لإزالة الكرسي، يتم تحريك الذراع الخلفي (H7) ويتم مسكه من المقبض ورفعته في نفس الوقت.

الاستخدام مع عربات الأطفال EASY CLIP INGLESINA

شكل. 34. (ZIPPY SRIPTASE/FREE - AVIO) عربات الأطفال).

للإستخدام الصحيح لعربات الأطفال Easy Clip Inglesina، يمكن الاستعانة بالدليل المخصص لكل منها.

في الطراز الذي يحتوي على مقعد قابل للإزالة، يمكن ربط الكرسي مباشرة على الهيكل، وذلك بعد إزالة الظهر بشكل صحيح.

Zippy ST/Free: يجب إزالة قوائم التثبيت والدعم و/أو غطاء المساند، إذا كانت موجودة، وذلك بإتباع التعليمات المعنية.

Avio: يجب ربط قطع التهيئة المخصصة بإتباع التعليمات المعنية.

شكل. 35. التأكد من أن الفرامل قد تم تفعيلها بشكل صحيح. يتم مسك كرسي السيارة Huggy Multifix من المقبض، ثم تثبيته على عربة الأطفال من خلال المحور المركزي المخصص. يتم دفع الكرسي نحو الأسفل، والتأكد من التثبيت عند سماع صوت "تيك" من كلا الجانبين.

انتباه: يجب التأكد دائماً من ربط الكرسي بشكل صحيح قبل الاستعمال. يجب تثبيت الكرسي بحيث يكون دائماً متجهاً نحو الأم.

شكل. 36. لإزالة الكرسي، يتم تحريك الذراع الخلفي (H7) ويتم مسكه من المقبض ورفعته في نفس الوقت.



IT **REGISTRA IL TUO PRODOTTO**

Fallo oggi stesso, **per la sicurezza del tuo bambino.**

È un'operazione semplice e veloce, è sufficiente connettersi al sito inglesina.com per portarla a termine.

Registrare il prodotto è **IMPORTANTE** perchè ci darà la possibilità di contattarti per notizie rilevanti circa la sicurezza e la funzionalità del tuo prodotto.

EN **REGISTER YOUR PRODUCT**

Do it now, **for your baby's safety.**

It is an easy and fast operation, just visit the website inglesina.com to do it.

To register the product is **IMPORTANT** because it provides us with the possibility to contact you for important information about safety and functionality of your product.



Inglesina

L'Inglesina Baby S.p.A.

Via Lago Maggiore, 22/26 - 36077 Altavilla Vicentina - Vicenza - Italy

Tel. +39 0444 392 200 - Fax +39 0444 392 250

inglesina.com - info@inglesina.com