

Inglesina

CARTESIO i-SIZE

CHILD CAR SEAT

MANUEL D'INSTRUCTIONS **FR**

INSTRUCTION MANUAL **EN**

BEDIENUNGSANLEITUNG **DE**

INSTRUCTIEHANDLEIDING **NL**

MANUALE ISTRUZIONI **IT**

MANUAL DE INSTRUCCIONES **ES**

MANUAL DE INSTRUÇÕES **PT**

**IMPORTANT - READ THESE
INSTRUCTIONS CAREFULLY
BEFORE USE AND KEEP FOR
FUTURE REFERENCE.**

FR

Vous venez d'acquérir un siège auto i-Size et nous vous en remercions. Si vous désirez obtenir une aide concernant ce produit ou si vous désirez changer un accessoire, vous pouvez vous adresser à notre **service consommateurs**.

NOTE :

Ceci est un dispositif amélioré de retenue pour enfants de type siège rehausseur i-Size. Il est homologué conformément au Règlement n°129/03, pour être utilisé principalement aux places assises compatibles i-Size, comme indiqué par le constructeur dans le manuel d'utilisation du véhicule.

En cas de doute, consulter le fabricant ou le revendeur du dispositif amélioré de retenue pour enfants.

INFORMATIONS SUR LE PRODUIT

Catégorie du siège auto : rehausseur i-Size de 100 - 150 cm.

Il se peut que le siège rehausseur ne soit pas adapté à tous les véhicules pour une utilisation entre 135 et 150 cm.

Position du siège auto : face à la route.

Le siège-auto Cartesio peut être utilisé sur tous les sièges des véhicules homologués i-Size (vérifiez la notice d'utilisation du véhicule) et sur les sièges des véhicules indiqués dans la « Liste de compatibilité des véhicules » fournie avec le siège-auto. Le système ISOFIX vous permet de fixer le siège auto au véhicule, augmentant ainsi la sécurité de votre enfant. L'enfant doit toujours être sécurisé avec la ceinture de sécurité trois points du véhicule.

Si le siège ne peut pas être utilisé avec les points d'ancrage ISOFIX dans le siège du véhicule, les connecteurs ISOFIX peuvent être rangés à l'intérieur du siège et le siège peut être utilisé alors uniquement avec la ceinture 3 points du véhicule.

AVERTISSEMENT

LISEZ CES INSTRUCTIONS AVEC ATTENTION AVANT UTILISATION ET CONSERVEZ CE GUIDE POUR LES FUTURS BESOINS DE RÉFÉRENCE. Lisez ces instructions avec attention, si vous ne respectez pas ces instructions, la sécurité de votre enfant pourrait être affectée. Nous vous recommandons de toujours utiliser votre Cartesio avec ses

connecteurs ISOFIX si votre véhicule en est équipé.

FR

- Les éléments rigides et les pièces en matière plastique du dispositif de retenue pour enfants doivent être situés et installés de telle manière qu'ils ne puissent pas, dans les conditions normales d'utilisation du véhicule, se coincer sous un siège mobile ou dans la porte du véhicule.
- Le siège-auto doit toujours être fixé dans le véhicule même lorsqu'il n'est pas utilisé avec un enfant pour des raisons de sécurité, en cas de freinage brusque par exemple.
- Maintenir tendues toutes les sangles servant à attacher le dispositif de retenue au véhicule et régler les sangles qui servent à retenir l'enfant. De plus les sangles ne doivent pas être vrillées.
- Veillez à ce que les sangles sous-abdominales soient portées aussi bas que possible, pour bien maintenir le bassin.
- Remplacer le dispositif lorsqu'il a été soumis à des efforts violents dans un accident.
- Il est dangereux de modifier ou de compléter le dispositif en quoi que ce soit sans l'agrément de l'autorité compétente, ou à ne pas suivre scrupuleusement les instructions concernant l'installation fournies par le fabricant du dispositif de retenue pour enfants.
- Maintenir le siège à l'abri du rayonnement solaire, pour éviter que l'enfant ne puisse se brûler.
- Ne pas laisser un enfant sans surveillance dans un dispositif de retenue pour enfants.
- Veillez à ce que les bagages et autres objets susceptibles de causer des blessures à l'occupant du siège en cas de choc soient solidement arrimés.
- Ne pas utiliser le dispositif de retenue pour enfants sans la housse.
- Ne pas remplacer la housse du siège par une autre housse que celle recommandée par le constructeur, car elle intervient directement dans le comportement du dispositif de retenue.
- Ne pas utiliser de points de contact porteurs autres que ceux décrits dans les instructions et marqués sur le système de retenue.
- Toujours privilégier les places assises arrières même lorsque le code de la route autorise une installation à l'avant.
- Veiller à ne pas installer l'enfant avec des vêtements trop volumineux en hiver.
- Si vous avez un doute concernant l'installation et la bonne utilisation de votre siège veuillez contacter le fabricant du dispositif de retenue pour enfants.
- Vérifiez que les parties rigides ou en plastique du siège auto soient installées de manière à ne pas être bloquées par un siège amovible ou par une porte du véhicule, lors de l'usage quotidien du véhicule.

EN

We would like to thank you for choosing the i-Size car seat. If you would like help with this product or need to change an accessory, please get in touch with your our **consumer department**.

NOTE:

This is a i-Size booster seat enhanced child restraint system. It is approved according to Regulation No. 129/03, for use primarily in i-Size seating positions as indicated by vehicle manufacturers in the vehicle user's manual.

If in doubt, consult either the enhanced child restraint system manufacturer or the retailer.

PRODUCT INFORMATION

Category of your car seat: i-Size booster seat from 100 - 150 cm.

The booster may not fit to all vehicles for the usage from 135 to 150 cm.

Position of your car seat: forward facing.

The Cartesio can be used on all i-Size approved vehicle seats (check the vehicle's instruction manual) and on seats of vehicles included in the "Vehicle compatibility list" given with the child car seat. Using the ISOFIX system, you can fix the car seat to the vehicle, thereby increasing your child's safety. The child still needs to be secured with the three-point belt of your vehicle.

If the seat cannot be used in combination with ISOFIX anchorage points in the vehicle seat, the ISOFIX connectors can be stowed inside the seat and the seat can be used in combination with the 3-point belt only.

WARNING

READ THESE INSTRUCTIONS CAREFULLY BEFORE USE AND KEEP THIS GUIDE IN CASE YOU NEED TO REFER TO IT IN THE FUTURE. Failure to follow these instructions may affect your child's safety. We recommend you to always use your Cartesio with the ISOFIX connectors when your vehicle is equipped with it.

- Rigid elements and plastic parts of the child restraint device must be positioned and installed so that they do not, under normal vehicle usage conditions, become jammed under a moveable seat or in the vehicle door.

- The restraint system should be fixed in the vehicle when not in use with a child, for safety in the event of heavy braking.
- Keep all straps used to attach the restraint system to the vehicle taut, and adjust the straps used to restrain the child. It is also important that the the straps are not twisted.
- Ensure that the belt is positioned as low as possible, to support your child's pelvis.
- Replace the device when it has been subjected to violent stresses in an accident.
- It is dangerous to modify or add to the device in any way without approval of the competent authority. It is also imperative to follow meticulously the instructions provided by the manufacturer concerning installation of the child restraint device.
- Keep the seat sheltered from sunlight, so that the child cannot get burned.
- Do not leave children unsupervised while in a child restraint device.
- Make sure that luggage and other objects likely to cause injuries to the occupant of the seat if impact occurs are firmly secured.
- Do not use the child restraint device without the seat cover.
- Do not replace the seat cover with a cover other than the one recommended by the manufacturer, as it directly influences the behaviour of the restraint device.
- Do not use load-bearing contact points other than those described in the instructions and marked on the restraint system.
- Always give preference to rear seats, even if the highway code allows installation at the front.
- In winter take care not to secure the child in with clothes that are too bulky.
- If you are in any doubt about installation and proper use of your seat, please contact the manufacturer of the child restraint device.
- Check that rigid items and plastic parts of the child car seat are located and installed so that they are not liable, during everyday use of the vehicle, to become trapped by a movable seat or in a door of the vehicle.

DE

Vielen Dank, dass Sie unseren i-Size-Kindersitz gekauft haben. Sollten Sie Hilfe zu diesem Produkt benötigen oder ein Zubehörteil austauschen wollen, wenden Sie sich bitte an unseren **Kundendienst**.

HINWEIS:

Dies ist ein erweitertes i-Size Kinderrückhaltesystem mit einer Sitzerrhöhung für das erweiterte i-Size Kinderrückhaltesystem. Es ist gemäß der Verordnung Nr. 129/03 für die Verwendung in i-Size-kompatiblen Fahrzeugsitzpositionen zugelassen, wie von den Fahrzeugherstellern in der Fahrzeugbetriebsanleitung angegeben.

Wenden Sie sich im Zweifelsfall entweder an den Hersteller des Kinderrückhaltesystems oder an den Händler.

PRODUKTINFORMATIONEN

Kategorie Ihres Kindersitzes: i-Size Sitzerrhöhung von 100 - 150 cm.

Die Kindersitzerrhöhung passt möglicherweise nicht in alle Fahrzeuge für die Nutzung von 135 bis 150 cm.

Position Ihres Autositzes: in Fahrtrichtung.

Der Kinderautositz kann auf allen i-Size zugelassenen Fahrzeugsitzen verwendet werden (in der Bedienungsanleitung des Fahrzeugs nachsehen) und auf den Sitzen der Autos aus der mit dem Autokindersitz mitgelieferten "Fahrzeugtypenliste". Mit dem ISOFIX System können Sie den Kindersitz mit dem Fahrzeug verbinden und so die Sicherheit Ihres Kindes erhöhen. Ihr Kind muss weiterhin mit dem 3-Punkt-Gurt Ihres Fahrzeuges angeschnallt werden. Falls der Sitz nicht in Kombination mit den ISOFIX Befestigungspunkten in Ihrem Fahrzeug genutzt wird, können die ISOFIX Befestigungsarme in der Basis verstaubt werden, sodass der Sitz ausschließlich in Kombination mit dem Dreipunkt-Fahrzeuggurt genutzt wird.

WARNUNG

LESEN SIE DIESE ANWEISUNGEN VOR DER BENUTZUNG GENAU DURCH UND HEBEN SIE DIESE GEBRAUCHS-ANWEISUNG AUF, FALLS SIE SIE IN ZUKUNFT BENÖTIGEN. Wenn Sie diese Anweisungen nicht befolgen, kann dies Auswirkungen auf die Sicherheit Ihres Kindes haben. Wir empfehlen Ihnen, Ihren Cartesio grundsätzlich mit den ISOFIX-Rastarmen einzusetzen, wenn Ihr Fahrzeug damit ausgestattet ist.

- Die starren Komponenten und Kunststoffteile des Kinderrückhaltesystems müssen so positioniert und installiert werden, dass sie sich bei normalem Gebrauch nicht unter einem verstellbaren Sitz oder in der Tür des Fahrzeugs verkleben können.
- Der Kindersitz sollte auch dann fixiert werden, wenn er nicht zusammen mit einem Kind verwendet wird, um die Sicherheit im Falle eines starken Bremsmanövers zu gewährleisten.
- Achten Sie darauf, dass alle Gurte zur Befestigung des Rückhaltesystems im Fahrzeug straff sind, und stellen Sie die Gurte zum Anschnallen des Kindes ein. Zudem ist darauf zu achten, dass die Gurte nicht verdreht sind.
- Achten Sie darauf, dass die Beckengurte so niedrig wie möglich sitzen, um das Becken perfekt zu unterstützen.
- Tauschen Sie das System nach einem Verkehrsunfall mit starken Belastungen aus.
- Jegliche Änderungen oder Ergänzungen des Systems ohne eine Genehmigung der zuständigen Behörde stellen eine Gefahr dar. Zudem müssen die Herstellerangaben zur Installation des Kinderrückhaltesystems genau eingehalten werden.
- Schützen Sie den Sitz vor direkter Sonneneinstrahlung, um zu verhindern, dass sich Ihr Kind einen Sonnenbrand zuzieht.
- Lassen Sie Kinder niemals unbeaufsichtigt, während sie in einem Rückhaltesystem angeschnallt sind.
- Vergewissern Sie sich, dass sämtliche Gepäckstücke und andere Gegenstände, die in Gefahrensituationen eine Verletzungsfahrer für die Insassen darstellen, ordnungsgemäß gesichert sind.
- Verwenden Sie das Kinderrückhaltesystem niemals ohne den zugehörigen Sitzbezug.
- Ersetzen Sie den Sitzbezug nur durch vom Hersteller empfohlene Modelle, da er das Verhalten des Rückhaltesystems direkt beeinflusst.
- Verwenden Sie bei der Installation ausschließlich die in der Anleitung beschriebenen und auf dem Rückhaltesystem markierten festen Kontaktpunkte.
- Installieren Sie das System vorzugsweise auf dem Rücksitz, selbst wenn laut Straßenverkehrsordnung auch eine Installation auf dem Beifahrersitz zulässig ist.
- Schnallen Sie das Kind im Winter nicht mit zu dicken Kleidungsstücken an.
- Wenden Sie sich im Falle von Unklarheiten über die Installation und die korrekte Verwendung Ihres Sitzes an den Hersteller des Kinderrückhaltesystems.
- Immer darauf achten, dass die starren Teile und die Kunststoffteile des Autokindersitzes korrekt positioniert und installiert sind, sodass keine Interferenzen mit beweglichen Fahrzeugsitzen oder Autotüren während des normalen Alltags Einsatzes entstehen.

NL

U hebt zojuist een i-Size autostoeltje aangeschaft en wij danken u hartelijk hiervoor. Indien u voor dit product assistentie nodig heeft of als u een accessoire wenst te vervangen, kunt u zich richten tot onze **klantenservice**.

LET OP:

Dit is een geavanceerd kinderbevestigings-systeem type i-Size–zitverhoger. Het is goed-gekeurd op grond van reglement nr. 129/03 voor gebruik in voertuigen voorzien van i-Size-compatibele zitplaatsen zoals aangegeven door voertuigproducenten in de gebruikershandleiding bij hun voertuigen.

Raadpleeg in geval van twijfels de producent van het kinderbevestigingssysteem of de verkoper.

PRODUCTINFORMATIE

Categorie autostoeltje: i-Size verhoger van 100 - 150 cm.

Het kinderstoeltje past wellicht niet op alle voertuigen voor het gebruik van 135 tot 150 cm.

Positie van uw autostoel: voorwaarts gericht.

Het autostoeltje kan gebruikt worden op alle i-Size-goedgekeurde autozittingen (controleer de gebruiksaanwijzingen van het voertuig) en op de zetels van de auto's die behoren tot de "Compatibiliteitslijst voertuigen" die bij het autostoeltje geleverd worden. De veiligheid van uw kind neemt toe dankzij het ISOFIX systeem waarmee u het autostoeltje kunt bevestigen in het voertuig. Uw kind moet nog wel met de driepuntsgordel van uw voertuig worden vastgemaakt.

Als er geen ISOFIX ankerpunten in de autozitting aanwezig zijn, dan kan het zitje gebruikt worden in combinatie met alleen de 3-punt autogordel.

WAARSCHUWING

LEES DEZE INSTRUCTIES ZORGVULDIG DOOR EN BEWAAR DEZE GIDS ALS REFERENTIE VOOR DE TOEKOMST.

Als u deze instructies niet volgt, kan dat de veiligheid van uw kind in gevaar brengen. We raden aan uw Cartesio steeds te gebruiken met de ISOFIX-aansluitingen wanneer uw voertuig hiermee uitgerust is.

- Stijve elementen en plastic onderdelen van het kinderzitje moeten zo worden opgesteld en geïnstalleerd dat ze in normale gebruiksomstandigheden van het voertuig niet onder een beweegbare stoel of in de deur van het voertuig klem kunnen komen te zitten.
- Het autostoeltje moet voor uw veiligheid ook in het voertuig worden vastgezet als er geen kind in zit.
- Span alle riemen op waarmee het kinderzitje aan het voertuig wordt bevestigd en stel de riemen zo in dat ze het kind op zijn plaats houden. De riemen mogen bovendien niet verdraaid zijn.
- Plaats de onderbuikriem zo laag mogelijk om het bekken van uw kind goed vast te houden.
- Vervang het systeem wanneer het bij een ongeval aan grote krachten is blootgesteld.
- Het is gevaarlijk om het zitje op eender welke wijze te wijzigen of aan te vullen zonder de toestemming van de bevoegde instantie. Het is ook heel belangrijk om de instructies van de fabrikant van het kinderzitje nauwgezet te respecteren.
- Beschut het zitje tegen zonnestraling, zodat het kind zich niet verbrandt.
- Laat kinderen niet alleen achter wanneer ze in het kinderzitje zitten.
- Zorg ervoor dat bagage en andere voorwerpen die blessures zouden kunnen veroorzaken bij de gebruiker van de stoel bij een ongeval, stevig vast zitten.
- Gebruik het kinderzitje niet zonder de hoes.
- Vervang de hoes van het zitje alleen door een hoes die door de constructeur aanbevolen is, want die hoes heeft een onmiddellijk effect op de werking van het zitje.
- Gebruik geen andere lastdragende contactpunten dan de punten die in de instructies beschreven zijn en die op het kinderzitje gemarkeerd zijn.
- Gebruik altijd bij voorkeur de zitplaatsen achterin, zelfs als het verkeersreglement een installatie op de voorste stoel toelaat.
- Zorg ervoor dat het kind tijdens de winter niet in het kinderzitje wordt geplaatst terwijl het te ruime kleren draagt.
- Gelieve contact op te nemen met de fabrikant van het kinderzitje als u vragen hebt over de installatie en het goede gebruik van het zitje.
- Controleer of de stijve onderdelen en de kunststof onderdelen van het autostoeltje zodanig zijn geplaatst en geïnstalleerd dat ze niet vast kunnen komen te zitten in een beweegbare autostoel of een autoportier tijdens het dagelijkse gebruik van het voertuig.

IT

Grazie per avere acquistato un seggiolino per auto i-Size. Per ricevere assistenza su questo prodotto o per cambiare gli accessori, è possibile rivolgersi al nostro **servizio clienti**.

NOTA:

Questo è un sistema di ritenuta per bambini avanzato classificato come rialzo i-Size. E' omologato ai sensi del regolamento no. 129/03 per l'utilizzo all'interno di veicoli su sedili compatibili con i sistemi i-Size, come indicato dal costruttore del veicolo nel manuale dell'automobile.

In caso di dubbi, consultare il produttore del sistema di ritenuta per bambini o il rivenditore.

INFORMAZIONI SUL PRODOTTO

Categoria del seggiolino auto: rialzo i-Size da 100 - 150 cm.

Il rialzo potrebbe non adattarsi a tutti i veicoli per l'uso da 135 a 150 cm.

Posizione del seggiolino auto: in senso di marcia.

Il Seggiolino è utilizzabile su tutti i sedili auto omologati i-Size (verificare il libretto istruzioni del veicolo) e sui sedili delle auto appartenenti alla "Lista compatibilità veicoli" fornita con il Seggiolino. Con il sistema ISOFIX è possibile fissare il seggiolino al veicolo, aumentando così la sicurezza del bambino. Il bambino deve essere allacciato utilizzando la cintura a tre punti del veicolo.

Se il seggiolino non può essere utilizzato in combinazione con i punti di ancoraggio ISOFIX sul sedile dell'auto, i connettori ISOFIX possono restare inseriti nella base e il seggiolino può essere utilizzato in combinazione con cintura a 3 punti dell'auto.

AVVERTENZA

LEGGERE CON ATTENZIONE LE PRESENTI ISTRUZIONI PRIMA DELL'UTILIZZO E CONSERVARE IL PRESENTE MANUALE COME RIFERIMENTO FUTURO IN CASO DI NECESSITÀ. Il mancato rispetto di queste istruzioni può compromettere la sicurezza del bambino. Raccomandiamo di utilizzare il vostro Cartesio con ancoraggio ISOFIX se il vostro veicolo ne è provvisto.

- Gli elementi rigidi e le parti in plastica del dispositivo di sicurezza per bambini devono essere posizionati e montati in modo che, nelle condizioni di normale utilizzo della vettura, non possano rimanere incastrati sotto un sedile mobile o nella portiera della vettura.
- Per questioni di sicurezza in caso di frenata improvvisa, è necessario tenere fissato il seggiolino per bambini all'interno del veicolo anche quando non è occupato dal bambino.
- Mantenere in tensione tutte le cinghie utilizzate per fissare il dispositivo di sicurezza alla vettura e regolare le cinghie di ritenuta del bambino. Inoltre, è importante non torcere le cinghie.
- Verificare che le cinghie subaddominali siano il più basse possibile per ritenere adeguatamente il bacino.
- Sostituire il dispositivo qualora abbia subito sollecitazioni violente durante un incidente.
- La modifica o l'aggiunta di elementi al dispositivo senza autorizzazione dell'autorità competente è pericolosa. Inoltre, è obbligatorio attenersi meticolosamente alle istruzioni fornite dal produttore e relative all'installazione del dispositivo di sicurezza per bambini.
- Tenere il seggiolino al riparo dalla luce solare, per proteggere il bambino dalle ustioni.
- Non lasciare i bambini senza supervisione in un dispositivo di sicurezza per bambini.
- Accertarsi che i bagagli e altri oggetti che potrebbero ferire il passeggero del seggiolino in caso di impatto siano fissati saldamente.
- Non utilizzare il dispositivo di sicurezza per bambini senza fodera del seggiolino.
- Sostituire la fodera del seggiolino solo con il modello consigliato dal produttore, poiché questa influisce direttamente sul funzionamento del dispositivo di sicurezza.
- Non utilizzare punti di contatto soggetti a carico diversi da quelli descritti nelle istruzioni e contrassegnati sul dispositivo di sicurezza.
- Preferire sempre i sedili posteriori, anche se il codice stradale consente il montaggio sul sedile anteriore.
- In inverno, non legare il bambino lasciandogli addosso abiti troppo ingombranti.
- In caso di dubbi sull'installazione e il corretto uso del seggiolino, contattare il produttore del dispositivo di sicurezza per bambini.
- Controllare che le parti rigide e le parti in plastica del seggiolino auto siano posizionate e installate in modo tale da non essere intrappolate da un sedile mobile o da una porta del veicolo, durante l'uso quotidiano del veicolo.

ES

Le agradecemos que haya adquirido una silla para coche i-Size. Si desea obtener ayuda referente a este producto, o si desea cambiar un accesorio, puede dirigirse a nuestro **servicio de atención al cliente**.

NOTA:

Este es un sistema avanzado de retención infantil clasificado como elevador i-Size. Está homologado, conforme al reglamento n.º 129/03, para ser utilizado en asientos de vehículos compatibles con los sistemas i-Size, según lo indica el fabricante del vehículo en el correspondiente manual de usuario.

Consulte con el fabricante del sistema de retención infantil o con el revendedor.

INFORMACIONES SOBRE EL PRODUCTO

Categoría de la silla para coche: elevador i-Size de 100 - 150 cm.

Es posible que el asiento elevador no se ajuste a todos los vehículos para el uso de 135 a 150 cm.

Posición de su silla de auto: de cara a la marcha.

La silla de auto puede utilizarse en todos los asientos del automóvil con homologación i-Size (verifíquelo en el libro de instrucciones del vehículo) y en los asientos que aparecen en la "Lista de compatibilidad de vehículos" que se entrega junto a la silla. La seguridad de su hijo aumentará con los conectores ISOFIX que permite anclar la silla al vehículo firmemente. Su hijo debe seguir utilizando el cinturón de seguridad de 3 puntos del vehículo.

Si la silla de auto no puede utilizarse con los puntos de anclaje ISOFIX del asiento del vehículo, los conectores ISOFIX pueden guardarse en el interior de la silla y esta se puede utilizar con el cinturón de tres puntos.

ADVERTENCIA

LEA ESTAS INSTRUCCIONES ATENTAMENTE ANTES DE UTILIZAR EL ASIENTO Y GUARDE EL MANUAL PARA POSIBLES CONSULTAS EN EL FUTURO. No seguir estas instrucciones podría perjudicar la seguridad de su hijo. Le recomendamos que utilice siempre su Cartesio con sus conectores ISOFIX si su vehículo está equipado con ellos.

- Los elementos rígidos y las partes plásticas del dispositivo de retención para niños deben colocarse e instalarse de

forma que, en condiciones normales de uso del vehículo, no se atasquen debajo de los asientos móviles o en la puerta del vehículo.

- La silla infantil se ha de fijar al vehículo antes de sentar al niño, a efectos de seguridad en caso de sufrir un frenazo brusco.
 - Mantenga tensas todas las cintas utilizadas para sujetar el dispositivo de retención y ajuste las cintas utilizadas para retener al niño. También es importante que las cintas no estén dobladas.
 - Preste atención a que las correas subabdominales estén colocadas al nivel más bajo posible para mantener bien la pelvis.
 - Sustituya el dispositivo cuando se haya producido un accidente.
 - Es peligroso modificar o añadir de cualquier modo alguna parte al dispositivo sin la aprobación de la autoridad competente. También es obligatorio seguir meticulosamente las instrucciones proporcionadas por el fabricante en relación con la instalación del dispositivo de retención para niños.
 - Mantenga el asiento protegido de la luz del sol para que el niño no sufra quemaduras solares.
 - No deje a los niños sin vigilancia mientras están en el dispositivo de retención para niños.
 - Asegúrese de que el equipaje o cualquier objeto que pueda producir lesiones al ocupante del asiento en caso de accidente estén sujetos firmemente.
 - No utilice el dispositivo de retención para niños sin la cubierta del asiento.
 - No sustituya la cubierta del asiento por otra que no sea recomendada por el fabricante, ya que influye directamente en el com
 - No utilice los puntos de contacto de carga que no se describan en las instrucciones y no estén marcados en el sistema de retención.
 - Siempre dé prioridad a los asientos traseros incluso cuando el código de la circulación permita la instalación en el delantero.
 - En invierno, no sujete al niño con ropa demasiado voluminosa.
- portamiento del dispositivo de retención.
- Si tiene alguna duda sobre la instalación y el uso correcto del asiento, contacte con el fabricante del dispositivo de retención para niños.
 - Compruebe que las partes rígidas y de plástico de la sillita para automóvil estén colocadas e instaladas de modo que no se vean atrapadas por un asiento móvil o por una puerta del vehículo durante el uso cotidiano del coche.

PT

Parabéns por ter adquirido esta cadeira para automóvel i-Size. Se precisar de ajuda relativamente a este produto, ou se pretender substituir qualquer acessório, dirija-se ao nossos **serviço de clientes**.

NOTA:

Este produto é um sistema avançado de retenção para crianças classificado como elevação i-Size. É homologado nos termos do Regulamento nº 129/03, para a utilização principalmente em bancos de veículos compatíveis com os sistemas i-Size, conforme indicado pelo fabricante de veículo no manual de uso do veículo.

Em caso de dúvida, consulte o fabricante do sistema de retenção para crianças ou o revendedor.

INFORMAÇÕES PRODUTO

Categoria da cadeira-auto: banco elevatório i-Size de 100 - 150 cm.

A cadeira auto pode não caber em todos os veículos indicados para cadeiras de 135 a 150 cm.

Posição da cadeira-auto: no sentido da marcha.

A Cadeira auto pode ser utilizada em todos os bancos de automóveis homologados com a norma i-Size (verifique o livro de instruções do veículo) e nos bancos dos automóveis pertencentes à “Lista de compatibilidade dos veículos” fornecida com a Cadeira auto. Ao usar o sistema ISOFIX está a aumentar a estabilidade e segurança à cadeira auto que se conecta directamente ao automóvel através dos fixadores ISOFIX. A criança deverá sempre utilizar o cinto de segurança de três pontos do automóvel.

Se a cadeira auto não puder ser usada em combinação com os ganchos de ISOFIX do veículo, os conectores ISOFIX podem ser mantidos dentro da base da cadeira e esta usada apenas em combinação com o cinto de 3 pontos de fixação do veículo.

AVISO

LEIA CUIDADOSAMENTE ESTAS INSTRUÇÕES ANTES DE UTILIZAR A CADEIRA E GUARDE ESTE MANUAL PARA O CASO DE NECESSITAR DE O CONSULTAR POSTERIORMENTE. O não cumprimento destas instruções pode afectar a segurança do seu bebé. Recomendamos que utilize sempre o Cartesio com os conectores ISOFIX quando o seu veículo estiver equipado com os mesmos.

- Os elementos rígidos e os componentes de plástico da cadeira de criança de automóvel devem ser posicionados e instalados de modo a que, em circunstâncias normais de utilização do veículo, não possam ficar presos ou entalados num banco deslocável ou na porta do veículo.
- A cadeira para transporte de crianças deve estar fixa no veículo mesmo se não estiver a ser utilizada por uma criança, por motivos de segurança no caso de uma travagem brusca.
- Mantenha sempre bem esticadas todas as tiras utilizadas para prender a cadeira de criança ao veículo e ajuste as tiras utilizadas para prender a criança. Além disso, deverá sempre certificar-se de que nenhuma das tiras acima referidas está torcida.
- Certifique-se de que as presilhas subabdominais são utilizadas o mais baixo possível para que a bacia seja correctamente mantida.
- Substitua a cadeira sempre que ela tiver sido submetida a tensões violentas, como as que resultam de um acidente.
- É perigoso modificar componente ou elemento da cadeira, adicionar-lhe seja o que for, sem obter previamente a autorização da autoridade competente. É imperativo seguir meticulosamente as instruções fornecidas pelo fabricante relativamente à instalação da cadeira de criança.
- Mantenha a cadeira protegida da incidência directa da luz do sol, a fim de evitar que a criança que a vai utilizar possa sofrer quaisquer queimaduras.
- Nunca deixe uma criança na cadeira sem supervisão.
- Certifique-se sempre de que tanto a bagagem, como outros objectos passíveis de causarem lesões ao ocupante da cadeira em caso de acidente estão bem presos.
- Nunca utilize a cadeira de criança sem forro.
- Nunca substitua o forro da cadeira por um forro que não seja recomendado pelo fabricante da cadeira, pois o forro influencia directamente o comportamento da cadeira de criança.
- Nunca utilize quaisquer pontos de contacto de suporte para além dos descritos nas instruções e marcados na cadeira de criança.
- Dê sempre preferência aos bancos traseiros, mesmo que o código da estrada permita a instalação da cadeira de criança no banco do acompanhante.
- No Inverno, evite sempre prender a criança na cadeira vestida com roupas demasiado volumosas.
- Se tiver qualquer dúvida sobre a instalação e a utilização correctas da cadeira de criança, entre em contacto com o fabricante.
- Controlar que as partes rígidas e as partes de plástico da cadeirinha estejam posicionadas e instaladas de modo que não fiquem presas nos bancos móveis ou numa porta do veículo, durante o uso diário do veículo.

1

FR Informations essentielles | **EN** Important information
DE Wichtige Informationen | **NL** Belangrijke informatie | **IT** Informazioni importanti
ES Informaciónes importantes | **PT** Informações importantes

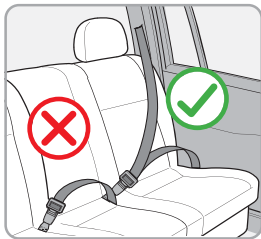

FR Utilisez le siège-auto uniquement sur un siège orienté vers l'avant, équipé d'une ceinture de sécurité à enrouleur à 3 points de fixation et homologuée selon la norme ECE R16 ou une norme équivalente. N'utilisez PAS de ceinture à 2 points de fixation.

EN Use the car seat only on a front-facing seat that is fitted with an automatic 3-point belt that has been approved according to the ECE R16 standard or similar. Do NOT use a 2-point belt.

DE Verwenden Sie den Kindersitz nur auf einem nach vorn gerichteten Sitz mit einem selbststraffenden Drei-Punkt-Sicherheitsgurt, der nach ECE R16 oder einer vergleichbaren Norm zugelassen ist. Verwenden Sie KEINEN Gurt mit Zwei-Punkt-Sicherung.

NL Gebruik het autostoeltje uitsluitend op een stoel die naar voren is gericht, voorzien is van een 3-punts veiligheids-gordel en die is goedgekeurd volgens de norm ECE R16 of een equivalente norm. Gebruik GEEN 2-punts autogordel.

IT Utilizzate il seggiolino auto solo su un sedile rivolto in avanti, provvisto di cintura di sicurezza automatica a 3 punti e omologato in base alla norma ECE R16 o una norma equivalente. NON utilizzate cinture a 2 punti d'attacco.

ES Utilice la silla de auto únicamente en un asiento orientado hacia adelante, equipado con un cinturón de seguridad con enrollador de 3 puntos de fijación y homologado según la norma ECE R16 o una norma equivalente. NO utilice un cinturón de 2 puntos de fijación.

PT Utilizar a cadeira-auto apenas num assento voltado para a frente e equipado com cinto de segurança de 3 pontos de fixação automático e homologado pela norma ECE R16 ou equivalente. NÃO utilizar se o cinto for de 2 pontos de fixação.

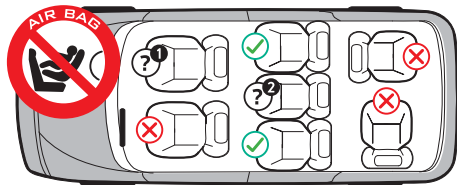

1 FR Le siège-auto NE DOIT PAS être installé sur un siège passager avant AVEC UN AIRBAG ACTIVÉ.

EN The child seat MUST NOT be installed in a front passenger seat WITH AN ACTIVATED AIRBAG.

DE Der Einbau dieses Kindersitzes ist auf dem Beifahrersitz mit aktiviertem Airbag NICHT ZULÄSSIG.

NL Het is NIET TOEGESTAAN om het zitje in de voorstoel te gebruiken in combinatie MET EEN GEACTIVEERDE AIRBAG.

IT NON È CONSENTITO installare il seggiolino sul sedile anteriore CON L'AIRBAG ATTIVATO.

ES Queda prohibida la instalación del asiento en el asiento delantero del pasajero CON AIRBAG ACTIVADO.

PT NÃO É PERMITIDO instalar a cadeira no banco da frente COM O AIRBAG ACTIVO.

2 FR La position d'installation doit être équipée d'une ceinture de sécurité à trois points.

EN The installation position must be equipped with three point car seat belt.

DE Die Einbauposition muss mit einem Dreipunkt-Sicherheitsgurt ausgestattet sein.

NL De installatiepositie moet worden uitgerust met een 3-puntsgordel.

IT La posizione di installazione deve essere equipaggiata con cintura di sicurezza dell'auto a 3 punti.

ES Esta posición de instalación debe estar equipada con un cinturón de seguridad de tres puntos.

PT A posição de instalação tem de estar equipada com cinto de segurança de três pontos.

FR Votre rehausseur i-Size

Convient aux enfants de 100 à 150 cm

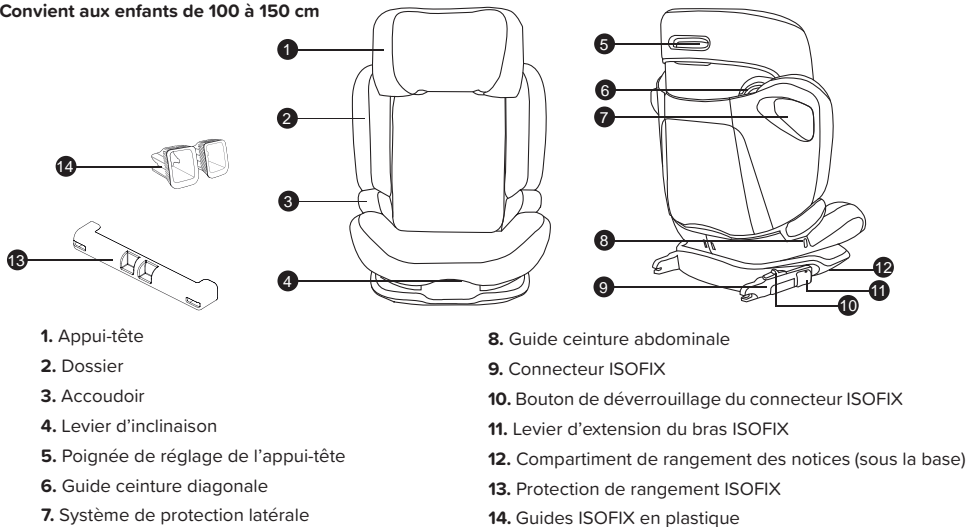

1. Appui-tête

2. Dossier

3. Accoudoir

4. Levier d'inclinaison

5. Poignée de réglage de l'appui-tête

6. Guide ceinture diagonale

7. Système de protection latérale

8. Guide ceinture abdominale

9. Connecteur ISOFIX

10. Bouton de déverrouillage du connecteur ISOFIX

11. Levier d'extension du bras ISOFIX

12. Compartiment de rangement des notices (sous la base)

13. Protection de rangement ISOFIX

14. Guides ISOFIX en plastique

2

FR Aperçu du produit | **EN** Product overview | **DE** Produktübersicht
NL Productoverzicht | **IT** Panoramica del prodotto
ES Información general del producto | **PT** Vista geral do produto

EN Your i-Size booster seat

Suitable for children between 100 and 150 cm

1. Headrest
2. Backrest
3. Armrest
4. Recline lever
5. Headrest adjustment handle
6. Diagonal belt guide
7. Side protection system
8. Abdominal belt guide
9. ISOFIX connector
10. ISOFIX release button
11. ISOFIX slide lever
12. Storage compartment for manuals (under the base)
13. ISOFIX storage protector
14. Plastic ISOFIX guides

DE Ihr Kinderautositz i-Size

Passend für Kinder zwischen 100 und 150 cm

1. Kopfstütze
2. Rückenlehne
3. Armlehne
4. Hebel zur Einstellung der Neigung
5. Verstellhebel zur Einstellung der Kopfstützenhöhe
6. Diagonale Gurtführung
7. Seitenschutz

8. Beckengurtführung

9. ISOFIX-Befestigung

10. ISOFIX-Entriegelungstaste

11. ISOFIX-Zangen-Verlängerung

12. Verstaufach für die Bedienungsanleitungen (unter der Basis)

13. ISOFIX-Anschlusschutz

14. ISOFIX-Kunststoffführungen

NL Uw verhoger i-Size

Geschikt voor kinderen tussen 100 en 150 cm

1. Hoofdsteun

2. Rugleuning

3. Armleuning

4. Verstelhendel schuine stand

5. Verstelhendel hoogte hoofdsteun

6. Geleider voor diagonale gorde

7. Zijbeschermingssysteem

8. Geleider voor heupgordel

9. ISOFIX-bevestiging

10. ISOFIX losmaakknop

11. Hendel voor ISOFIX verbindingsarmen

12. Opbergcompartiment voor handleidingen (onder de basis)

13. ISOFIX connector bescherming

14. ISOFIX kunststof geleiders

IT Il rialzo i-Size

Aadatto a bambini tra 100 e 150 cm

1. Poggiatesta
2. Schienale
3. Bracciolo
4. Leva regolazione reclinazione
5. Maniglia di regolazione del poggiatesta
6. Guida cintura diagonale
7. Sistema di protezione laterale
8. Guida cintura addominale
9. Connettore ISOFIX
10. Pulsante apertura ISOFIX
11. Leva estensione braccio di fissaggio ISOFIX
12. Compartimento per la conservazione manuali (sotto la base)
13. Protezione connettori ISOFIX
14. Guide in plastica ISOFIX

ES Su alzador i-Size

Adeuado para niños entre 100 y 150 cm

1. Reposacabezas
2. Respaldo
3. Reposabrazos
4. Palanca de regulación de la inclinación
5. Asa de ajuste del reposacabezas
6. Guía del cinturón diagonal
7. Sistema de protección lateral

8. Guía del cinturón abdominal

9. Conector ISOFIX

10. Botón de desbloqueo ISOFIX

11. Conector ISOFIX - Palanca de extensión

12. Compartimento de almacenamiento para instrucciones (debajo de la base)

13. Protección para conectores ISOFIX

14. Guías de plástico ISOFIX

PT O assento elevatório i-Size

Adeuado para crianças entre os 100 e 150 cm

1. Apoio de cabeça

2. Encosto

3. Apoio de braços

4. Manipulo de regulação da reclinção

5. Pega de ajuste do apoio de cabeça

6. Guia do cinto diagonal

7. Sistema de proteccón lateral

8. Guia do cinto abdominal

9. Fixador ISOFIX

10. Botão de desbloqueio ISOFIX

11. Fixador ISOFIX - Alavanca de extensão

12. Compartimento de arrumação para os manuais (de-baixo da base)

13. Proteccón para conectores ISOFIX

14. Guias de plástico ISOFIX

3

FR Méthodes d'installation | **EN** Installation methods | **DE** Installationsmethoden
NL Installatie methoden | **IT** Metodi di installazione | **ES** Métodos de instalación
PT Métodos de instalação

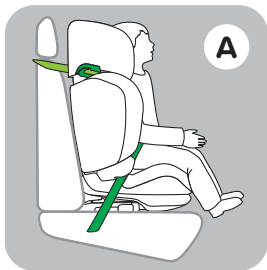

- FR** Ceinture 3 points
- EN** 3 point belt
- DE** 3-Punkt-Gurt
- NL** 3-punts autogordel
- IT** Cintura a 3 punti
- ES** Cinturón de 3 puntos
- PT** Cinto de 3 pontos

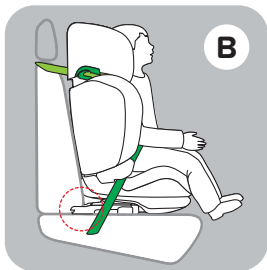

- FR** Ceinture 3 points + ISOFIX
- EN** 3 point belt + ISOFIX
- DE** 3-Punkt-Gurt + ISOFIX
- NL** 3-punts autogordel + ISOFIX
- IT** Cintura a 3 punti + ISOFIX
- ES** Cinturón de 3 puntos + ISOFIX
- PT** Cinto de 3 pontos + ISOFIX

4

FR Installation dans le véhicule | **EN** In-car installation | **DE** Einbau ins Fahrzeug
NL Installatie in de auto | **IT** Montaggio nella vettura | **ES** Instalación en el coche
PT Instalação no veículo

4A

FR Ceinture 3 points | **EN** 3 point belt | **DE** 3-Punkt-Gurt | **NL** 3-punts autogordel | **IT** Cintura a 3 punti
ES Cinturón de 3 puntos | **PT** Cinto de 3 pontos



FR Placez le siège-auto sur la banquette du véhicule. Asseyez votre enfant dans le siège-auto. Réglez l'appui-tête à la taille de votre enfant. L'appui-tête réglable est conçu pour accompagner votre enfant tout au long de sa croissance en lui apportant une protection latérale maximum. Si le repose-tête du véhicule gêne, tirez-le ou retirez-le complètement. Ne pas oublier de remettre le repose-tête en place sur le siège du véhicule si le siège-auto est retiré et que le siège est utilisé par un passager.

EN Position the seat inside the vehicle. Sit your child in the car seat. Adjust the headrest for your child's height. The adjustable headrest is designed to be used as your child grows up providing maximum lateral protection. If the headrest of the vehicle is in the way, pull it out all the way or remove it completely. Remember to reposition the headrest on the vehicle seat if the child car seat is removed and the seat is used by a passenger.

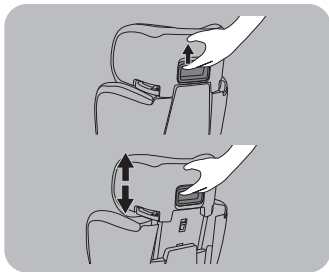

DE Stellen Sie den Kindersitz so auf die Rückbank des Fahrzeugs. Setzen Sie Ihr Kind in den Kindersitz. Stellen Sie die Kopfstütze auf die Größe Ihres Kindes ein. Die verstellbare Kopfstütze soll das Kind in seiner gesamten Wachstumsphase begleiten und ihm optimalen seitlichen Schutz bieten. Sollte die Kopfstütze des Fahrzeuges störend sein, ziehen Sie diese ganz heraus oder nehmen Sie diese ganz ab. Denken Sie daran, die Kopfstütze wieder am Fahrzeugsitz anzubringen, wenn der Autokindersitz entfernt und der Fahrzeugsitz von einem Insassen benutzt wird.

NL Plaats het autostoeltje op de achterzitting van uw auto. Plaats uw kind

4

FR Installation dans le véhicule | **EN** In-car installation | **DE** Einbau ins Fahrzeug
NL Installatie in de auto | **IT** Montaggio nella vettura | **ES** Instalación en el coche
PT Instalação no veículo

4A

FR Ceinture 3 points | **EN** 3 point belt | **DE** 3-Punkt-Gurt | **NL** 3-punts autogordel | **IT** Cintura a 3 punti
ES Cinturón de 3 puntos | **PT** Cinto de 3 pontos

in het autozitje. Stel de hoofdsteun op de maat van uw kind in. De verstelbare hoofdsteun is ontwikkeld om de groei van uw kind te volgen en hierbij een maximale laterale bescherming te bieden. Als de hoofdsteun van de auto in de weg zit, trek die dan helemaal uit of verwijder hem geheel. Denk eraan de hoofdsteun weer aan te brengen op de autozetel wanneer het autostoeltje wordt verwijderd en de zetel wordt gebruikt door een passagier.

IT Collocare il seggiolino per auto nel sedile del veicolo. Collocare il bambino nel seggiolino. Impostare il poggiatesta a seconda dell'altezza del bambino. Il poggiatesta regolabile è progettato per accompagnare il bambino lungo tutta la crescita fornendogli una protezione laterale massima. Se il poggiatesta del veicolo è d'intralcio, estrarlo completamente, allontanarlo o rimuoverlo del tutto. Ricordarsi di riposizionare il poggiatesta sul sedile dell'auto qualora il Seggiolino venga rimosso e il sedile utilizzato da un passeggero.

ES Coloque el asiento para coche sobre el banco de asientos del vehículo. Siente al niño en la silla para coche. Siente al niño en la silla para coche. Ajuste el reposacabezas a la altura de su hijo. El reposacabezas ajustable ha sido diseñado para acompañar al niño durante todo su crecimiento, aportándole la máxima protección lateral. Si el reposacabezas del asiento del vehículo entorpece, retírelo. Recuerde volver a colocar el reposacabezas del asiento del automóvil al desmontar la silla para que el asiento sea utilizado por un pasajero.

PT Instale a cadeira auto no banco do veículo. Sente a criança na cadeira-auto. Ajuste o encosto de cabeça ao tamanho da criança. O apoio de cabeça ajustável foi concebido para acompanhar o seu filho ao longo do período de crescimento, proporcionando-lhe protecção lateral máxima. Se o encosto de cabeça do assento do automóvel estiver no caminho, remova-o completamente. Lembre-se de reposicionar o apoio da cabeça no banco do carro se a cadeira auto for removida e o banco for utilizado por um passageiro.

4

FR Installation dans le véhicule | **EN** In-car installation | **DE** Einbau ins Fahrzeug
NL Installatie in de auto | **IT** Montaggio nella vettura | **ES** Instalación en el coche
PT Instalação no veículo

4A

FR Ceinture 3 points | **EN** 3 point belt | **DE** 3-Punkt-Gurt | **NL** 3-punts autogordel | **IT** Cintura a 3 punti
ES Cinturón de 3 puntos | **PT** Cinto de 3 pontos

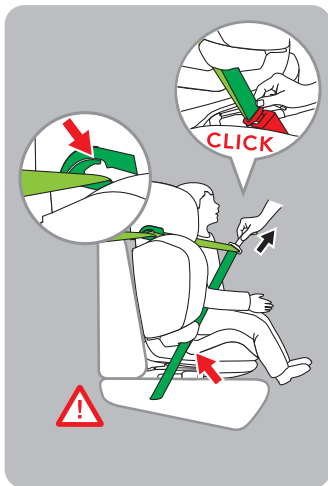

FR Faites passer la ceinture diagonale à travers le guide ceinture vert de l'appui-tête. Tirez la ceinture de sécurité de la voiture en faisant passer la partie abdominale dans les guides de la ceinture abdominale sous les accoudoirs et la partie diagonale sous l'accoudoir situé du côté de la boucle de fixation. Bouclez et tendez la ceinture du véhicule. Assurez-vous que la ceinture est correctement tendue et qu'elle n'est pas vrillée.

EN Feed the diagonal belt through the green upper belt guide in the headrest. Pull the car safety belt by threading the lap belt through the lap belt guides under the two armrests in line, and by threading the diagonal belt under the armrest on the side of the fastener buckle. Fasten the vehicle seat belt. Tighten the vehicle seat belt. Ensure that the belt is tight enough and not twisted.

DE Führen Sie den Diagonalgurt durch die obere grüne Gurtführung in der Kopfstütze. Den Sicherheitsgurt des Autos ziehen, indem der Beckengurt durch die Beckengurtführungen unter den beiden Armlehnen und der diagonale Teil unter der Armlehne auf der Seite des Gurtschlusses durchgeführt wird. Schließen Sie den Fahrzeuggurt. Straffen Sie den Fahrzeuggurt. Vergewissern Sie sich, dass der Gurt straff anliegt und nicht verdreht ist.

NL Voer de borstriem door de groene bovenste gordelgeleider van de hoofdsteen. Trek de veiligheidsgordel van de auto vast door het buikgedeelte door de geleiding van de buikgordels onder de twee armleuningen door te halen en het diagonale gedeelte onder de armleuning aan de kant van de

4

FR Installation dans le véhicule | **EN** In-car installation | **DE** Einbau ins Fahrzeug
NL Installatie in de auto | **IT** Montaggio nella vettura | **ES** Instalación en el coche
PT Instalação no veículo

4A

FR Ceinture 3 points | **EN** 3 point belt | **DE** 3-Punkt-Gurt | **NL** 3-punts autogordel | **IT** Cintura a 3 punti
ES Cinturón de 3 puntos | **PT** Cinto de 3 pontos

gesp. Gesp de veiligheidsgordel van het voertuig dicht. Trek de veiligheidsgordel aan. Controleer of de veiligheidsgordel correct is gespannen en of deze niet is verdraaid.

IT La cintura diagonale deve passare attraverso la guida superiore verde nel poggiatesta. Tirare la cintura di sicurezza dell'auto facendo passare la parte addominale nei guida cintura addominali posti sotto i due braccioli e la parte diagonale sotto il bracciolo posto nel lato della fibbia di aggancio. Allacciare la cintura del veicolo. Tendere la cintura del veicolo. Verificare che la cintura sia correttamente tesa e che non sia attorcigliata.

ES Pase la correa diagonal por la guía del cinturón superior verde del reposacabezas. Tire el cinturón de seguridad del automóvil pasar la parte abdominal a través de los guías del cinturón abdominal debajo de los dos apoyabrazos y la parte diagonal debajo del apoyabrazos colocado en el lado de la hebilla de enganche. Abroche el cinturón del vehículo. Tense el cinturón del vehículo. Compruebe que el cinturón esté correctamente tensado y que no esté retorcido.

PT Passe o cinto diagonal através da guia do cinto superior a verde no apoio de cabeça. Puxe o cinto de segurança do automóvel, fazendo passar a parte abdominal nas guias de cinto abdominal por baixo dos dois apoios dos braços e a parte diagonal por baixo do apoio do braço do lado do fecho do cinto. Aperte o cinto do veículo. Estique o cinto do veículo. Certifique-se de que o cinto está correctamente esticado e não está torcido.

4

FR Installation dans le véhicule | **EN** In-car installation | **DE** Einbau ins Fahrzeug
NL Installatie in de auto | **IT** Montaggio nella vettura | **ES** Instalación en el coche
PT Instalação no veículo

4A

FR Ceinture 3 points | **EN** 3 point belt | **DE** 3-Punkt-Gurt | **NL** 3-punts autogordel | **IT** Cintura a 3 punti
ES Cinturón de 3 puntos | **PT** Cinto de 3 pontos

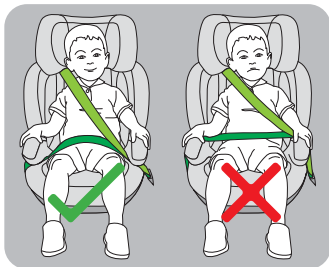

FR Vérifiez que la ceinture diagonale passe bien sur l'épaule de l'enfant et que la ceinture ventrale passe sur les hanches. Si la ceinture diagonale touche le cou de l'enfant, sa tête ou son visage, réglez à nouveau la hauteur de l'appui-tête. Ajustez la section diagonale de la ceinture de sécurité en tirant vers le haut jusqu'à ce qu'elle soit bien tendue et qu'elle maintienne fermement l'enfant. Pour sortir l'enfant du siège, détachez simplement la ceinture de sécurité et retirez-la du guide de la ceinture au niveau de l'épaule.

EN Ensure the diagonal belt lies gently on the child's shoulder and the lap belt is worn over the hips. If the diagonal belt lays across child neck, head or face, readjust head support height. Tighten the diagonal section of the seat belt by pulling it upwards until there is no slack and the belt holds the child firmly in place. To take the child out of the seat, simply unfasten the seat belt and take it out of the shoulder belt guide.

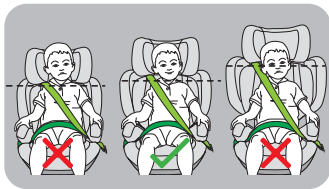

DE Stellen Sie sicher, dass sich der Diagonalgurt vorsichtig über die Schulter Ihres Kindes und der Horizontalgurt über seine Hüfte ausdehnen. Sollte der Diagonalgurt den Hals, den Kopf oder das Gesicht des Kindes überqueren, stellen Sie die Höhe der Kopfstütze neu ein. Drücken Sie auf den Diagonalabschnitt des Sicherheitsgurtes, indem Sie ihn nach oben ziehen, bis er straff sitzt und der Gurt Ihr Kind festspannt. Um das Kind aus dem Sitz herauszunehmen, öffnen Sie einfach den Sicherheitsgurt und entfernen ihn aus der Schultergurtführung.

4

FR Installation dans le véhicule | **EN** In-car installation | **DE** Einbau ins Fahrzeug
NL Installatie in de auto | **IT** Montaggio nella vettura | **ES** Instalación en el coche
PT Instalação no veículo

4A

FR Ceinture 3 points | **EN** 3 point belt | **DE** 3-Punkt-Gurt | **NL** 3-punts autogordel | **IT** Cintura a 3 punti
ES Cinturón de 3 puntos | **PT** Cinto de 3 pontos

NL Zorg ervoor dat de diagonale autogordel zachtjes over de schouder van het kind wordt geleid en dat de heupgordel daadwerkelijk over de heupen van het kind wordt gedragen. Als de diagonale autogordel over hals, hoofd of gezicht van het kind komt, moet u de hoogte van de hoofdsteen aanpassen. Trek het diagonale gedeelte van de autogordel strak door deze omhoog te trekken totdat er geen speling meer is en de gordel het kind stevig op zijn plaats houdt. Om het kind uit het zitje te halen, hoeft u alleen maar de 3-punts autogordel los te klikken en deze uit de schoudergordelgeleider te halen.

IT Assicurarsi che la cintura diagonale si estenda con cura sopra la spalla del bambino e che la cintura orizzontale si estenda sopra il fianco. Se la cintura diagonale passa sul collo, la testa o il viso del bambino, regolare l'altezza del poggiatesta. Stringere la parte diagonale della cintura di sicurezza tirando verso l'alto fino a che risulti tesa e la cintura trattenga il bambino in modo fermo. Per togliere il bambino dal seggiolino è sufficiente sganciare la cintura di sicurezza e rimuoverla dalla guida per la cintura diagonale.

ES Asegúrese de que el cinturón diagonal se extienda con cuidado sobre el hombro del niño y que el cinturón horizontal se extienda sobre la cadera. Si el cinturón diagonal queda a la altura del cuello, la cabeza o la cara del niño, vuelva a ajustar la altura del reposacabezas. Apriete la sección diagonal del cinturón de seguridad tirando hacia arriba hasta que quede tenso y el cinturón sujete firmemente al niño. Para retirar al niño de la silla, simplemente desabroche el cinturón de seguridad y quítelo de la guía del cinturón del hombro.

PT Assegure-se de que o cinto diagonal é colocado com cuidado sobre o ombro da criança e que o cinto horizontal é colocado sobre a cadeira. Se o cinto diagonal cruzar o pescoço, cabeça ou rosto da criança, reajuste a altura do apoio de cabeça. Aperte a secção diagonal do cinto de segurança puxando para cima até que fique tenso e segure firmemente a criança. Para retirar a criança da cadeira, desaperte simplesmente o cinto de segurança e retire-o da guia do cinto do ombro.

4

FR Installation dans le véhicule | **EN** In-car installation | **DE** Einbau ins Fahrzeug
NL Installatie in de auto | **IT** Montaggio nella vettura | **ES** Instalación en el coche
PT Instalação no veículo

4B

FR Ceinture 3 points + ISOFIX | **EN** 3 point belt + ISOFIX | **DE** 3-Punkt-Gurt + ISOFIX
NL 3-punts autogordel + ISOFIX | **IT** Cintura a 3 punti + ISOFIX | **ES** Cinturón de 3 puntos + ISOFIX
PT Cinto de 3 pontos + ISOFIX

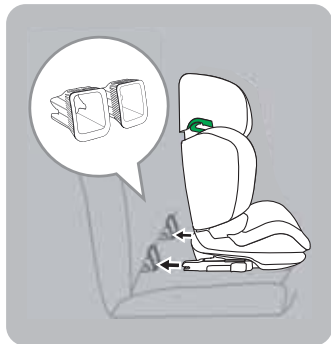

FR Si votre véhicule est équipé de points d'ancrage Isofix, ceux-ci doivent être utilisés pour obtenir une installation plus stable. Ces voitures ont pour la plupart des guides en plastique qui guideront les connecteurs Isofix du siège auto dans leurs positions correctes. Si votre véhicule ne dispose pas de ces éléments de guidage, vous pouvez utiliser les guides en plastique fournis avec le siège auto.

EN If your vehicle is equipped with Isofix anchor points, these should be used to obtain a more stable installation. These cars have plastic elements that guide the seat's Isofix anchors into their correct positions. If your vehicle does not have these guide elements, you can use the plastic guides provided with the car seat.

DE Wenn Ihr Fahrzeug mit Isofix-Ankerpunkten ausgestattet ist, sollten diese für einen festeren Einbau verwendet werden. Diese Fahrzeuge weisen Kunststoffelemente auf, die die Isofix-Ankerpunkte in die richtige Position führen. Wenn Ihr Fahrzeug nicht mit diesen Führungselementen ausgestattet ist, können Sie die Kunststoffführungen verwenden, die mit dem Autositz geliefert werden.

NL Als uw voertuig is voorzien van Isofix-verankeringspunten, moeten deze worden gebruikt voor een stabielere installatie. Deze auto's hebben kunststof elementen die de Isofix-verankeringen van het stoeltje naar hun juiste posities geleiden. Als uw voertuig niet is voorzien van deze geleidingselementen, kunt u de kunststof geleiders gebruiken die zijn meegeleverd met het autostoeltje.

IT Se il veicolo è dotato di punti di ancoraggio Isofix, questi devono essere

4

FR Installation dans le véhicule | **EN** In-car installation | **DE** Einbau ins Fahrzeug
NL Installatie in de auto | **IT** Montaggio nella vettura | **ES** Instalación en el coche
PT Instalação no veículo

4B

FR Ceinture 3 points + ISOFIX | **EN** 3 point belt + ISOFIX | **DE** 3-Punkt-Gurt + ISOFIX
NL 3-punts autogordel + ISOFIX | **IT** Cintura a 3 punti + ISOFIX | **ES** Cinturón de 3 puntos + ISOFIX
PT Cinto de 3 pontos + ISOFIX

utilizzati per ottenere un'installazione più stabile. Queste auto avranno elementi in plastica che guidano gli ancoraggi Isofix del sedile nella loro corretta posizione. Se il veicolo non dispone di questi elementi di guida, è possibile utilizzare le guide in plastica fornite con il seggiolino.

ES Si su vehículo cuenta con puntos de enganche Isofix, úselos para conseguir una instalación más estable. Estos vehículos cuentan con elementos de plástico que sirven de guía para los enganches de las sillas Isofix para una correcta colocación. Si su vehículo no cuenta con estos elementos de guía, puede usar los que se proporcionan con la silla para coche.

PT Se o seu veículo estiver equipado com pontos de fixação Isofix, estes devem ser utilizados para obter uma instalação mais estável. Estes automóveis terão elementos plásticos que guiam os fixadores Isofix da cadeira para as suas posições corretas. Se o seu veículo não possuir estes elementos guia, pode utilizar as guias de plástico fornecidas com a cadeira de transporte de crianças.

4

FR Installation dans le véhicule | **EN** In-car installation | **DE** Einbau ins Fahrzeug
NL Installatie in de auto | **IT** Montaggio nella vettura | **ES** Instalación en el coche
PT Instalação no veículo

4B

FR Ceinture 3 points + ISOFIX | **EN** 3 point belt + ISOFIX | **DE** 3-Punkt-Gurt + ISOFIX
NL 3-punts autogordel + ISOFIX | **IT** Cintura a 3 punti + ISOFIX | **ES** Cinturón de 3 puntos + ISOFIX
PT Cinto de 3 pontos + ISOFIX

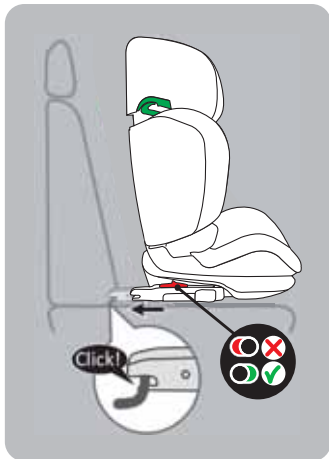

FR Localisez les ancrages Isofix. Déployez au maximum les connecteurs ISO-FIX du siège auto. Présentez les connecteurs ISOFIX face aux points d'ancrage ISOFIX de la banquette. Cliquez les connecteurs ISOFIX sur les points d'ancrage, les témoins présents sur chaque connecteur doivent passer du rouge au vert. Poussez le siège-auto contre la banquette du véhicule. Le système ISOFIX vous permet de fixer le siège auto au véhicule, augmentant ainsi la sécurité de votre enfant. L'enfant doit toujours être sécurisé avec la ceinture de sécurité trois points du véhicule.

EN Find the ISOFIX anchors. Extend the ISOFIX connectors from the car seat as far as possible. Line up the ISOFIX connectors with the ISOFIX anchor points. Click the ISOFIX connectors into the anchor points; the indicators on each connector should turn from red to green. Push back the seat against the vehicle seat. Ensure that the child seat is secure by trying to pull it out. Using the ISOFIX system, you can fix the car seat to the vehicle, thereby increasing your child's safety. The child still needs to be secured with the three-point belt of your vehicle.

DE Suchen Sie die ISOFIX-Verbindungselemente. Ziehen Sie die ISOFIX-Verbindungsstücke des Kindersitzes so weit wie möglich. Richten Sie die ISOFIX Befestigungen mit den ISOFIX Verankerungspunkten aus. Rasten Sie die ISOFIX-Verbindungsstücke in die Anbindungen ein; die Anzeigen an jedem Verbindungsstück müssen von Rot zu Grün wechseln. Drücken Sie den Sitz fest gegen den Fahrzeugsitz. Vergewissern Sie sich, dass der Sitz gut hält, indem Sie versuchen ihn herauszuziehen. Mit dem ISOFIX System können Sie den Kindersitz mit dem Fahrzeug verbinden und so die Sicherheit Ihres Kindes

4

FR Installation dans le véhicule | **EN** In-car installation | **DE** Einbau ins Fahrzeug
NL Installatie in de auto | **IT** Montaggio nella vettura | **ES** Instalación en el coche
PT Instalação no veículo

4B

FR Ceinture 3 points + ISOFIX | **EN** 3 point belt + ISOFIX | **DE** 3-Punkt-Gurt + ISOFIX
NL 3-punts autogordel + ISOFIX | **IT** Cintura a 3 punti + ISOFIX | **ES** Cinturón de 3 puntos + ISOFIX
PT Cinto de 3 pontos + ISOFIX

erhöhen. Ihr Kind muss weiterhin mit dem 3-Punkt-Gurt Ihres Fahrzeuges angeschnallt werden.

NL Zoek de ISOFIX-aansluitingen. Zet de ISOFIX-bevestigingen van het autostoeltje zo ver mogelijk. Lijn de ISOFIX-aansluitingen uit met de ISOFIX-ankerpunten. Klik de ISOFIX-bevestigingen op de bevestigingspunten, de controlepunten op elke bevestiging moeten groen worden in plaats van rood. Duw het stoeltje stevig tegen de autostoel aan. Verzeker u ervan dat het kinderstoeltje goed vastzit door te proberen het weg te trekken. De veiligheid van uw kind neemt toe dankzij het ISOFIX systeem waarmee u het autostoeltje kunt bevestigen in het voertuig. Uw kind moet nog wel met de driepuntsgordel van uw voertuig worden vastgemaakt.

IT Identificare i connettori ISOFIX. Allungare al massimo i connettori ISOFIX del seggiolino per auto. Allineare gli attacchi ISOFIX con i punti di ancoraggio ISOFIX. Inserire i connettori ISOFIX nei punti di ancoraggio. Gli indicatori presenti su ciascun connettore devono diventare da rossi a verdi. Spingere indietro il seggiolino contro il sedile del veicolo. Assicurarsi che il seggiolino auto sia ben fissato provando a tirarlo. Con il sistema ISOFIX è possibile fissare il seggiolino al veicolo, aumentando così la sicurezza del bambino. Il bambino deve essere allacciato utilizzando la cintura a tre punti del veicolo.

ES Localice los conectores ISOFIX. Despliegue al máximo los conectores ISOFIX del asiento para coche. Alinee los conectores ISOFIX con los puntos de anclaje ISOFIX. Enganche los conectores ISOFIX en los puntos de anclaje, los testigos presentes en cada conector deben pasar de rojo a verde. Empuje la silla contra el asiento del vehículo. Tire de la silla para asegurarse de que está bien sujeta. La seguridad de su hijo aumentará con los conectores ISOFIX que permite anclar la silla al vehículo firmemente. Su hijo debe seguir utilizando el cinturón de seguridad de 3 puntos del vehículo.

PT Localize os encaixes ISOFIX. Abra ao máximo os fixadores ISOFIX da cadeira auto. Alinhe os conectores ISOFIX com os pontos de fixação ISOFIX. Encaixe os fixadores ISOFIX nos pontos de fixação; os indicadores situados em cada fixador devem mudar de cor, passando de vermelho para verde. Empurre a cadeira contra o banco do veículo. Certifique-se de que a cadeira auto está fixada, tentando retirá-la. Ao usar o sistema ISOFIX está a aumentar a estabilidade e segurança à cadeira auto que se conecta directamente ao automóvel através dos fixadores ISOFIX. A criança deverá sempre utilizar o cinto de segurança de três pontos do automóvel.

4

FR Installation dans le véhicule | **EN** In-car installation | **DE** Einbau ins Fahrzeug
NL Installatie in de auto | **IT** Montaggio nella vettura | **ES** Instalación en el coche
PT Instalação no veículo

4B

FR Ceinture 3 points + ISOFIX | **EN** 3 point belt + ISOFIX | **DE** 3-Punkt-Gurt + ISOFIX
NL 3-punts autogordel + ISOFIX | **IT** Cintura a 3 punti + ISOFIX | **ES** Cinturón de 3 puntos + ISOFIX
PT Cinto de 3 pontos + ISOFIX



FR Asseyez votre enfant dans le siège-auto. Réglez l'appui-tête à la taille de votre enfant. L'appui-tête réglable est conçu pour accompagner votre enfant tout au long de sa croissance en lui apportant une protection latérale maximum. Si le repose-tête du véhicule gêne, tirez-le ou retirez-le complètement. Ne pas oublier de remettre le repose-tête en place sur le siège du véhicule si le siège-auto est retiré et que le siège est utilisé par un passager.

EN Sit your child in the car seat. Adjust the headrest for your child's height. The adjustable headrest is designed to be used as your child grows up providing maximum lateral protection. If the headrest of the vehicle is in the way, pull it out all the way or remove it completely. Remember to reposition the headrest on the vehicle seat if the child car seat is removed and the seat is used by a passenger.

DE Setzen Sie Ihr Kind in den Kindersitz. Stellen Sie die Kopfstütze auf die Größe Ihres Kindes ein. Die verstellbare Kopfstütze soll das Kind in seiner gesamten Wachstumsphase begleiten und ihm optimalen seitlichen Schutz bieten. Sollte die Kopfstütze des Fahrzeuges störend sein, ziehen Sie diese ganz heraus oder nehmen Sie diese ganz ab. Denken Sie daran, die Kopfstütze wieder am Fahrzeugsitz anzubringen, wenn der Autokindersitz entfernt und der Fahrzeugsitz von einem Insassen benutzt wird.

NL Plaats uw kind in het autozitje. Stel de hoofdsteun op de maat van uw kind in. De verstellbare hoofdsteun is ontwikkeld om de groei van uw kind te volgen en hierbij een maximale laterale bescherming te bieden. Als de hoofdsteun

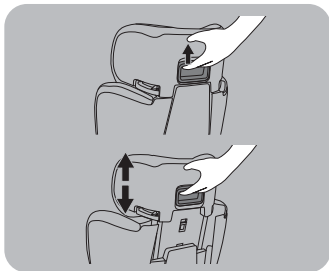

4

FR Installation dans le véhicule | **EN** In-car installation | **DE** Einbau ins Fahrzeug
NL Installatie in de auto | **IT** Montaggio nella vettura | **ES** Instalación en el coche
PT Instalação no veículo

4B

FR Ceinture 3 points + ISOFIX | **EN** 3 point belt + ISOFIX | **DE** 3-Punkt-Gurt + ISOFIX
NL 3-punts autogordel + ISOFIX | **IT** Cintura a 3 punti + ISOFIX | **ES** Cinturón de 3 puntos + ISOFIX
PT Cinto de 3 pontos + ISOFIX

van de auto in de weg zit, trek die dan helemaal uit of verwijder hem geheel. Denk eraan de hoofdsteun weer aan te brengen op de autozetel wanneer het autostoeltje wordt verwijderd en de zetel wordt gebruikt door een passagier.

IT Collocare il bambino nel seggiolino. Impostare il poggiatesta a seconda dell'altezza del bambino. Il poggiatesta regolabile è progettato per accompagnare il bambino lungo tutta la crescita fornendogli una protezione laterale massima. Se il poggiatesta del veicolo è d'intralcio, estrarlo completamente, allontanarlo o rimuoverlo del tutto. Ricordarsi di riposizionare il poggiatesta sul sedile dell'auto qualora il Seggiolino venga rimosso e il sedile utilizzato da un passeggero.

ES Siente al niño en la silla para coche. Ajuste el reposacabezas a la altura de su hijo. El reposacabezas ajustable ha sido diseñado para acompañar al niño durante todo su crecimiento, aportándole la máxima protección lateral. Si el reposacabezas del asiento del vehículo entorpece, retírelo. Recuerde volver a colocar el reposacabezas del asiento del automóvil al desmontar la silla para que el asiento sea utilizado por un pasajero.

PT Sente a criança na cadeira-auto. Ajuste o encosto de cabeça ao tamanho da criança. O apoio de cabeça ajustável foi concebido para acompanhar o seu filho ao longo do período de crescimento, proporcionando-lhe protecção lateral máxima. Se o encosto de cabeça do assento do automóvel estiver no caminho, remova-o completamente. Lembre-se de reposicionar o apoio da cabeça no banco do carro se a cadeira auto for removida e o banco for utilizado por um passageiro.

4

FR Installation dans le véhicule | **EN** In-car installation | **DE** Einbau ins Fahrzeug
NL Installatie in de auto | **IT** Montaggio nella vettura | **ES** Instalación en el coche
PT Instalação no veículo

4B

FR Ceinture 3 points + ISOFIX | **EN** 3 point belt + ISOFIX | **DE** 3-Punkt-Gurt + ISOFIX
NL 3-punts autogordel + ISOFIX | **IT** Cintura a 3 punti + ISOFIX | **ES** Cinturón de 3 puntos + ISOFIX
PT Cinto de 3 pontos + ISOFIX

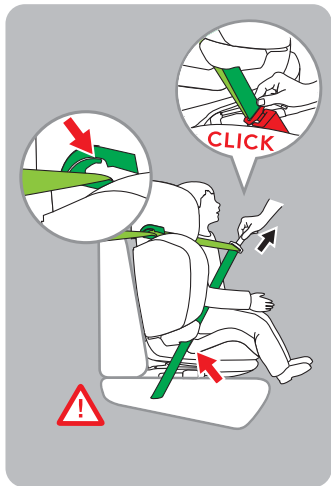

FR Faites passer la ceinture diagonale à travers le guide ceinture vert de l'appui-tête. Tirez la ceinture de sécurité de la voiture en faisant passer la partie abdominale dans les guides de la ceinture abdominale sous les accoudoirs et la partie diagonale sous l'accoudoir situé du côté de la boucle de fixation. Bouclez et tendez la ceinture du véhicule. Assurez-vous que la ceinture est correctement tendue et qu'elle n'est pas vrillée.

EN Feed the diagonal belt through the green upper belt guide in the headrest. Pull the car safety belt by threading the lap belt through the lap belt guides under the two armrests in line, and by threading the diagonal belt under the armrest on the side of the fastener buckle. Fasten the vehicle seat belt. Tighten the vehicle seat belt. Ensure that the belt is tight enough and not twisted.

DE Führen Sie den Diagonalgurt durch die obere grüne Gurtführung in der Kopfstütze. Den Sicherheitsgurt des Autos ziehen, indem der Beckengurt durch die Beckengurtführungen unter den beiden Armlehnen und der diagonale Teil unter der Armlehne auf der Seite des Gurtschlösses durchgeführt wird. Schließen Sie den Fahrzeuggurt. Straffen Sie den Fahrzeuggurt. Vergewissern Sie sich, dass der Gurt straff anliegt und nicht verdreht ist.

NL Voer de borstriem door de groene bovenste gordelgeleider van de hoofdsteen. Trek de veiligheidsgordel van de auto vast door het buikgedeelte door de geleiding van de buikgordels onder de twee armleuningen door te halen en het diagonale gedeelte onder de armleuning aan de kant van de

4

FR Installation dans le véhicule | **EN** In-car installation | **DE** Einbau ins Fahrzeug
NL Installatie in de auto | **IT** Montaggio nella vettura | **ES** Instalación en el coche
PT Instalação no veículo

4B

FR Ceinture 3 points + ISOFIX | **EN** 3 point belt + ISOFIX | **DE** 3-Punkt-Gurt + ISOFIX
NL 3-punts autogordel + ISOFIX | **IT** Cintura a 3 punti + ISOFIX | **ES** Cinturón de 3 puntos + ISOFIX
PT Cinto de 3 pontos + ISOFIX

gesp. Gesp de veiligheidsgordel van het voertuig dicht. Trek de veiligheidsgordel aan. Controleer of de veiligheidsgordel correct is gespannen en of deze niet is verdraaid.

IT La cintura diagonale deve passare attraverso la guida superiore verde nel poggiatesta. Tirare la cintura di sicurezza dell'auto facendo passare la parte addominale nei guida cintura addominali posti sotto i due braccioli e la parte diagonale sotto il bracciolo posto nel lato della fibbia di aggancio. Allacciare la cintura del veicolo. Tendere la cintura del veicolo. Verificare che la cintura sia correttamente tesa e che non sia attorcigliata.

ES Pase la correa diagonal por la guía del cinturón superior verde del reposacabezas. Tire el cinturón de seguridad del automóvil pasar la parte abdominal a través de los guías del cinturón abdominal debajo de los dos apoyabrazos y la parte diagonal debajo del apoyabrazos colocado en el lado de la hebilla de enganche. Abroche el cinturón del vehículo. Tense el cinturón del vehículo. Compruebe que el cinturón esté correctamente tensado y que no esté retorcido.

PT Passe o cinto diagonal através da guia do cinto superior a verde no apoio de cabeça. Puxe o cinto de segurança do automóvel, fazendo passar a parte abdominal nas guias de cinto abdominal por baixo dos dois apoios dos braços e a parte diagonal por baixo do apoio do braço do lado do fecho do cinto. Aperte o cinto do veículo. Estique o cinto do veículo. Certifique-se de que o cinto está correctamente esticado e não está torcido.

4

FR Installation dans le véhicule | **EN** In-car installation | **DE** Einbau ins Fahrzeug
NL Installatie in de auto | **IT** Montaggio nella vettura | **ES** Instalación en el coche
PT Instalação no veículo

4B

FR Ceinture 3 points + ISOFIX | **EN** 3 point belt + ISOFIX | **DE** 3-Punkt-Gurt + ISOFIX
NL 3-punts autogordel + ISOFIX | **IT** Cintura a 3 punti + ISOFIX | **ES** Cinturón de 3 puntos + ISOFIX
PT Cinto de 3 pontos + ISOFIX

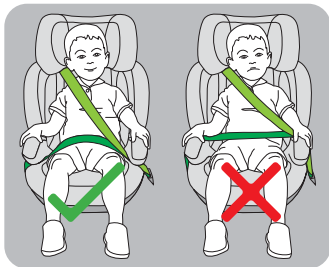

FR Vérifiez que la ceinture diagonale passe bien sur l'épaule de l'enfant et que la ceinture ventrale passe sur les hanches. Si la ceinture diagonale touche le cou de l'enfant, sa tête ou son visage, réglez à nouveau la hauteur de l'appui-tête. Ajustez la section diagonale de la ceinture de sécurité en tirant vers le haut jusqu'à ce qu'elle soit bien tendue et qu'elle maintienne fermement l'enfant. Pour sortir l'enfant du siège, détachez simplement la ceinture de sécurité et retirez-la du guide de la ceinture au niveau de l'épaule.

EN Ensure the diagonal belt lies gently on the child's shoulder and the lap belt is worn over the hips. If the diagonal belt lays across child neck, head or face, readjust head support height. Tighten the diagonal section of the seat belt by pulling it upwards until there is no slack and the belt holds the child firmly in place. To take the child out of the seat, simply unfasten the seat belt and take it out of the shoulder belt guide.

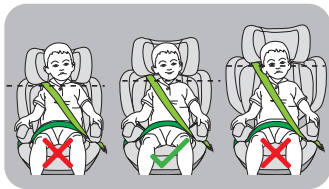

DE Stellen Sie sicher, dass sich der Diagonalgurt vorsichtig über die Schulter Ihres Kindes und der Horizontalgurt über seine Hüfte ausdehnen. Sollte der Diagonalgurt den Hals, den Kopf oder das Gesicht des Kindes überqueren, stellen Sie die Höhe der Kopfstütze neu ein. Drücken Sie auf den Diagonalabschnitt des Sicherheitsgurtes, indem Sie ihn nach oben ziehen, bis er straff sitzt und der Gurt Ihr Kind festspannt. Um das Kind aus dem Sitz herauszunehmen, öffnen Sie einfach den Sicherheitsgurt und entfernen ihn aus der Schultergurtführung.

4

FR Installation dans le véhicule | **EN** In-car installation | **DE** Einbau ins Fahrzeug
NL Installatie in de auto | **IT** Montaggio nella vettura | **ES** Instalación en el coche
PT Instalação no veículo

4B

FR Ceinture 3 points + ISOFIX | **EN** 3 point belt + ISOFIX | **DE** 3-Punkt-Gurt + ISOFIX
NL 3-punts autogordel + ISOFIX | **IT** Cintura a 3 punti + ISOFIX | **ES** Cinturón de 3 puntos + ISOFIX
PT Cinto de 3 pontos + ISOFIX

NL Zorg ervoor dat de diagonale autogordel zachtjes over de schouder van het kind wordt geleid en dat de heupgordel daadwerkelijk over de heupen van het kind wordt gedragen. Als de diagonale autogordel over hals, hoofd of gezicht van het kind komt, moet u de hoogte van de hoofdsteen aanpassen. Trek het diagonale gedeelte van de autogordel strak door deze omhoog te trekken totdat er geen speling meer is en de gordel het kind stevig op zijn plaats houdt. Om het kind uit het zitje te halen, hoeft u alleen maar de 3-punts autogordel los te klikken en deze uit de schoudergordelgeleider te halen.

IT Assicurarsi che la cintura diagonale si estenda con cura sopra la spalla del bambino e che la cintura orizzontale si estenda sopra il fianco. Se la cintura diagonale passa sul collo, la testa o il viso del bambino, regolare l'altezza del poggiatesta. Stringere la parte diagonale della cintura di sicurezza tirando verso l'alto fino a che risulti tesa e la cintura trattenga il bambino in modo fermo. Per togliere il bambino dal seggiolino è sufficiente sganciare la cintura di sicurezza e rimuoverla dalla guida per la cintura diagonale.

ES Asegúrese de que el cinturón diagonal se extienda con cuidado sobre el hombro del niño y que el cinturón horizontal se extienda sobre la cadera. Si el cinturón diagonal queda a la altura del cuello, la cabeza o la cara del niño, vuelva a ajustar la altura del reposacabezas. Apriete la sección diagonal del cinturón de seguridad tirando hacia arriba hasta que quede tenso y el cinturón sujete firmemente al niño. Para retirar al niño de la silla, simplemente desabroche el cinturón de seguridad y quítelo de la guía del cinturón del hombro.

PT Assegure-se de que o cinto diagonal é colocado com cuidado sobre o ombro da criança e que o cinto horizontal é colocado sobre a cadeira. Se o cinto diagonal cruzar o pescoço, cabeça ou rosto da criança, reajuste a altura do apoio de cabeça. Aperte a secção diagonal do cinto de segurança puxando para cima até que fique tenso e segure firmemente a criança. Para retirar a criança da cadeira, desaperte simplesmente o cinto de segurança e retire-o da guia do cinto do ombro.

5

FR Retrait du siège | **EN** Removing the seat | **DE** Autokindersitz ausbauen
NL Het zitje verwijderen | **IT** Rimozione del seggiolino | **ES** Extracción del asiento
PT Retirar a cadeira

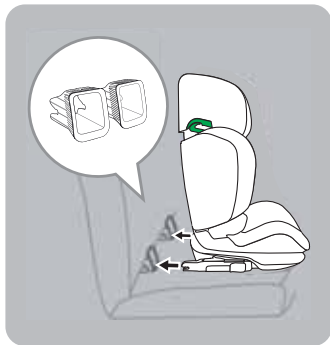

FR Décrochez la ceinture du véhicule. Sortez la partie diagonale de la ceinture de son guide. Si le siège-auto a également été fixé avec les connecteurs Isifix, il faut les décrocher de leurs ancrages à l'aide des boutons de déverrouillage.

EN Release the car seat belt. Remove the diagonal part of the belt from the guide. If the child car seat has also been fastened with the ISOFIX connectors, it is necessary to release them from the ISOFIX anchors using the release button.

DE Den Fahrzeuggurt abschnallen. Die diagonale Gurtabzweigung aus der Führung ziehen. Wenn der Autokindersitz mit den ISOFIX-Rastarmen befestigt wurde, müssen diese aus ihren Haken gelöst werden, dazu die Entriegelungstaste verwenden.

NL Koppel de autogordel los. Haal het diagonale gedeelte van de gordel uit de geleider. Als het autostoeltje ook is bevestigd met de ISOFIX-koppelstukken, moeten zo worden verwijderd uit hun haken met behulp van de ontkoppelknop.

IT Sganciare la cintura dell'auto. Sfilare la parte diagonale della cintura dalla guida. Se il Seggiolino è stato fissato anche con i connettori ISOFIX è necessario sganciarli dagli ganci utilizzando il pulsante di sgancio.

ES Desenganche el cinturón del automóvil. Extraiga la correa diagonal del cinturón de la guía. Si la silla se ha fijado también con los conectores Isifix, hay que desengancharlos de los anclajes mediante el botón de desenganche.

PT Solte o cinto do carro. Remova a correia diagonal do cinto da guia. Se a cadeira auto tiver sido fixada também com os conectores rígidos Isifix, é necessário soltá-los dos respetivos ganchos, utilizando o botão de desengate.

6

FR Conseils d'entretien | **EN** Maintenance advice | **DE** Pflegehinweise
NL Onderhoud | **IT** Consigli per la manutenzione | **ES** Consejos de mantenimiento
PT Conselhos de manutenção

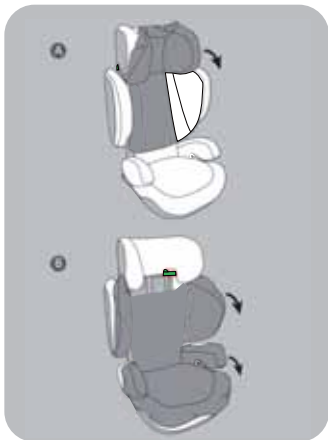

FR Retirez l'habillement textile de l'appui-tête. Les parties en polystyrène de l'appui-tête ne doivent pas être enlevées. Retirez la housse du siège-auto. Pour remettre les parties textiles en place, inversez simplement la procédure décrite précédemment. En cas de tâches légères, nettoyez à l'aide d'une éponge humide avec de l'eau savonneuse, ou lavez à la main dans de l'eau savonneuse. Ne pas utiliser de javel, ne pas repasser, ne pas laver en machine, ne pas mettre dans un sèche linge. Les pièces en plastique peuvent être nettoyées avec un chiffon humide et un détergent neutre.

EN Remove the fabric cover of the headrest. The polystyrene parts of the headrest may not be removed. Remove the car seat cover. To put the cover back on the seat, reverse the process. All the fabric parts are removable. Minor stains can be removed using a sponge and soapy water or hand-washed in soapy water. Do not use bleach, do not iron, do not machine wash or tumble dry. The plastic parts can be cleaned with a damp cloth and neutral detergent.

DE Entfernen Sie den Bezug der Kopfstütze. Die Polystyrolteile der Kopf dürfen nicht entfernt werden. Entfernen Sie den Bezug. Um den Bezug wieder zu zuigen, verfahren Sie in umgekehrter Weise. Alle Textilteile sind abnehmbar. Sie können bei leichter Verschmutzung mit einem feuchten Schwamm und Seifenwasser gereinigt oder von Hand in Seifenwasser gewaschen werden. Verwenden Sie kein chlorhaltiges Reinigungsmittel. Nicht für Waschmaschinen und Trockner geeignet. Die Kunststoffteile können mit einem feuchten Lappen und einem neutralen Reinigungsmittel abgewischt werden.

NL Verwijder de stoffen bekleding van de hoofdsteen. De polystyreen delen van de hoofdsteen mogen niet verwijderd worden. Verwijder de stoffen bekleding van de kinderzitje. Om de bekleding opnieuw op het kinderstoeltje aan te

brenge voert u de bovenstaande procedure in omgekeerde volgorde uit. Alle textieldelen kunnen verwijderd worden. Bij lichte vlekken kunt u de stoffen onderdelen reinigen met een vochtige spons met zeepwater of ze met de hand wassen in zeepwater. Gebruik geen bleekwater, strijk de stoffen onderdelen niet en steek ze ook niet in een wasmachine of droogkast. De kunststof onderdelen kunnen worden gereinigd met een vochtige doek en neutraal reinigingsmiddel.

IT Rimuovere il rivestimento in tessuto del poggiatesta. Le parti in polistirolo presenti nel poggiatesta non devono essere eliminate. Rimuovere il rivestimento del seggiolino auto. Per riposizionare il rivestimento sul seggiolino, ripetere i passaggi precedentemente descritti nell'ordine inverso. Tutte le parti in tessuto sono sfoderabili. In caso di macchie leggere, pulire con una spugna inumidita con acqua saponata oppure lavare a mano in acqua saponata. Non utilizzare candeggina, non stirare, non lavare in lavatrice, non asciugare in asciugabiancheria. Le parti in plastica possono essere pulite con un panno umido e un detergente neutro.

ES Retire la funda de tela del reposacabezas. No quites las partes de poliestireno del reposacabezas. Retire la funda del asiento de coche. Para volver a colocar la funda en la silla, siga los pasos en sentido inverso. Todas las partes textiles son desmontables. En caso de las manchas son superficiales, límpielas con una esponja humedecida con agua jabonosa o bien lávelas a mano con agua jabonosa. No utilice lejía, plancha, lavadora ni secadora para limpiarlas. Las zonas de plástico se pueden limpiar con un paño húmedo y detergente neutro.

PT Remova a capa de tecido do encosto para a cabeça. Não devem ser removidas as partes em poliestireno do apoio de cabeça. Remova a capa da cadeira auto. Para voltar a inserir o revestimento, execute os passos anteriores pela ordem inversa. Todos os elementos têxteis são amovíveis. No caso de nódoas ligeiras, limpe com a ajuda de uma esponja humedecida com água saponácea ou lave à mão numa solução de água e sabão. Não utilize lixívia, não passe a ferro, não lave nem seque na máquina. As peças de plástico podem ser limpas com um pano húmido e detergente neutro.

Inglesina

L'Inglesina Baby S.p.A.

Via Lago Maggiore, 22/26 - 36077 Altavilla Vicentina - Vicenza - Italy

Tel. +39 0444 392 200 - Fax +39 0444 392 250

inglesina.com - info@inglesina.com