



Inglesina

HALLEY

CHILD CAR SEAT

MANUALE ISTRUZIONI **IT**
INSTRUCTION MANUAL **EN**
MANUEL D'INSTRUCTIONS **FR**
BEDIENUNGSANLEITUNG **DE**
MANUAL DE INSTRUCCIONES **ES**
MANUAL DE INSTRUÇÕES **PT**
РУКОВОДСТВО С ИНСТРУКЦИЯМИ **RU**

**IMPORTANT - READ THESE
INSTRUCTIONS CAREFULLY
BEFORE USE AND KEEP FOR
FUTURE REFERENCE.**

H CH

I

I

R

I

I

PC

P

HALLEY

CHILD CAR SEAT

ITALIANO	9
ENGLISH	28
FRANÇAIS	46
DEUTSCH	65
ESPAÑOL	85
PORTUGUÊS	104
РУССКИЙ	124

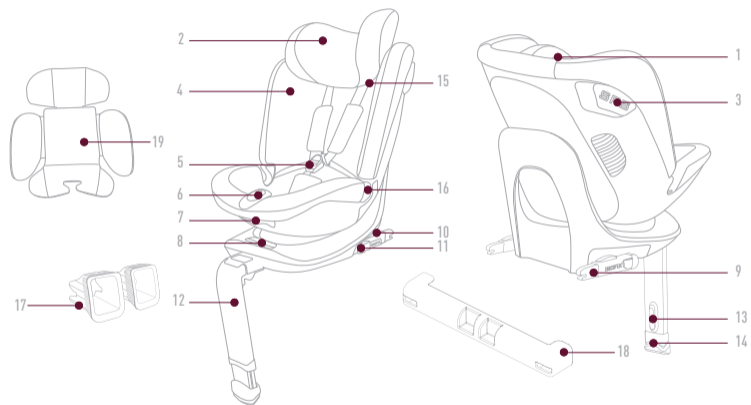

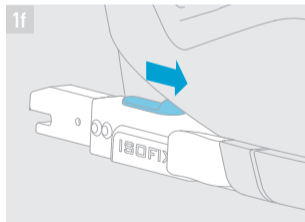
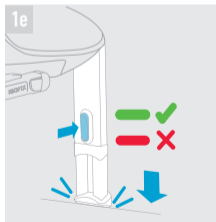
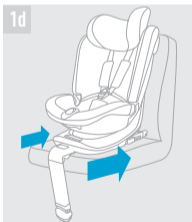
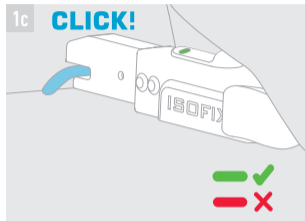
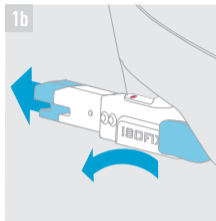
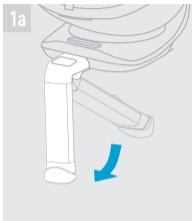

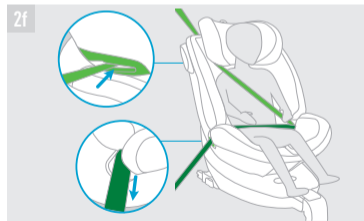
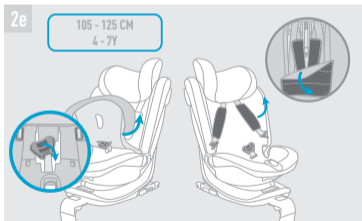
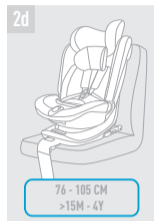

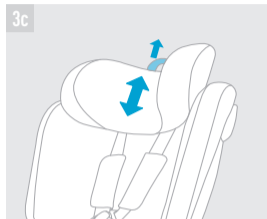
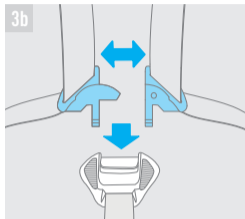
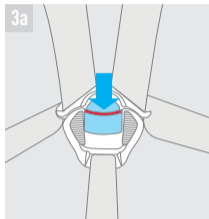

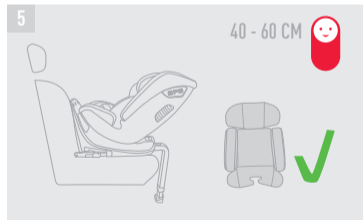
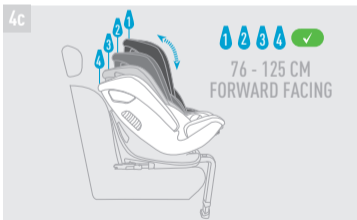
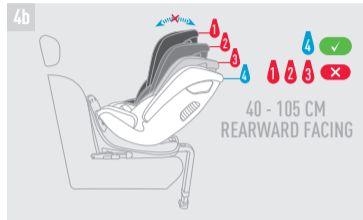
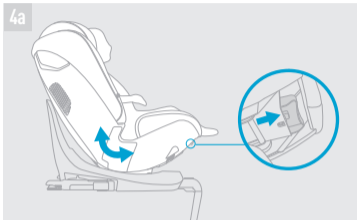

40 cm-125 cm / (Nascita - 7 anni)



- **Avviso:** questo è un Sistema Avanzato di Ritenuta Avanzato per Bambini. È approvato ai sensi del Regolamento UN No.129 per l'utilizzo in sedili compatibili, come indicato dal costruttore del veicolo nel relativo manuale. In caso di dubbio, consultare il produttore del Sistema di Ritenuta oppure il negoziante.
- **IMPORTANTE: NON UTILIZZARE IN DIREZIONE DI MARCIA PRIMA CHE L'ETÀ DEL BAMBINO SUPERI I 15 MESI.**



• LEGGERE ATTENTAMENTE LE ISTRUZIONI PRIMA DELL'USO E CONSERVARLE PER RIFERIMENTI FUTURI. È ESSENZIALE INSTALLARE ED UTILIZZARE IL SEGGIOLINO AUTO SECONDO LE ISTRUZIONI FORNITE IN QUESTO MANUALE PER ASSICURARE UNA ADEGUATA PROTEZIONE AL BAMBINO.

- LA SICUREZZA DEL BAMBINO È VOSTRA RESPONSABILITÀ.**
- ATTENZIONE! MAI LASCIARE IL BAMBINO INCUSTODITO: PUÒ ESSERE PERICOLOSO. PORRE LA MASSIMA ATTENZIONE QUANDO SI UTILIZZA IL PRODOTTO.**

• QUESTO SEGGIOLINO NON PUÒ GARANTIRE PROTEZIONE DA LESIONI IN OGNI SITUAZIONE, PERÒ UN SUO USO APPROPRIATO PUÒ AIUTARE A RIDURLE, INCLUSO EVITARE LA MORTE.

• Questo è un Sistema Avanzato di Ritenuta per Bambini. È approvato ai sensi del Regolamento UN No. 129 per l'utilizzo su sedili compatibili come indicato dal costruttore del veicolo nel relativo manuale. In caso di dubbi, consultare il produttore del Sistema Avanzato di Ritenuta per Bambini oppure il rivenditore.

• Leggere attentamente le istruzioni prima di utilizzare il Halley per la prima volta. Conservare sempre le istruzioni nell'apposita sede che si trova sotto la base del seggiolino, in modo da averle sempre a portata di mano in caso di bisogno.

Se ceduto a terzi, il seggiolino deve essere sempre provvisto delle relative istruzioni per l'uso.

• **IMPORTANTE:** questo Sistema di Ritenuta per Bambini è stato approvato ai sensi del Regolamento UN ECE R129/03 per bambini di altezza compresa tra 40 cm e 125 cm.

CATEGORIE DI IMPIEGO

CATEGORIA	GRUPPO ALTEZZE	PESO	ETÀ	DIREZIONE DI INSTALLAZIONE	RITENUTA DEL BAMBINO	METODO DI INSTALLAZIONE	MODALITÀ DI IMPIEGO
SPECIFIC VEHICLE ISOFIX	40-105 CM	< 18 KG	0-4 Y	CONTRARIO AL SENSO DI MARCIA	CON IL CINGHIAGGIO INTEGRATO A 5 PUNTI	CONNETTORI ISOFIX + PALO	LISTA APPLICAZIONE AUTOVEICOLI
	76-105 CM		> 15 M - 4 Y	NEL SENSO DI MARCIA			
SPECIFIC VEHICLE BOOSTER SEAT	105-125 CM	/	4 Y - 7 Y	NEL SENSO DI MARCIA	CON LE CINTURE DEL VEICOLO A 3 PUNTI	CINTURE DELL'AUTO + CONNETTORI ISOFIX + PALO	LISTA APPLICAZIONE AUTOVEICOLI

- **ATTENZIONE!** Il seggiolino Halley può essere installato:
 - **IN SENSO CONTRARIO ALLA MARCIA** con bambini di altezza compresa tra 40 e 105 cm.
 - **IN SENSO DI MARCIA** con bambini di altezza compresa tra 76 e 125 cm.
- **IMPORTANTE - NON UTILIZZARE IN DIREZIONE DI MARCIA PRIMA CHE L'ETÀ DEL BAMBINO SUPERI I 15 MESI.**
- La posizione contraria al senso di marcia è quella che garantisce la maggiore sicurezza del bambino in auto. Si consiglia di utilizzare il seggiolino nella configurazione contraria al senso di marcia anche oltre i 15 mesi di età.
- Consulta un Medico prima di utilizzare questo prodotto con bambini che presentano problemi di salute.
- Il seggiolino auto Halley può essere installato sulla maggior parte dei veicoli dotati di punti di ancoraggio Isofix; la corretta compatibilità deve però essere verificata sulla lista di applicazione veicoli relativa.
- Prima dell'acquisto verifica che il prodotto si possa correttamente installare nel tuo veicolo. In caso di dubbio

consulta il produttore del seggiolino auto oppure il negoziante.

- Leggere e comprendere il manuale di istruzione dell'autoveicolo relativamente all'impiego dei sistemi di ritenuta per bambini.

Osservare le possibili limitazioni per airbag durante l'utilizzo.

- Non utilizzare il seggiolino auto Inglesina Halley se:
 - ha subito un incidente, anche se lieve. Potrebbe aver subito danni non visibili ad occhio nudo. Il prodotto deve essere sostituito per assicurare il livello di sicurezza originario.
 - è danneggiato, sprovvisto di istruzioni d'uso o di alcuni componenti. Contattare immediatamente il Rivenditore autorizzato o il Servizio Clienti Inglesina.
- Inglesina consiglia di non acquistare seggiolini auto di seconda mano. Potrebbero aver subito dei danni non visibili che ne compromettono le prestazioni di sicurezza.
- Verificare il corretto aggancio di tutti i componenti del seggiolino auto Halley prima di ogni viaggio e/o quando il veicolo è sottoposto a controlli periodici, manutenzione e lavaggio. Altre persone potrebbero aver spostato e/o sganciato il seggiolino auto Halley senza riposizionarlo correttamente secondo le istruzioni.
- La temperatura all'interno del veicolo in sosta può aumentare molto rapidamente fino a livelli di pericolo per il bambino, in particolar modo nel periodo estivo. Ti raccomandiamo pertanto di non lasciare mai il bambino incustodito all'interno del veicolo nemmeno per pochi minuti.

CINTURE DI SICUREZZA

- **ATTENZIONE!** Assicurare sempre il bambino con le apposite cinture di sicurezza quando la sua altezza è compresa fra 40 cm e 105 cm.
- Regolare la posizione della schienale in base all'altezza del bambino affinché le cinture dorsali si trovino dietro le

spalle.

- Verificare che le cinture che assicurano il bambino siano ben aderenti al suo corpo e non siano attorcigliate.
- Evitare di far indossare vestiti pesanti al bambino sotto al cinghiaggio.
- Non lasciare mai più di un dito (1 cm) di spazio tra le cinture e il corpo del bambino.
- Gli indumenti del bambino non devono interferire con il corretto aggancio della fibbia.
- Non lasciare mai il bambino nel seggiolino auto se le cinture sono allentate o slacciate.
- Quando il seggiolino è installato con le cinture a 3 punti del veicolo, assicurarsi che la cintura addominale si posizioni in basso, in modo che il bacino sia saldamente agganciato.

USO E INSTALLAZIONE

• IL SISTEMA DI RITENUTA AUTO DEVE ESSERE INSTALLATO SEGUENDO SCRUPolosAMENTE LE ISTRUZIONI FORNITE. L'INossERVANZA DI QUESTE AvVERTENZE E DELLE ISTRUZIONI PUÒ CAUSARE GRAVI CONSEGUENZE ALLA SICUREZZA DEL VOSTRO BAMBINO.

- Verificare prima dell'assemblaggio, che il prodotto e tutti i suoi componenti non presentino eventuali danneggiamenti dovuti al trasporto; in tal caso il prodotto non deve essere utilizzato e dovrà essere tenuto lontano dalla portata dei bambini.
- Per la sicurezza del vostro bambino, prima di utilizzare il prodotto, rimuovere ed eliminare tutti i sacchetti di plastica e gli elementi facenti parte dell'imballo e comunque tenerli lontani dalla portata di neonati e bambini.
- Non utilizzare il prodotto se tutti i suoi componenti non sono correttamente fissati e regolati.
- Non utilizzare il prodotto se presenta parti rotte, danneggiate o mancanti.
- Le operazioni di montaggio, smontaggio e regolazione devono essere effettuate solamente da persone adulte.

Assicurarsi che chi utilizza il prodotto (baby sitter, nonni, etc.) sia a conoscenza del corretto funzionamento dello stesso.

- Non inserire le dita nei meccanismi.
- Non usare riduttori diversi da quelli forniti con il prodotto o comunque non approvati dal Costruttore.
- L'adattatore va rimosso quando il bambino supera i 60 cm di altezza.
- Verificare se nel Paese in cui ci si trova siano in vigore delle leggi specifiche relative all'utilizzo dei sistemi di ritenuta.
- Non effettuare alcuna modifica o aggiunta al seggiolino auto senza l'approvazione dell'Autorità competente. Modifiche tecniche non autorizzate potrebbero ridurre o eliminare completamente l'efficacia protettiva del seggiolino.
- Qualsiasi modifica apportata al prodotto ne invalida l'omologazione.
- Non rimuovere le etichette adesive e cucite. La rimozione di queste etichette potrebbe rendere il prodotto non conforme alla legge.
- Non utilizzare il seggiolino auto senza il rivestimento in tessuto e le protezioni delle cinghie dorsali. Tali componenti non possono essere sostituiti da altri non approvati dal Costruttore in quanto sono parte integrante del sistema di ritenuta e sono essenziali ai fini della sicurezza.
- Non utilizzare il seggiolino auto in posizioni o configurazioni diverse da quelle indicate in questo manuale d'istruzione.
- Non installare su sedili in senso contrario di marcia o su sedili che siano trasversali alla direzione di marcia.



- **PERICOLO!** Non utilizzare il seggiolino auto Halley, quando utilizzato in senso contrario alla marcia, su sedili con airbag frontale installato ed attivo. L'airbag frontale si attiva in modo esplosivo e può ferire gravemente il bambino o causarne la morte.



- Per sedili con airbag laterali osservare le istruzioni presenti nel manuale del veicolo.

- Assicurarsi che i sedili reclinabili del veicolo siano bloccati in posizione verticale secondo quanto indicato dal costruttore dell'auto.
- Privilegiare l'installazione su sedute posteriori.

- **ATTENZIONE!** L'attivazione dell'Airbag a distanze troppo ravvicinate, può comportare potenziali gravi rischi alla salute del bambino.
- **ATTENZIONE:** in alcuni Paesi la legge vigente vieta l'installazione dei seggiolini auto sui sedili anteriori dell'auto. Controllare la legge in vigore nel Paese dove ci si trova.
- Quando si installa il seggiolino nel senso di marcia, sui sedili posteriori del veicolo, si consiglia di spostare il sedile anteriore del veicolo il più avanti possibile.
- Controllare che le parti rigide e le parti in plastica del seggiolino auto siano posizionate e installate in modo tale da non essere intrappolate da un sedile mobile o da una porta del veicolo, durante l'uso quotidiano del veicolo.
- Evitare di lasciare oggetti o bagagli liberi nell'abitacolo e accertarsi che siano sempre riposti in modo sicuro in quanto in caso di incidente potrebbero causare lesioni.
- Verificare che il seggiolino auto sia correttamente installato ed assicurarsi che il bambino sia propriamente agganciato. Informarlo dei possibili rischi.
- Tenere il seggiolino auto sempre agganciato al sedile del veicolo anche quando il seggiolino non è occupato dal bambino. In caso di frenata brusca o di incidente anche minore, un seggiolino non allacciato potrebbe ferire altri passeggeri o il guidatore.
- Durante il viaggio, tutti gli occupanti del veicolo devono essere allacciati, secondo quanto previsto dalle normative vigenti nel Paese di utilizzo: in caso di incidente, nonostante l'uso corretto del seggiolino auto, potrebbero inavvertitamente essere causa di lesioni al bambino.
- Adottare una condotta di guida prudente ed appropriata: il seggiolino auto è un dispositivo di ritenuta efficace, ma da solo non è sufficiente ad evitare gravi lesioni in caso di urti violenti. Ricordare sempre che anche alle basse velocità, gli incidenti possono rivelarsi estremamente pericolosi per tutti gli occupanti del veicolo.
- Non togliere mai il bambino dal seggiolino auto quando il veicolo è in movimento; in caso di necessità, fermarsi quanto prima in un luogo sicuro.

- Quando si viaggia, non tenere mai in braccio il bambino e non permettergli di stare seduto al di fuori del seggiolino auto.
- Il guidatore dovrebbe evitare qualsiasi regolazione al seggiolino durante la guida. In caso di necessità fermarsi il prima possibile in un luogo sicuro.
- Non lasciare mai il bambino incustodito nel veicolo.
- Quando si scende dall'auto, anche per poco tempo, assicurarsi sempre di portare con sé il proprio bambino.
- Fai attenzione agli altri veicoli in movimento quando posizioni il bambino nel seggiolino auto.
- Consentire al bambino di salire e scendere dal veicolo soltanto dal lato del marciapiede.
- È consigliabile che i passeggeri più leggeri viaggino sui sedili posteriori e quelli più pesanti sui sedili anteriori dell'auto.
- Gli interni dell'auto possono diventare molto caldi se esposti alla luce diretta del sole. Si raccomanda pertanto di coprire il seggiolino auto, quando non utilizzato, con un panno che eviti che il surriscaldamento dei componenti possa ferire la delicata pelle del bambino.
- In caso di lunghi viaggi è consigliabile fare delle soste frequenti perché il bambino si stanca molto facilmente.
- Assicurarsi sempre che la temperatura all'interno dell'abitacolo sia confortevole per il bambino. Nel periodo estivo consigliamo l'utilizzo di tendine parasole.
- Questo seggiolino auto è progettato soltanto per brevi periodi di sonno.
- Assicurarsi che tutti i passeggeri siano istruiti su come liberare il bambino dal seggiolino auto in caso di emergenza.

GARANZIA CONVENZIONALE DEL PRODUTTORE

- L'Inglesina Baby S.p.A. garantisce che ogni articolo è stato progettato e fabbricato nel rispetto delle norme/

regolamenti di prodotto e di qualità e sicurezza generali attualmente in vigore nella Comunità Europea e nei Paesi di commercializzazione.

- L'Inglesina Baby S.p.A. garantisce che durante e a conclusione del processo di produzione, ogni prodotto è stato sottoposto a diversi controlli qualitativi. L'Inglesina Baby S.p.A. garantisce che ogni articolo al momento dell'acquisto presso il Rivenditore Autorizzato era privo di difetti di montaggio o fabbricazione.
- La presente garanzia non inibisce i diritti riconosciuti al consumatore dalla legislazione nazionale vigente, che può variare a seconda del paese in cui il prodotto è stato acquistato e le cui prescrizioni, in caso di contrasto, prevalgono sul contenuto della presente garanzia.
- Qualora il prodotto presentasse difetto nei materiali e/o vizi di fabbricazione rilevati al momento dell'acquisto o durante un impiego normale, secondo quanto descritto nel relativo manuale di istruzioni, L'Inglesina Baby S.p.A. riconosce la validità delle condizioni di garanzia per un periodo di 24 mesi consecutivi dalla data di acquisto.
- La garanzia è valida solamente nel Paese in cui il prodotto è stato acquistato e qualora l'acquisto sia stato effettuato presso un Rivenditore autorizzato.
- La garanzia riconosciuta vale per il primo proprietario dell'articolo acquistato.
- Per garanzia si intende la sostituzione o riparazione gratuita delle parti che risultino essere difettose all'origine per vizi di fabbricazione. L'Inglesina Baby S.p.A. si riserva la facoltà di decidere a propria discrezione, se applicare la garanzia attraverso la riparazione o la sostituzione del prodotto.
- Per usufruire della garanzia è necessario presentare il serial number del prodotto e copia dello scontrino rilasciato al momento dell'acquisto del prodotto verificando che sullo stesso sia riportata in modo chiaramente leggibile, la data di acquisto.
- Le presenti condizioni di garanzia decadono nel caso in cui:
 - il prodotto venga utilizzato secondo diverse destinazioni d'uso non espressamente indicate nel relativo manuale di istruzioni.

- il prodotto venga utilizzato in modo non conforme a quanto previsto nel relativo manuale di istruzioni.
- il prodotto abbia subito riparazioni presso centri di assistenza non autorizzati e non convenzionati.
- il prodotto abbia subito modifiche e/o manomissioni, sia nella parte strutturale che in quella tessile, non espressamente autorizzate dal fabbricante. Eventuali modifiche apportate ai prodotti sollevano L'Inglesina Baby S.p.A. da qualunque responsabilità.
- il difetto sia dovuto a negligenza o trascuratezza nell'utilizzo (es. urti violenti delle parti strutturali, esposizione a sostanze chimiche aggressive, ecc.).
- il prodotto presenti normale usura (es. ruote, parti mobili, tessuti) derivante da un previsto impiego quotidiano prolungato e continuativo.
- il prodotto sia stato danneggiato, anche accidentalmente, dal proprietario stesso o da terzi (ad esempio nel caso venga spedito come bagaglio nei trasporti aerei o tramite altri mezzi).
- il prodotto venga inviato al rivenditore per l'assistenza, privo dell'originale dello scontrino di acquisto e/o privo del serial number oppure quando la data di acquisto sullo scontrino e/o il serial number non siano chiaramente leggibili.
- Eventuali danni causati dall'utilizzo di accessori non forniti e/o non approvati da L'Inglesina Baby, non saranno coperti dalle condizioni della nostra garanzia.
- L'Inglesina Baby S.p.A. declina ogni responsabilità per danni a cose o persone derivanti da un utilizzo improprio e/o scorretto del prodotto.
- Scaduto il periodo della garanzia, l'Azienda garantisce comunque l'assistenza a titolo oneroso sui propri prodotti entro un termine massimo di quattro (4) anni dalla data di introduzione sul mercato degli stessi, trascorso il quale verrà valutata caso per caso la possibilità di intervento.

RICAMBI / ASSISTENZA POST VENDITA

IT

- Ispezionare regolarmente i dispositivi di sicurezza per accertarsi della perfetta funzionalità del prodotto nel tempo. Nel caso in cui si riscontrassero problemi e/o anomalie di qualsiasi genere, non utilizzare il prodotto. Contattare tempestivamente il Rivenditore Autorizzato o il Servizio Assistenza Clienti Inglesina.
- Non utilizzare parti di ricambio o accessori non forniti e/o comunque non approvati da L'Inglesina Baby S.p.A.

COSA FARE IN CASO DI NECESSITÀ DI ASSISTENZA

- In caso di necessità di assistenza sul prodotto, contattare immediatamente il Rivenditore Inglesina presso il quale è stato effettuato l'acquisto, assicurandosi di poter disporre del "Serial Number" relativo al prodotto oggetto della richiesta stessa.
- Compito del Rivenditore è prendere contatto con Inglesina per valutare la modalità di intervento più idonea caso per caso e infine fornire ogni successiva indicazione.
- Il Servizio Assistenza Inglesina è comunque disponibile a fornire tutte le informazioni necessarie, a mezzo richiesta scritta da compilare su apposito form presente sul sito web: inglesina.com - sezione Garanzia e Assistenza.

CONSIGLI PER LA PULIZIA E LA MANUTENZIONE DEL PRODOTTO

- Qualsiasi seggiolino auto può lasciare impronte sui sedili del veicolo, dovute alle misure che è necessario adottare per installarlo saldamente nel rispetto delle Norme di sicurezza. Questo prodotto è stato concepito con l'obiettivo di minimizzare quanto più possibile questo effetto. Il produttore non può essere ritenuto responsabile per eventuali impronte derivanti dal normale uso del seggiolino auto.

- Non forzare mai meccanismi o parti in movimento; in caso di dubbio, controllare prima le istruzioni.
- Conservare il prodotto in un luogo asciutto.
- Proteggere il prodotto da agenti atmosferici, acqua, pioggia o neve; inoltre l'esposizione continua e prolungata al sole potrebbe causare cambiamenti di colore in molti materiali.
- Pulire le parti in plastica ed in metallo con un panno umido o con un detergente leggero; non usare solventi, ammoniacca o benzina.
- Asciugare accuratamente le parti in metallo dopo un eventuale contatto con acqua, al fine di evitare la formazione di ruggine.

CONSIGLI PER LA PULIZIA DEL RIVESTIMENTO TESSILE

- Consigliamo di lavare il rivestimento separatamente da altri articoli.
- Rattivare periodicamente le parti in tessuto con una spazzola morbida da abiti.
- Rispettare le norme per il lavaggio del rivestimento tessile riportate sulle apposite etichette.



Lavare a mano in acqua fredda



Non stirare



Non candeggiare



Non lavare a secco



Non asciugare meccanicamente

Non centrifugare



Asciugare disteso all'ombra

- Asciugare perfettamente il rivestimento tessile prima di utilizzarlo o riporlo.
- **ATTENZIONE!** Mai lavare le cinture e la fibbia; pulirle con un panno umido.
- Il corretto funzionamento della fibbia è fondamentale per la sicurezza del bambino. Eventuali malfunzionamenti della fibbia potrebbero essere causati dall'accumulo di cibo, sporcizia o corpi estranei.
- Mai lubrificare od oliare la fibbia del cinghiaggio.

ISTRUZIONI

ELENCO COMPONENTI

- | | |
|--|---|
| 1 Leva di regolazione del poggiatesta | 11 Leva di estensione dei connettori ISOFIX |
| 2 Poggiatesta | 12 Gamba di supporto |
| 3 Sistema di protezione laterale | 13 Pulsante di regolazione della gamba di supporto |
| 4 Inserto | 14 Appoggio della gamba di supporto |
| 5 Cintura di sicurezza a 5 punti | 15 Guida cinture superiore |
| 6 Pulsante di regolazione delle cinture | 16 Guida cinture inferiore |
| 7 Leva di reclinazione seggiolino | 17 Guide ISOFIX in plastica |
| 8 Leva di regolazione della rotazione | 18 Protezione connettori ISOFIX |
| 9 Connettori ISOFIX | 19 Adattatore |
| 10 Pulsante di rilascio ISOFIX | |

1. INSTALLAZIONE DEL SEGGIOLINO AUTO

Per installare il Sistema di Ritenuta per Bambini Halley operare come di seguito:

- 1a.** Sollevare la gamba (12) fino a portarla in posizione verticale.
 - 1b.** Agire sul pulsante (11) per estrarre il connettore ISOFIX (9). Eseguire questa operazione per entrambi i connettori.
 - 1c.** Agganciare i connettori agli ancoraggi ISOFIX del veicolo fino a distinguere il click di corretto fissaggio e l'apposito indicatore da rosso diventa verde su entrambi i lati della base.
 - 1d.** Spingere il seggiolino auto contro il sedile del veicolo, quindi tirarlo verso di sé per verificare che sia bloccato saldamente in posizione.
 - 1e.** Premere il pulsante (13) per regolare l'altezza della gamba di supporto (12) fino a quando non risulti completamente a contatto con il pavimento. La gamba non dovrebbe appoggiarsi a nessuna tipologia di scomparto. Assicurarsi che la gamba di supporto si trovi a 90° rispetto al seggiolino auto.
- Gli indicatori visivi ISOFIX indicano la corretta apertura o chiusura dei connettori. È possibile che i connettori siano chiusi, ma non bloccati nei rispettivi ancoraggi ISOFIX. Si prega di verificare che tutti i connettori siano correttamente agganciati ai punti di ancoraggio del veicolo, tirando il seggiolino auto una volta installato.

Per rimuovere il seggiolino auto, seguire gli stessi passaggi in ordine inverso.

- 1f.** Agire sulla leva (10) per rilasciare il connettore e sganciarlo dal punto di ancoraggio.

2.UTILIZZO DEL SEGGIOLINO AUTO IN SENSO DI MARCIA O IN SENSO CONTRARIO ALLA MARCIA

Installazione del seggiolino auto in senso contrario alla marcia, da 40 cm 105 cm

- 2a.** Premere il pulsante (8) e ruotare il seggiolino auto.

2b. R
(perp

2c. P
È imp

Assic
marci
ATTE

Instal

2a. P

2b. R
(perp

2d. P
È imp

Instal

Stocc

2e. U

bamb
Per rip

le par

Riposi
dietro

2b. Ruotare il seggiolino fino a che non si blocca nella posizione di carico per il posizionamento del bambino (perpendicolare al senso di marcia).

2c. Premere nuovamente il pulsante (8) per portare il seggiolino auto in posizione contraria al senso di marcia. È importante controllare che il seggiolino auto sia saldamente bloccato in posizione.

Assicurarsi che il seggiolino auto sia completamente reclinato prima di ruotarlo in senso contrario alla marcia.

ATTENZIONE! Non utilizzare mai su un sedile dotato di AIRBAG.

Installazione del seggiolino in senso di marcia, da 76 cm a 105 cm

2a. Premere il pulsante (8) e ruotare il seggiolino auto.

2b. Ruotare il seggiolino fino a che non si blocca nella posizione di carico per il posizionamento del bambino (perpendicolare al senso di marcia).

2d. Premere nuovamente il pulsante (8) per portare il seggiolino auto in direzione di marcia.

È importante controllare che il seggiolino auto sia saldamente bloccato in posizione.

Installazione del seggiolino in direzione di marcia, da 105 cm a 125 cm

Stoccaggio delle cinture di sicurezza

2e. Una volta che il bambino ha raggiunto l'altezza di 105 cm, le cinture del seggiolino devono essere riposte e il bambino deve essere assicurato con la cintura di sicurezza del veicolo.

Per riporre le cinture di sicurezza è necessario allentarle completamente, quindi sollevare il rivestimento e riporre le parti della fibbia nello scomparto.

Riposizionare quindi il rivestimento sul seggiolino auto. Nascondere gli spillacci di protezione delle cinture lombari dietro al rivestimento.

2f. Con il bambino seduto sul seggiolino, passare la cintura di sicurezza del veicolo attraverso il guida cinture superiore (**15**) e attraverso il guida cinture inferiore (**16**). Allacciare la fibbia e assicurarsi che la cintura non sia allentata.

Tensionare delicatamente la parte diagonale della cintura prima di posizionarla sul petto del bambino.

3. ACCOMODARE IL BAMBINO NEL SEGGIOLINO AUTO

Questo Sistema di Ritenuta per Bambini ha una posizione di carico che consente di accomodare facilmente il bambino e di regolare correttamente le cinture.

3a. Ruotare il seggiolino auto in posizione di carico (**2b**) e aprire le cinture di sicurezza (**5**). Spostarle ai lati per accomodare il bambino.

3b. Posizionare correttamente le cinture intorno al bambino e allacciare la fibbia.

3c. Per regolare il poggiatesta (**2**) tirare la leva (**1**) verso l'alto. Nella posizione corretta, la cintura dorsale dovrebbe posizionarsi circa 1 cm sopra le spalle del bambino.

3d. Adattare la cintura di sicurezza intorno al bambino, tirando la cinghia (**6**).

4a. Una volta allacciato saldamente il bambino, è possibile inclinare il seggiolino agendo sulla leva (**7**) e portandolo nella posizione desiderata.

Rimozione del bambino dal seggiolino

Per rimuovere il bambino dal seggiolino, è necessario portare il seggiolino in posizione di carico (**2b**).

3e. Allentare le cinture di sicurezza premendo il pulsante di regolazione.

3a. Slacciare le cinture ed estrarre il bambino.

Assicurarsi che il bambino scenda dal veicolo sul lato del marciapiede.

ATTENZIONE! Le cinture di sicurezza non devono mai essere attorcigliate. La fibbia delle cinture di sicurezza deve essere allacciata correttamente e le cinture devono adattarsi perfettamente al bambino.

4. RECLINAZIONE DEL SEGGIOLINO

Utilizzo del seggiolino in direzione contraria alla marcia, da 40-105 cm

4b. Il seggiolino deve essere completamente reclinato prima di ruotarlo in senso contrario a quello di marcia; è consentita solo la posizione 4.

Utilizzo del seggiolino in senso di marcia, da 76-125 cm

4c. Una volta allacciato saldamente il bambino, è possibile reclinare il seggiolino agendo sul pulsante (7) e portandolo nella posizione desiderata; tutte e 4 le posizioni sono consentite.

5. UTILIZZO DELL'ADATTATORE

L'adattatore (19) è progettato per dare ai neonati maggiore comfort e stabilità e offrire loro una posizione più distesa. L'adattatore può essere utilizzato fino a quando il bambino non raggiunge i 60 cm o fino a che non diventa troppo grande.

Si raccomanda di usare il cuscino adattatore con tutti i suoi elementi esclusivamente con questo seggiolino auto. Utilizzare il cuscino adattatore secondo le altezze idonee indicate nell'etichetta dello stesso.

HALLEY

40 cm-125 cm / (Birth - 7 years old)



- **Notice:** This is an Enhanced Child Restraint System. It is approved according to UN Regulation No. 129, for use in compatible vehicle seating positions as indicated by vehicle manufacturers in the vehicle user manual. In doubt, consult either the Enhanced Child Restraint System manufacturer or the retailer.
- **IMPORTANT- DO NOT USE FORWARD FACING BEFORE THE CHILD'S AGE EXCEEDS 15 MONTHS.**

WARNING



• READ THESE INSTRUCTIONS CAREFULLY BEFORE USE AND KEEP THEM FOR FUTURE REFERENCE. FOR PROPER PROTECTION OF YOUR CHILD, IT IS ESSENTIAL TO USE AND INSTALL THE CHILD CAR SEAT ACCORDING TO THE INSTRUCTIONS GIVEN IN THIS MANUAL.

- YOUR CHILD'S SAFETY IS YOUR RESPONSIBILITY.**
- WARNING! NEVER LEAVE THE CHILD UNATTENDED: IT CAN BE DANGEROUS. PAY UTMOST CARE WHEN USING THE PRODUCT.**

EN

Use in
doubt,

SAFETY

EN

• THIS CHILD CAR SEAT DOES NOT GUARANTEE PROTECTION FROM INJURY IN ALL SITUATIONS. HOWEVER, USING IT APPROPRIATELY CAN REDUCE INJURY AND PREVENT DEATH.

- This is an Enhanced Child Restraint System. It is approved according to UN Regulation No. 129, for use in compatible vehicle seating positions as indicated by vehicle manufacturers in the vehicle user manual. If in doubt, consult either the Enhanced Child Restraint System manufacturer or retailer.
- Please read the user instructions carefully before you use the Halley for the first time. Always keep the manual in the storage compartment under the seat base, so you always have it at hand whenever you need it. The instructions must be kept with the child car seat if the latter is passed on to a third party.
- **IMPORTANT:** This Child Restraint System has been approved under Regulation UN ECE R129/03 for children of between 40 cm and 125 cm in height.

CLA

SPEC
VEHI
ISO

SPEC
VEHI
BOOS
SEA

- WA
- F
- F
- IM
- The
- facing
- Cor
- The
- on the
- Alw
- either

USE CATEGORY							
CLASS	HEIGHT GROUP	WEIGHT	AGE	INSTALLATION DIRECTION	RESTRAINT SYSTEM	INSTALLATION WAY	WAY OF USE
SPECIFIC VEHICLE ISOFIX	40-105 CM	< 18 KG	0-4Y	REARWARD FACING	WITH INTEGRATED 5-POINT HARNESS	ISOFIX CONNECTORS + STAND	VEHICLE APPLICATION LIST
	76-105 CM		> 15 M - 4 Y	FORWARD FACING			
SPECIFIC VEHICLE BOOSTER SEAT	105-125 CM	/	4Y - 7Y	FORWARD FACING	WITH THE VEHICLE'S 3-POINT BELTS	CAR BELTS + ISOFIX CONNECTORS + STAND	VEHICLE APPLICATION LIST

- **WARNING!** The Halley child car seat can be installed:
 - **REARWARD FACING** for children with height ranging between 40 and 105 cm.
 - **FORWARD FACING** for children with height ranging between 76 and 125 cm.
- **IMPORTANT - DO NOT USE FORWARD FACING BEFORE THE CHILD'S AGE EXCEEDS 15 MONTHS.**
- The rearward facing position ensures top safety of the child inside the car. It is recommended to use the rearward facing position for the child seat even after 15 months of age.
- Consult a Doctor before using this product with babies with medical conditions.
- The Halley child car seat can be fitted on most cars with Isofix anchoring points. However, check the compatibility on the relative list of vehicles on which it can be applied.
- Always check before buying the product whether it can be properly installed in your vehicle. If in doubt, consult either the child car seat manufacturer or the retailer.

- Please read and make sure you understand the car's instruction manual with regard to how to use child restraint systems.

During use, be sure to observe any restrictions relating to airbags.

- Do not use the Inglesina Halley child car seat if:
 - it was subject to an accident, even to a slight one. It may have been subject to invisible damages. The product has to be replaced with a new one to assure the original safety level.
 - it is damaged, not equipped with the instruction manual, or any component is missing. Contact the Inglesina authorized Retailer or Customer Care Service immediately.
- Inglesina advises that child car seats should not be bought second-hand. They may have invisible damages that affect the safety performances.
- Verify the correct hooking of all components of the Halley child car seat before each travel and/or when the vehicle is subject to periodical checks, maintenance, and cleaning. Other people may have moved and/or unhooked the Halley child car seat and may not have repositioned it properly pursuant to the instructions.
- The temperature inside the parked vehicle can increase very quickly up to dangerous thresholds for the child, especially in summer. It is recommended to never leave your child unattended in the vehicle even for a few minutes.

SAFETY BELTS

- **WARNING!** Always secure the child with the safety straps provided when the height of the baby is between 40 cm and 105 cm.
- Adjust the backrest position in accordance with the height of the child so that the back straps are behind the shoulders.
- Check that any straps restraining the child is adjusted to the child's body and is not twisted.

- Avoid putting thick clothes on your child under the belt.
- Make sure you can fit no more than one finger between the harness and your child (1 cm).
- The child's clothing should not interfere with the proper hooking of the buckle.
- Never leave the child in the child car seat if straps are loose or unfastened.
- When the child car seat is installed with the vehicle 3-points belt, make sure the lap strap is worn low down so that the pelvis is firmly engaged.

EN

USE AND INSTALLATION

• THE CHILD RESTRAINT SYSTEM MUST BE INSTALLED IN STRICT COMPLIANCE WITH THE INSTRUCTIONS PROVIDED. FAILURE TO OBSERVE INSTRUCTIONS/WARNINGS CAN SERIOUSLY COMPROMISE YOUR CHILD'S SAFETY.

- Before assembling, verify that the product and all its components have not been subject to damages during transport. Should this be the case, do not use the product and keep it out of reach of children.
- For the safety of your child, remove and eliminate all plastic bags and elements belonging to the packaging before use and, in any case, keep them out of reach of newborns and children.
- Do not use the product, unless all its components are properly fastened and adjusted.
- Do not use the product if any components are broken or missing.
- Assembly, disassembly and adjustment operations must be carried out only by adults. Make sure that the person using the product (baby-sitter, grandparents, etc.) are aware of its correct operation.
- Do not insert your fingers inside the mechanisms.
- Do not use adapters other than those supplied with the product or in any case non approved by the Manufacturer.

- Remove the adapter when the child is more than 60 cm tall.
- Check if there are any special requirements related to the use of child restraint systems in the law in force in the country you are in.
- Do not make any alterations or additions to the child car seat without the approval of the Type Approval Authority. Unauthorized technical changes can cause the protective function of the child car seat to be reduced or completely eliminated.
- The homologation will be invalidated if you make any modifications to the product.
- Do not remove the adhesive and sewn labels. The removal of these labels could result in the product not complying with the law.
- Never use the child car seat without the lining and the shoulder pads. They cannot be replaced with others unapproved by the manufacturer as they are an integral part of the child restraint system and are essential for safety purposes.
- Do not use the child car seat in positions or configurations other than those illustrated in this user manual.
- Do not install it in rearward-facing vehicle seats or in vehicle seats that are transversal with respect to the direction of travel.



- **HA**
active
death



- Mal
manu
• Priv



EN

- **HAZARD!** Do not use Halley child car seat, when used in rearward facing position, in vehicle seats where an active frontal airbag is installed. The front airbag explosive deployment may cause your child serious injury or even death.

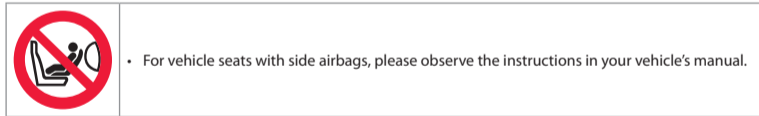

- Make sure that the vehicle reclining seats are blocked in vertical position pursuant to the instruction of the car's manufacturer.
- Privilege installation on rear seats.

- **CAUTION!** Airbag activation too close may result in serious potential risks to the health of the child.
- **ATTENTION:** in some countries, the law in force prohibits child car seats from being installed in front seats. Check the law in force in the country where the device is being used.
- When installing the child car seat in forward facing position on vehicle's rear seats, it is advisable to move the front seat of the vehicle as far forward as possible.
- Check that rigid items and plastic parts of the child car seat are located and installed so that they are not liable, during everyday use of the vehicle, to become trapped by a movable seat or in a door of the vehicle.
- During your journey, refrain from leaving unattended objects or bags in the car: make sure that they are stored securely as, in the event of an accident, they can cause injury.
- Check that the child car seat is correctly attached and make sure that your child is properly secured. Teach your child about the dangers involved.
- Always keep the child car seat hooked to the vehicle seat, even when the child car seat is empty. If you have to perform an emergency stop or if you are involved in a minor collision, an unsecured seat can injure you and other passengers.
- During your journey, all car occupants must be secured in compliance with the law in force in the country of use: in case of accident, they may unintentionally injure the child, even if the child car seat is used properly.
- Safe and appropriate driving behaviour is recommended: the child car seat is an effective restraint system but is not, on its own, sufficient to avoid severe injury in the event of a violent car crash. Please bear in mind that accidents, even those which occur at low speed, can be extremely dangerous for all car passengers.
- Never remove the child from the child car seat when the vehicle is moving; in case of need, stop as soon as possible in a safe place.
- When travelling, never hold your child in your arms or allow him to sit outside the child car seat.
- The driver should avoid any adjustment of the child car seat while travelling. In case of need, stop as soon as

possibil

- Nev
- Wh
- Pay
- Onl
- Wh
- Car
- it is no
- Dur
- Alw
- of sur
- Thi
- Ma

- Ing
- the ge
- mark
- Ing
- vario
- every
- Thi

possible in a safe place.

- Never leave your child unattended in the vehicle.
- When getting out of the car, even for a short time, ensure that you always take your child with you.
- Pay attention to other moving vehicles when placing the child in the car seat.
- Only allow your child to enter and exit the vehicle on the pavement side.
- When vehicle is fully occupied lighter passengers should sit in the rear and heavier ones in the front.
- Car interiors can become very hot if the vehicle is left in direct sunlight. Cover the child car seat with a towel when it is not in use to prevent its components from overheating and cause injuries to the delicate skin of your child.
- During long journeys take frequent breaks as the child will tire easily.
- Always make sure that the temperature inside the passenger compartment is comfortable for the child. The use of sun shades is recommended in summer.
- This child car seat is designed only for short naps.
- Make sure all passengers are informed about how to release your child in case of emergency.

MANUFACTURER'S CONVENTIONAL WARRANTY

- Inglesina Baby S.p.A. guarantees that every article has been designed and manufactured in compliance with the general product quality and safety standards/regulations in force in the European Union and the countries it is marketed in.
- Inglesina Baby S.p.A. guarantees that during and after the manufacturing process, every product has undergone various quality controls. Inglesina Baby S.p.A. guarantees that, at the time of purchase from the Authorised retailer, every product had no installation or manufacturing defects.
- This warranty does not invalidate the rights acknowledged to the consumer by the applicable national

legislation, which may vary depending on the country in which the product was purchased and the provisions of which, in the event of a contrast, prevail over the contents of the warranty herein.

- In the event of material or manufacturing defects detected at the time of purchase or during normal use, as described in the relevant instruction manual, Inglesina Baby S.p.A. grants a consecutive 24-month warranty from the date of purchase.
- The warranty is only valid in the country where the product was purchased and if it was purchased from an Authorised Retailer.
- The warranty acknowledged is valid for the first owner of the product purchased.
- The warranty covers the replacement or repair free of charge of parts with factory defects. Inglesina Baby S.p.A. reserves the right to decide at its sole discretion whether to apply the warranty via the repair or the replacement of the product.
- To apply the warranty, the product serial number needs to be presented, along with a copy of the receipt issued at the time of purchase of the product, making sure that the date of purchase is indicated in a clearly legible form.
- This warranty will be automatically made null and void in the event that:
 - the product is used for purposes that are not expressly indicated in the relevant instruction manual.
 - the product is not used in compliance with the relevant instruction manual.
 - the product has been repaired by unauthorised and unaffiliated Customer Care centres.
 - the structural or textile part of the product has been modified and/or tampered with, without prior expressed authorisation by the manufacturer. Any modifications made to the products relieve Inglesina Baby S.p.A. from any liability.
 - the defect is due to negligent or careless use (e.g., violent shocks to the structural parts, exposure to aggressive chemical substances, etc.).
 - the product presents normal wear (e.g., wheels, moving parts, fabrics) due to prolonged and continuous use.

- the product has been damaged, even accidentally, by the owner himself/herself or by third parties (for instance when it has been sent as luggage in air freight or using other means).
- the product is sent to the retailer for assistance without the original receipt and/or without the serial number or when the date of purchase on the receipt and/or the serial number are not clearly legible.
- Any damage caused by the use of accessories not supplied and/or not approved by Inglesina Baby, shall not be covered by the warranty.
- Inglesina Baby S.p.A. shall not be held liable for any damage to property or injuries to persons resulting from the improper and/or misuse of the product.
- After the warranty period has expired, the Company guarantees customer care service for consideration for its products for a maximum period of four (4) years from the date said products were placed on the market; after this period, assistance interventions will be assessed case by case.

SPARE PARTS / AFTER SALES SERVICES

- Regularly inspect the safety devices to ensure the product's functionality over time. Do not use the product in the event of any malfunction and/or anomaly. Promptly contact your Authorised Retailer or the Inglesina Customer Care service.
- Do not use spare parts or accessories not supplied and/or not approved by Inglesina Baby S.p.A..

WHAT TO DO IF YOU REQUIRE ASSISTANCE

- If you require assistance for your product, immediately contact the Inglesina Retailer that sold it to you, with the "Serial Number" relative to said object ready on hand.

- It is the Retailer's duty to contact Inglesina to assess the best suited intervention case by case and then provide the subsequent indications.
- The Inglesina Customer Care Service can provide any information, following written request by filling out the form provided on the website: inglesina.com - Warranty and Assistance section.

HINTS FOR CLEANING AND MAINTAINING THE PRODUCT

- The child car seats could leave traces on the vehicle seats, due to the measures taken to install it firmly in compliance with safety standards. This product was designed to minimize this effect as much as possible. The manufacturer cannot be considered liable for eventual traces deriving from normal use of the child car seat.
- Never force any mechanisms or moving parts; in case of doubt, check the instruction first.
- Store the product in a dry place.
- Protect the product against weather agents, water, rain or snow; moreover, continuous and prolonged exposure to sunlight can cause changes in the colour of many materials.
- Clean the plastic and metal parts with a damp cloth or with a mild detergent; do not use solvents, ammonia or benzene.
- Carefully dry metal parts after any contact with water to prevent the formation of rust.

HINTS FOR CLEANING THE TEXTILE LINING

- It is recommended to wash the lining separately from other items.
- Periodically revive the fabric parts using a soft clothes brush.
- Observe the instructions for washing the textile lining given on the dedicated labels.



- Dry
- CA
- It is
- may b
- Nev



Handwash in cold water



Do not iron



Do not bleach



Do not dry clean



Do not tumble dry

Do not spin-dry



Dry flat in shade

- Dry the textile lining completely before using or storing it.
- **CAUTION!** Never wash the straps and buckle; just wipe them with a damp cloth.
- It is vital for the safety of your child that the harness buckle works correctly. Malfunctions of the harness buckle may be caused by accumulations of food, dirt or foreign bodies.
- Never lubricate or oil the harness buckle.

INSTRUCTIONS

LIST OF COMPONENTS

EN

- | | | | |
|-----------|----------------------------|-----------|--|
| 1 | Headrest adjustment handle | 11 | ISOFIX connector arms extension paddle lever |
| 2 | Headrest | 12 | Support leg |
| 3 | Side protection system | 13 | Support leg adjustment button |
| 4 | Insert | 14 | Support leg buffer stop |
| 5 | 5-point Safety Harness | 15 | Upper belt guide |
| 6 | Harness adjustment button | 16 | Lower belt guide |
| 7 | Recline button | 17 | Plastic ISOFIX guides |
| 8 | Rotation button | 18 | ISOFIX Storage protector |
| 9 | ISOFIX connector arms | 19 | Adapter |
| 10 | ISOFIX release button | | |

1. INSTALLING THE CHILD SEAT

To install the Halley child restraint system follow the steps below:

- 1a.** Unfold the leg (**12**) until it is in the vertical position as shown.
- 1b.** Move the button (**11**) to slide the ISOFIX (**9**) backwards unfolding the connector fully. Do this for both connectors.
- 1c.** Guide the connectors towards the ISOFIX anchors in your vehicle until they lock together by clicking into place and the indicator changes from red to green on both sides of the base.
- 1d.** Move the seat backwards pressing the backrest against the vehicle seat. Then pull the safety seat towards you

to check that it is securely locked in place.

1e. Press the button (13) to adjust the height of the support leg (12) until it is firmly in contact with the floor. It should not be on top of any type of compartment. At this point make sure that the support leg is at 90° to the safety seat. The visual ISOFIX indicators show whether the connector is open or closed. It may be that the connector is closed but not locked into the ISOFIX anchor. Please check that all the connectors are correctly locked into the vehicle anchor points by pulling the seat once it is installed.

To detach the seat follow the same steps in reverse.

1f. Move the button (10) to open the connector and release it from the anchor point.

2.USING THE CAR SEAT IN THE REAR FACING OR FORWARD FACING POSITION

Installing the seat in the rear facing position, from 40 cm 105 cm

2a. Press the button (8) and turn the seat.

2b. Turn the seat until it locks into the loading position ready for the child to be placed in it (perpendicular to the forward facing position).

2c. Press the button (8) again to place the car seat in the rear facing position. It is important to check that the seat is firmly locked into place.

Make sure the seat is fully reclined before rotating to rear facing position.

WARNING! Never use on a vehicle seat fitted with an AIRBAG.

Installing the seat in the forward facing position, from 76 cm to 105 cm

2a. Press the button (8) and turn the seat.

2b. Turn the seat until it locks into the loading position ready for the child to be placed in it (perpendicular to the

forward facing position).

2d. Press the button (8) again to place the car seat in the forward facing position. It is Important to check that the seat is firmly locked into place.

EN

Installing the seat in the forward facing position, from 105 cm to 125 cm

Storing the safety harness away

2e. Once the child has reached a height of 105 cm, the harness should be stored away and the child should be secured with the vehicle safety belt.

To store the harness away it needs to be fully loosen first, lift the cover and store the buckle parts in the compartment. Then put the cover back on the seat. Hiding the shoulder pad in the rear side of the upholstery.

2f. With the child placed in the seat put the vehicle seat belt on passing it through the upper guide (15) and through the lower guide (16). Fasten the vehicle seat belt buckle and make sure the belt is not too loose. Gently pulling the diagonal part of the belt before placing the belt over the child's chest.

3. STRAPPING THE CHILD INTO THE SEAT

This child restraint system has a loading position making it easy to place the child in the seat and adjust the straps to fit correctly.

3a. Turn the seat to the loading position (2b) and open the harness (5). Move the harness straps to the sides to place the child in the seat.

3b. Place the straps over the child and fasten the buckle.

3c. To adjust the headrest (2) pull the lever (1) on the top. It should be set to the right position, this means that the shoulder harness should come out approximately 1 cm above the child's shoulders.

3d. T

4a. C

Gettin

To get

3e. L

3a. T

Please

WARN

The h

When

4b. T

When

4c. C

positi

The ir

3d. Tighten the harness by pulling the strap (6), it should fit the child snugly.

4a. Once the child is securely strapped in, you can tilt the seat by pressing the lever (7) to the required position.

Getting the child out of the seat

To get the child out of the seat, you should first place the seat in the loading position (2b).

3e. Loosen the harness straps by pressing the adjustment button.

3a. Then unfasten the buckle and get the child out.

Please make sure that the child gets out of the vehicle on the pavement side.

WARNING! The straps should never be twisted.

The harness buckle must be fastened correctly and the straps should fit the child snugly.

4. RECLINING INSTRUCTION

When use the seat in the rearward facing position, from 40-105 cm

4b. The seat should be fully reclined before rotate to rearward facing, only the position 4 is allowed.

When use the seat in the forward facing position, from 76-125 cm

4c. Once the child is securely strapped in, you can recline the seat by pressing the button (7) to the required position, all the 4 positions are allowed.

5. USING THE ADAPTER

The insert cushion (19) is designed for use with new born babies to give them greater comfort and stability, and

offer them a more stretched out position. The insert can be used until the baby is 60cm or until they outgrow it. We recommend to use the whole cushion (with all its components) with this child car seat only. For the use of the cushion, follow the indication about the child's height on the label of the cushion itself.

FR

HALLEY

40 cm-125 cm / (Naissance - 7 ans)



- **Avertissement** : ceci est un système avancé de retenue pour enfant. Il est conforme à la réglementation UN n°129 pour l'utilisation sur des sièges compatibles, comme indiqué par le constructeur automobile dans le manuel correspondant. En cas de doute, consultez le fabricant du système de retenue ou le revendeur.
- **IMPORTANT : AVANT L'ÂGE DE 15 MOIS, NE PAS UTILISER DANS LE SENS DE LA MARCHÉ.**

AVERTISSEMENTS



- **LIRE LES INSTRUCTIONS SUIVANTES ATTENTIVEMENT AVANT UTILISATION ET LES CONSERVER POUR LES BESOINS ULTÉRIEURS DE RÉFÉRENCE. IL EST ESSENTIEL D'INSTALLER ET D'UTILISER LE SIÈGE AUTO SELON LES INSTRUCTIONS DE CE MANUEL AFIN DE GARANTIR LA PROTECTION DE L'ENFANT.**
- **VOUS ÊTES RESPONSABLE DE LA SÉCURITÉ DE VOTRE ENFANT.**
- **AVERTISSEMENT! NE JAMAIS LAISSER VOTRE ENFANT SANS SURVEILLANCE. FAIRE LE MAXIMUM D'ATTENTION LORSQU'ON UTILISE LE PRODUIT.**

FR

• CE SIÈGE NE PEUT PAS PROTÉGER VOTRE ENFANT DANS TOUTES LES SITUATIONS, SON UTILISATION APPROPRIÉE PEUT CEPENDANT CONTRIBUER À RÉDUIRE LES LÉSIONS ET MÊME À LUI SAUVER LA VIE.

• Ceci est un système avancé de retenue pour enfant. Il est approuvé conformément à la réglementation UN n° 129 pour l'utilisation sur des sièges compatibles comme il est indiqué par le constructeur automobile dans le manuel correspondant. En cas de doute, consultez le fabricant du système avancé de retenue pour enfant ou votre revendeur.

• Lire attentivement les instructions avant d'utiliser le Halley pour la première fois. Conserver ces instructions dans le compartiment prévu sous la base du siège auto, de manière à les avoir toujours sous la main en cas de besoin.

Si vous décidez de le céder à un tiers, le siège auto doit rester pourvu du manuel d'instructions.

• **IMPORTANT** : ce système de retenue pour enfant a été approuvé conformément à la Réglementation UN ECE R129/03 pour des enfants d'une taille comprise entre 40 et 125 cm.

CATÉGORIE D'UTILISATION

CATÉGORIE	GROUPE TAILLE	POIDS	ÂGE	SENS DE L'INSTALLATION	DISPOSITIF DE RETENUE DE L'ENFANT	MÉTHODE D'INSTALLATION	MODE D'EMPLOI
SYSTÈME ISOFIX SPÉCIFIQUE À UN VÉHICULE	40-105 CM	< 18 KG	0-4 ANS	DOS À LA ROUTE	AVEC HARNAIS INTÉGRÉ À 5 POINTS	CONNECTEURS ISOFIX + PIED	LISTE DES APPLICATIONS VÉHICULE
	76-105 CM		> 15 MOIS - 4 ANS	DANS LE SENS DE LA MARCHÉ			
SIÈGE REHAUSSEUR SPÉCIFIQUE À UN VÉHICULE	105-125 CM	/	4-7 ANS	DANS LE SENS DE LA MARCHÉ	AVEC LES CEINTURES DE SÉCURITÉ DU VÉHICULE À 3 POINTS	CEINTURES DU VÉHICULE + CONNECTEURS ISOFIX + PIED	LISTE DES APPLICATIONS VÉHICULE

FR

- **ATTENTION !** Le siège auto Halley peut être installé :
 - **DOS À LA ROUTE** pour les enfants dont la taille est comprise entre 40 et 105 cm.
 - **DANS LE SENS DE LA MARCHÉ** pour les enfants dont la taille est comprise entre 76 et 125 cm.
- **IMPORTANT - AVANT L'ÂGE DE 15 MOIS, NE PAS UTILISER DANS LE SENS DE LA MARCHÉ.**
- À bord du véhicule en marche, la position dos à la route est celle qui offre le plus de sécurité à l'enfant. Il est conseillé d'utiliser le siège auto dos à la route, également au-delà de 15 mois.
- Consultez un médecin avant d'utiliser ce produit pour des enfants ayant des problèmes de santé.
- Le siège auto Halley peut être installé sur la plupart des véhicules équipés des points d'ancrage Isofix ; la compatibilité doit cependant être vérifiée sur la liste des applications de chaque véhicule.

- Avant votre achat, vérifiez qu'il soit possible d'installer le produit dans votre véhicule. En cas de doute, consultez le fabricant du siège auto ou son revendeur.
- Lire et comprendre le paragraphe du manuel d'instructions du véhicule qui traite de l'utilisation des systèmes de retenue pour les enfants.

Respectez les éventuelles limitations à l'utilisation de l'airbag sur le siège d'installation.

- Ne pas utiliser le siège-auto Inglesina Halley si :
 - celui-ci a subi un accident, même léger. Il risque d'avoir subi des dommages invisibles à l'œil nu. Le produit doit être remplacé pour maintenir le niveau de sécurité d'origine.
 - il est endommagé, dépourvu de sa notice d'instructions et d'utilisation ou de certains composants. Contactez immédiatement un revendeur autorisé ou le service-clients Inglesina.
- Inglesina recommande de ne pas acheter de sièges auto d'occasion. Ils risquent d'avoir subi des dommages invisibles réduisant à néant leurs performances de sécurité.
- Contrôlez le système d'ancrage de tous les composants du siège auto Halley avant chaque trajet et/ou chaque fois que le véhicule a été en révision, qu'il a été soumis à un entretien ou qu'il a été nettoyé. Des personnes pourraient avoir déplacé et/ou décroché le siège auto Halley et ne pas les avoir réinstallés selon les instructions.
- La température à l'intérieur du véhicule en stationnement peut augmenter très rapidement jusqu'à atteindre un niveau dangereux pour l'enfant, spécialement en été. Nous vous recommandons de ne jamais laisser l'enfant sans surveillance dans le véhicule, même pour quelques minutes.

CEINTURES DE SECURITE

- **ATTENTION !** Prenez toujours soin d'attacher l'enfant avec les ceintures de sécurité prévues à cet effet quand la taille de l'enfant est comprise entre 40 et 105 cm.

- Régler la position du dossier en fonction de la taille de l'enfant, afin que les ceintures dorsales se trouvent derrière les épaules.
- Contrôler que les ceintures de sécurité adhèrent parfaitement au corps de l'enfant et qu'elles ne soient pas entortillées.
- Il est préférable que l'enfant ne soit pas trop vêtu sous la ceinture.
- Ne jamais laisser un espace supérieur à 1 centimètre entre la ceinture et le corps de l'enfant.
- Les vêtements de l'enfant ne doivent pas gêner le verrouillage de la boucle.
- Ne jamais laisser l'enfant dans le siège auto si les ceintures sont relâchées ou détachées.
- Quand le siège-auto est installé avec les ceintures à trois points du véhicule, vérifiez que la ceinture abdominale soit correctement positionnée au niveau du bassin de l'enfant et solidement verrouillée.

FR

UTILISATION ET INSTALLATION

• LE SYSTÈME DE RETENUE AUTO DOIT ÊTRE INSTALLÉ EN SUIVANT SCRUPULEUSEMENT LES INSTRUCTIONS FOURNIES. LE NON-RESPECT DE CES MISES EN GARDE ET DE CES INSTRUCTIONS PEUT AVOIR DE GRAVES CONSÉQUENCES POUR LA SÉCURITÉ DE VOTRE ENFANT.

- Vérifier avant l'assemblage, que le produit et tous ses composants ne présentent pas de dommages dus au transport. En ce cas le produit ne doit pas être utilisé et il faut le maintenir loin de la portée des enfants.
- Pour la sécurité de votre enfant avant d'utiliser le produit, enlever et éliminer tous les sachets en plastique et les éléments faisant partie de l'emballage et en tout cas gardez-les hors de portée des bébés et des enfants.
- Ne pas utiliser le produit si tous ses composant n'ont pas été correctement fixés et réglés.
- Ne pas utiliser le produit s'il présente des parties cassées, endommagées ou manquantes.

- Les opérations de montage, démontage et réglage doivent être réalisées par personnes adultes. Il faut s'assurer que ceux qui utilisent le produit (baby sitter, grand parents, etc.) connaissent le correct fonctionnement du produit.
- Ne pas passer les doigts dans les mécanismes.
- N'utilisez pas de réducteurs autres que ceux fournis avec le produit ou qui n'aient pas été approuvés par le Fabricant.
- L'adaptateur doit être retiré quand la taille de l'enfant dépasse 60 cm.
- Contrôlez si dans votre pays des lois spécifiques sont en vigueur concernant les systèmes de retenue.
- Ne rien ajouter et ne rien modifier sur le siège auto sans autorisation des autorités compétentes. Toute modification technique non autorisée risque de réduire ou d'éliminer complètement les performances de sécurité du siège auto.
- Toute modification apportée au produit annule son homologation.
- Ne retirez pas les étiquettes adhésives ou cousues. L'élimination de ces étiquettes risque de rendre le produit non conforme à la loi.
- N'utilisez pas le siège auto sans son revêtement textile et sans les protège-épaules des ceintures de retenue du buste. Ces éléments ne peuvent pas être remplacés par d'autres qui n'aient pas été approuvés par le Fabricant, car ils font intégralement partie du système de retenue et qu'ils sont essentiels aux objectifs de sécurité.
- Ne pas utiliser le siège auto dans des positions ou configurations différentes de celles qui sont indiquées dans ce manuel d'instructions.
- Ne pas installer sur des sièges auto dos à la route ou sur des sièges en position transversale par rapport au sens de la marche.



- **DA**
La vio



- Vér
- votre
- L'in
- **AVI**



- **DANGER!** Ne pas utiliser le siège auto Halley dos à la route sur des sièges dont l'airbag frontal n'a pas été désactivé. La violence du déploiement de l'airbag frontal risquerait de blesser gravement l'enfant, voire mortellement.



- Pour les sièges équipés d'airbags latéraux, respecter les instructions du manuel du véhicule.

- Vérifiez que les sièges inclinables soient bloqués en position verticale, selon les instructions du constructeur de votre véhicule.
- L'installation sur un siège arrière est préférable.
- **AVERTISSEMENT!** L'activation de l'Airbag trop près du siège enfant peut impliquer des risques graves pour la

santé de l'enfant.

- **ATTENTION** : dans certains pays la loi en vigueur interdit l'installation du siège auto sur le siège avant du véhicule. Contrôlez les lois en vigueur dans le pays où vous vous trouvez.
- Lorsque le siège-auto est installé dans le sens de la marche et sur les sièges arrière du véhicule il est conseillé de positionner le siège avant du véhicule le plus en avant possible.
- Vérifiez que les parties rigides ou en plastique du siège auto soient installées de manière à ne pas être bloquées par un siège amovible ou par une porte du véhicule, lors de l'usage quotidien du véhicule.
- Évitez de laisser des objets ou des bagages non calés à l'intérieur de l'habitacle et n'oubliez pas de vérifier que tout est bien arrimé sous peine de provoquer des lésions en cas d'accident.
- Vérifiez que le siège auto est correctement installé et que l'enfant est convenablement attaché. Vous devez l'informer des risques possibles.
- Le siège-auto doit toujours être fixé sur le siège du véhicule, même quand le siège auto n'est pas occupé par un enfant. Dans l'éventualité d'un freinage brusque ou d'un accident même léger, le siège-auto non fixé pourrait blesser les passagers ou le conducteur.
- Lors des trajets, tous les passagers du véhicule doivent mettre leur ceinture de sécurité, conformément aux lois en vigueur dans le pays d'utilisation : en cas d'accident, même si le siège auto est correctement utilisé, les passagers sans ceinture pourraient involontairement blesser l'enfant.
- Veuillez adopter un style de conduite prudente et appropriée : le siège auto est un dispositif de retenue efficace, mais à lui seul il ne suffit pas à éviter de graves lésions en cas de choc violent. Souvenez-vous que même à vitesse modérée, les accidents peuvent se révéler extrêmement dangereux pour tous les passagers du véhicule.
- N'enlevez jamais l'enfant du siège auto lorsque le véhicule est en mouvement ; si vous devez le faire, arrêtez-vous d'abord dans un lieu sûr.
- Quand vous roulez, ne prenez jamais l'enfant dans vos bras et ne lui permettez jamais de s'asseoir hors du siège

auto.

- Le e
- dans
- Ne
- Qu
- Pre
- Ne
- Il va
- Les
- du sol
- fasse
- En
- Veil
- recom
- Ce
- Ass

- Ing
- de pr
- dans l
- Ing

auto.

- Le conducteur ne doit pas régler le siège auto en conduisant. En cas de nécessité, arrêtez-vous dès que possible dans un endroit sûr.
- Ne laissez jamais l'enfant sans surveillance dans le véhicule.
- Quand vous sortez du véhicule, même pour peu de temps, prenez toujours l'enfant avec vous.
- Prenez garde aux autres véhicules quand vous installez un enfant dans le siège auto.
- Ne faites monter ou descendre l'enfant du véhicule que du côté du trottoir.
- Il vaut mieux que les passagers plus légers voyagent à l'arrière et les plus lourds à l'avant.
- Les surfaces à l'intérieur du véhicule peuvent devenir brûlantes lorsqu'elles sont exposées à la lumière directe du soleil. Il est donc chaudement recommandé de couvrir le siège auto, lorsqu'il n'est pas utilisé, avec une étoffe qui fasse barrage à la surchauffe des composants susceptibles de blesser la peau délicate de l'enfant.
- En cas de longs voyages, arrêtez-vous souvent car un enfant se fatigue facilement.
- Veillez à ce que la température de l'habitacle soit confortable pour l'enfant. Pendant la belle saison, nous recommandons d'utiliser des stores pare-soleil.
- Ce siège auto n'est conçu que pour de courtes périodes de sommeil.
- Assurez-vous que tous les passagers sachent comment libérer l'enfant du siège auto en cas d'urgence.

FR

GARANTIE CONVENTIONNELLE DU FABRICANT

- Inglesina Baby S.p.A. garantit que chaque article a été conçu et fabriqué dans le respect des normes et règlements de produit et de qualité et de sécurité générales actuellement en vigueur dans la Communauté européenne et dans les pays de commercialisation.
- Inglesina Baby S.p.A. garantit que, pendant et après le processus de production, chaque produit a été soumis

à divers contrôles de qualité. Inglesina Baby S.p.A. garantit qu'aucun article, au moment de l'achat auprès du Revendeur agréé, ne présentait de défauts de montage ou de fabrication.

- La présente garantie n'affecte pas les droits reconnus au consommateur par la législation nationale en vigueur, qui peut varier en fonction du pays dans lequel le produit a été acheté et dont les prescriptions, en cas de litige, prévalent sur le contenu de la présente garantie.
- Si le produit présentait un défaut dans les matériaux et/ou des vices de fabrication détectés au moment de l'achat ou pendant une utilisation normale, selon les descriptions contenues dans le manuel d'instructions, Inglesina Baby S.p.A. reconnaît la validité des conditions de garantie pendant une période de 24 mois à partir de la date d'achat.
- La garantie n'est valable que dans le pays où le produit a été acheté et si l'achat a été effectué auprès d'un Revendeur agréé.
- La garantie reconnue est valable pour le premier propriétaire de l'article acheté.
- Par garantie, nous entendons le remplacement ou la réparation gratuite des parties qui sont effectivement défectueuses à l'origine, pour des défauts de fabrication. Inglesina Baby S.p.A. se réserve le droit de décider, à sa discrétion, d'appliquer la garantie par la réparation ou le remplacement du produit.
- Pour bénéficier de la garantie, il est nécessaire de présenter le numéro de série du produit et le ticket de caisse émis au moment de l'achat du produit, en vérifiant que ce dernier indique la date d'achat de manière clairement visible.
- Ces conditions de garantie ne sont pas valables dans les cas suivants :
 - le produit est utilisé pour des destinations d'utilisation non expressément indiquées dans le manuel d'instructions correspondant.
 - le produit est utilisé de façon non conforme à ce qui est prévu dans le manuel d'instructions.
 - le produit a subi des réparations auprès de centres d'assistance non autorisés et non conventionnés.
 - le produit a subi des modifications et/ou des manipulations, aussi bien dans la structure que dans la partie

- textile, non expressément autorisées par le fabricant. Toute modification apportée aux produits libère Inglesina Baby S.p.A. de toute responsabilité.
- le défaut est dû à une négligence ou un manque de soin dans l'utilisation (ex. chocs violents des parties de la structure, exposition à des substances chimiques agressives, etc.).
 - le produit présente une usure normale (ex. roues, parties mobiles, tissus) dérivant d'une utilisation quotidienne normale, prolongée et continue.
 - le produit est endommagé, même accidentellement, par le propriétaire ou des tiers (par exemple s'il est transporté comme bagage en soute en avion ou avec d'autres moyens de transport).
 - le produit est envoyé au revendeur pour assistance sans le ticket de caisse et/ou sans le numéro de série ou quand la date d'achat indiquée sur le ticket de caisse et/ou le numéro de série ne sont pas clairement lisibles.
- Les éventuels dommages causés par l'utilisation d'accessoires non fournis et/ou non approuvés par Inglesina Baby ne seront pas couverts par les conditions de notre garantie.
 - Inglesina Baby S.p.A. décline toute responsabilité quant aux dommages causés aux personnes et aux biens à la suite d'une utilisation impropre et/ou incorrecte du produit.
 - À l'expiration de la période de garantie, l'Entreprise garantit quand même l'assistance sur ses produits, à titre honoreux, dans un délai de quatre (4) ans après leur mise sur le marché ; après cette période, la possibilité d'intervention sera évaluée au cas par cas.

PIECES DE RECHANGE / SERVICE D'ASSISTANCE APRES VENTE

- Contrôlez régulièrement les dispositifs de sécurité pour garantir un bon fonctionnement du produit dans le temps. En cas de problèmes et/ou d'anomalies de tous genres, ne l'utilisez pas et contactez rapidement le Revendeur Autorisé ou le Service d'Assistance Après Vente Inglesina.

- N'utilisez ni pièces de rechange ni accessoires non fournis et/ou non approuvés par L'Inglesina Baby S.p.A.

QUE FAIRE EN CAS DE NECESSITE D'ASSISTANCE

- En cas de nécessité d'assistance sur le produit, contacter immédiatement le revendeur Inglesina auprès duquel l'achat a été effectué, en s'assurant de pouvoir disposer du "Serial Number" concernant le produit qui fait l'objet de la demande.
- Le Revendeur est chargé de prendre contact avec Inglesina pour évaluer la modalité d'intervention la plus adaptée au cas par cas, et enfin pour fournir chaque indication nécessaire.
- Le Service d'Assistance Inglesina est de toute façon disponible à fournir toutes les informations nécessaires, sur demande écrite à remplir sur le formulaire approprié présent sur le site web : inglesina.com - section Garantie et Assistance.

FR

CONSEILS POUR LE NETTOYAGE ET L'ENTRETIEN DU PRODUIT

- En conséquence des mesures qu'il est nécessaire d'adopter pour les installer solidement et conformément aux normes de sécurité, tous les sièges auto sont susceptibles de marquer les sièges du véhicule. Ce produit a été conçu dans l'objectif de minimiser ce phénomène. Le producteur ne peut être tenu pour responsable de l'apparition de marques dérivant de la normale utilisation du siège auto.
- Ne jamais forcer les mécanismes ou des parties en mouvement; en cas de doute, contrôler d'abord les instructions.
- Garder le produit dans un endroit sec.
- Protéger le produit contre les agents atmosphériques, eau, pluie ou neige; en outre, l'exposition continue et

prolon
• Net
utilis
• Séc
de rou

- No
- Raf
- Res



- Séc
- AT

prolongée au soleil pourrait causer des changements de couleur chez beaucoup de matériaux.

- Nettoyer les parties en plastique et en métal avec un chiffon humide ou bien avec un détergent léger; ne pas utiliser des solvants, ammoniaque ou essence.
- Sécher soigneusement les parties en métal, après un éventuel contact avec l'eau, dans le but d'éviter la formation de rouille.

CONSEILS POUR LE NETTOYAGE DU REVÊTEMENT TEXTILE

- Nous conseillons de laver le revêtement séparément des autres articles.
- Rafrâchir périodiquement les parties en tissu avec une brosse souple pour vêtements.
- Respecter les normes pour le lavage du revêtement textile indiquées sur les étiquettes appropriées.



Laver à la main dans l'eau froide



Ne pas plancher



Ne pas utiliser eau de javel



Ne pas laver à sec



Ne pas sécher mécaniquement

Ne pas essorer en machine



Faire sécher à plat à l'ombre

- Sécher parfaitement le revêtement textile avant de l'utiliser ou de le garder.
- **ATTENTION !** Ne jamais laver les ceintures ni la boucle, mais les nettoyer avec un chiffon humide.

- Le fonctionnement de la boucle de verrouillage est essentiel pour la sécurité de l'enfant. Le dysfonctionnement de la boucle de verrouillage peut être dû à l'accumulation de nourriture, de saletés ou de corps étrangers.
- Ne jamais lubrifier ni graisser la boucle de verrouillage.

INSTRUCTIONS

LISTE DES COMPOSANTS

FR

- | | | | |
|-----------|--|-----------|---|
| 1 | Levier de réglage de l'appui-tête | 11 | Levier d'extension des connecteurs ISOFIX |
| 2 | Appui-tête | 12 | Pied de support |
| 3 | Système de protection latérale | 13 | Bouton de réglage du pied de support |
| 4 | Insert | 14 | Appui du pied de support |
| 5 | Ceinture de sécurité à 5 points | 15 | Guide-ceinture supérieur |
| 6 | Bouton de réglage des ceintures | 16 | Guide-ceinture inférieur |
| 7 | Levier de réglage de l'inclinaison du siège auto | 17 | Guide ISOFIX en plastique |
| 8 | Levier de réglage de la rotation | 18 | Protection connecteurs ISOFIX |
| 9 | Connecteurs ISOFIX | 19 | Coussin réducteur |
| 10 | Bouton de déverrouillage ISOFIX | | |

1. INSTALLATION DU SIÈGE-AUTO

Pour installer le système de retenue pour enfant Halley, procédez comme suit :

- 1a.** Soulevez le pied (**12**) jusqu'à le positionner à la verticale.

1b. A
conne
1c. F
avec l
1d. P
bloqu
1e. A
sur le
au siè
Les in
est po
soient

Pour
1f. A

Instal
2a. A
2b. F
de la
2c. A

1b. Appuyez sur le bouton (11) pour extraire le point d'ancrage ISOFIX (9). Effectuez cette opération sur les deux connecteurs.

1c. Fixez les connecteurs aux points d'ancrage ISOFIX du véhicule jusqu'à entendre le déclic du verrouillage assuré, avec l'indicateur rouge devenu vert des deux côtés de la base.

1d. Poussez le siège-auto contre le siège du véhicule, puis tirez-le vers vous pour vérifier qu'il soit solidement bloqué dans sa position.

1e. Appuyez sur le bouton (13) pour régler la hauteur du pied de support (12) jusqu'à ce qu'il repose parfaitement sur le sol. Le pied doit être en appui directement sur le sol. Vérifiez que le pied de support se trouve à 90° par rapport au siège-auto.

Les indicateurs visuels ISOFIX permettent de vérifier que les connecteurs soient correctement ouverts ou fermés. Il est possible que les connecteurs ISOFIX soient fermés, mais non verrouillés. Vérifiez toujours que les connecteurs soient correctement fixés aux points d'ancrage du véhicule, en tirant sur le siège auto une fois celui-ci installé.

Pour retirer le siège-auto, effectuez les mêmes opérations dans le sens inverse.

1f. Appuyez sur le levier (10) pour déverrouiller le connecteur et le détacher du point d'ancrage.

2.UTILISEZ LE SIÈGE-AUTO DANS LE SENS DE LA MARCHÉ OU DOS À LA ROUTE

Installation du siège-auto dans le sens dos à la route, de 40 à 105 cm

2a. Appuyez sur le bouton (8) et faites pivoter le siège-auto.

2b. Faites pivoter le siège-auto jusqu'à ce qu'il soit bloqué pour pouvoir installer l'enfant (perpendiculaire au sens de la marche).

2c. Appuyez de nouveau sur le bouton (8) pour amener le siège-auto à la position dos à la route.

Il est important de vérifier que le siège-auto soit solidement bloqué à sa position.

Vérifiez que le siège-auto soit entièrement incliné avant de le faire pivoter dans le sens dos à la route.

ATTENTION ! Ne jamais utiliser sur un siège équipé d'un AIRBAG.

Installation du siège-auto dans le sens de la marche, de 76 à 105 cm

2a. Appuyez sur le bouton **(8)** et faites pivoter le siège-auto.

2b. Faites pivoter le siège-auto jusqu'à ce qu'il soit bloqué pour pouvoir installer l'enfant (perpendiculaire au sens de la marche).

2d. Appuyez de nouveau sur le bouton **(8)** pour amener le siège-auto à la position dans le sens de la marche.

Il est important de vérifier que le siège-auto soit solidement bloqué à sa position.

Installation du siège-auto dans le sens de la marche, de 105 à 125 cm

Rangement des ceintures de sécurité

2e. Une fois que l'enfant atteint 105 cm, les ceintures du siège-auto doivent être rangées et l'enfant doit être attaché avec la ceinture de sécurité du véhicule.

Pour ranger les ceintures de sécurité, il faut les détacher entièrement, puis soulever le revêtement et remettre les pièces de la boucle de ceinture dans leur logement.

Remettre ensuite le revêtement du siège-auto en place. Puis cacher les épaules rembourrées des ceintures lombaires derrière le revêtement.

2f. Lorsque l'enfant est assis sur le siège auto, passez la ceinture de sécurité du véhicule à travers le guide-ceinture supérieur **(15)** et à travers le guide-ceinture inférieur **(16)**. Attachez la boucle de la ceinture et vérifiez que la ceinture n'est pas lâche.

Tendez délicatement la partie en diagonale de la ceinture, avant de la positionner sur la poitrine de l'enfant.

3. INSTALLER L'ENFANT SUR LE SIÈGE-AUTO

Ce système de retenue pour enfant a une position qui permet d'installer facilement l'enfant et de régler correctement les ceintures.

3a. Faites pivoter le siège-auto dans la position d'installation de l'enfant (**2b**) et ouvrez les ceintures de sécurité (**5**). Disposez-les sur les côtés afin d'installer l'enfant.

3b. Positionnez les ceintures correctement autour de l'enfant, puis attachez la boucle.

3c. Pour régler l'appui-tête (**2**), tirez le levier (**1**) vers le haut. La bonne position de la ceinture de sécurité dorsale est à environ 1 cm au-dessus des épaules de l'enfant.

3d. Adaptez la ceinture de sécurité autour de l'enfant, en tirant sur la sangle (**6**).

4a. Lorsque l'enfant est solidement attaché, il est possible d'incliner le siège-auto en appuyant sur le levier (**7**) et en l'amenant à la position voulue.

Retrait de l'enfant du siège-auto

Pour retirer l'enfant du siège-auto, il faut positionner le siège-auto en position d'installation de l'enfant (**2b**).

3e. Desserrez les ceintures de sécurité en appuyant sur le bouton de réglage.

3a. Détachez les ceintures et retirez l'enfant.

Vérifiez que l'enfant descende du véhicule du côté du trottoir.

ATTENTION ! Les ceintures de sécurité ne doivent jamais être entortillées.

Les boucles des ceintures de sécurité doivent être correctement attachées et les ceintures parfaitement adhérentes à l'enfant.

4. INCLINAISON DU SIÈGE AUTO

Utilisation du siège-auto dans le sens dos à la route, de 40 à 105 cm

4b. Le siège-auto doit être entièrement incliné avant de le faire pivoter dos à la marche ; seule la position 4 est permise.

Utilisation du siège-auto dans le sens de la marche, de 76 cm à 125 cm

4c. Lorsque l'enfant est solidement attaché, il est possible d'incliner le siège-auto en appuyant sur le levier (7) et en l'amenant à la position voulue ; les 4 différentes positions sont permises.

FR

5. UTILISATION DU COUSSIN RÉDUCTEUR

Le coussin réducteur (19) a été conçu pour offrir aux nouveaux-nés plus de confort et de stabilité, ainsi qu'une position plus horizontale. Le coussin réducteur est utilisable jusqu'à ce que le bébé atteigne 60 cm ou tant qu'il n'est pas devenu trop grand.

Il est recommandé d'utiliser le coussin adaptateur avec tous ses composants exclusivement avec ce siège auto. Utilisez le coussin adaptateur selon les hauteurs adaptées indiquées sur son étiquette.

- Hin
Regel
seiner
Fachh
- WI

HALLEY

40 cm-125 cm / (Geburt - 7 Jahre alt)



- **Hinweis:** Es handelt sich bei diesem Produkt um ein fortschrittliches Rückhaltesystem für Kinder. Gemäß UN-Regelung Nr. 129 ist es für die Verwendung auf kompatiblen Sitzen zugelassen, wie vom Fahrzeughersteller in seinem Handbuch angegeben. Im Zweifelsfall wende man sich an den Hersteller des Rückhaltesystems oder an den Fachhändler.
- **WICHTIG: BEI KINDERN IM ALTER VON WENIGER ALS 15 MONATE NICHT IN FAHRTRICHTUNG BENUTZEN.**

DE



• VOR DEM GEBRAUCH DIE VORLIEGENDEN GEBRAUCHSANWEISUNGEN LESEN UND SIE SORGFÄLTIG ZUM ZUKÜNFTIGEN NACHSCHLAGEN AUFBEWAHREN. FÜR EINEN GARANTierten SCHUTZ DES KINDES, MUSS DER AUTOKINDERSITZ GEMÄSS ANGABEN IN DIESER ANLEITUNG INSTALLIERT UND BENUTZT WERDEN.

• SIE SIND FÜR DIE SICHERHEIT IHRES KINDES VERANTWORTLICH.

• VORSICHT! DAS KIND NIE UNBEAUFsICHTIGT LASSEN: DIES KANN GEFÄHRLICH SEIN. BEIM GEBRAUCH DES PRODUKTES ÄUSSERST UMSICHTIG VORGEHEN.

SICHERHEIT

• DIESER AUTOKINDERSITZ KANN NICHT IN ALLEN SITUATIONEN SCHUTZ VOR VERLETZUNGEN GARANTIEREN, EINE ANGEBRACHTE BENUTZUNG KANN JEDOCH HELFEN, SIE ZU VERRINGERN UND AUCH DEN TOD VERMEIDEN.

• Es handelt hierbei um ein fortschrittliches Rückhaltesystem für Kinder. Gemäß UN-Regelung Nr. 129 ist es für die Verwendung auf kompatiblen Sitzen zugelassen, wie vom Fahrzeughersteller in seinem Handbuch angegeben. Im Zweifelsfall wende man an den Hersteller des fortschrittlichen Rückhaltesystems für Kinder oder an den Fachhändler.

• Vor dem erstmaligen Gebrauch des Produkts Halley die Anleitung sorgfältig durchlesen. Die Anleitung immer in der entsprechenden Ablage auf der unter der Basis des Autokindersitzes aufbewahren, damit sie bei Bedarf immer griffbereit ist.

Wird der Autokindersitz an Dritte weitergegeben, muss er immer mit der entsprechenden Gebrauchsanleitung versehen werden.

• **WICHTIG:** Dieses Kinderrückhaltesystem ist nach UN ECE R129/03 für Kinder mit einer Körpergröße zwischen 40 cm und 125 cm zugelassen.

DE

ANWENDUNGSKATEGORIEN

KATEGORIE	GRUPPE KÖRPERGRÖSSE	GEWICHT	ALTER	AUSRICHTUNG BEI DER INSTALLIERUNG	RÜCKHALTUNG DES KINDES	INSTALLATIONSMETHODE	EINSATZART
SPECIFIC VEHICLE ISOFIX	40-105 CM	< 18 KG	0-4 J	ENTGEGEN DER FAHRTRICHTUNG	MIT INTEGRIERTEM 5-PUNKTE-GURTSYSTEM	ISOFIX-BEFESTIGUNG + STÜTZBEIN	LISTE DER ENTSPR. FAHRZEUGE
	76-105 CM		> 15 M - 4 J	IN FAHRTRICHTUNG			
SPECIFIC VEHICLE BOOSTER SEAT	105-125 CM	/	4 J - 7 J	IN FAHRTRICHTUNG	MIT DEN 3-PUNKT-SICHERHEITSGURTEN DES FAHRZEUGS	SICHERHEITSGURTE DES FAHRZEUGS + ISOFIX-BEFESTIGUNGEN + STÜTZBEIN	LISTE DER ENTSPR. FAHRZEUGE

DE

- **ACHTUNG!** Der Autokindersitz Halley kann folgendermaßen installiert werden:
 - **ENTGEGEN DER FAHRTRICHTUNG** für Kinder mit einer Größe zwischen 40 und 105 cm.
 - **IN FAHRTRICHTUNG** für Kinder mit einer Größe zwischen 76 und 125 cm.
- **WICHTIG - DIE FAHRTRICHTUNG IST NUR FÜR KINDER IM ALTER VON MEHR ALS 15 MONATEN GEEIGNET.**
- Die Position entgegen der Fahrtrichtung ist die für Kinder im Auto sicherste Position. Wird empfohlen, den Sitz auch nach 15 Monaten noch in der Konfiguration entgegen der Fahrtrichtung zu verwenden.
- Wenden Sie sich vor dem Einsatz dieses Produkts für Kinder mit gesundheitlichen Problemen an Ihren Kinderarzt.
- Der Autokindersitz Halley kann auf die meisten Fahrzeuge mit Isofix-Verankerungen installiert werden. Die Kompatibilität muss jedoch anhand der entsprechenden Liste der Fahrzeuge sichergestellt werden.
- Versichern Sie sich vor dem Kauf des Produkts, dass dieses auch korrekt in Ihr Fahrzeug installiert werden kann. Im Zweifelsfall wenden Sie sich an den Hersteller des Autokindersitz oder an den Fachhändler.
- Lesen Sie gründlich die Anleitung zum Einbau von Rückhaltesystemen für Kinder im Handbuch des Fahrzeugs.

Imme
 • Der
 - M
 Z
 - W
 c
 • Ing
 aufwe
 • Imr
 befest
 Fahrze
 gelöst
 • Die
 anstei
 Minut

• AC
 Körpe
 • Die
 Schul
 • Imr

Immer die möglichen Einschränkungen der Airbags während des Gebrauchs beachten.

- Der Autokindersitz Inglesina Halley darf unter folgenden Bedingungen nicht eingesetzt werden:
 - Nach einem auch leichten Autounfall. Es könnten mit bloßen Augen nicht sichtbare Schäden erlitten haben. Zur Gewährleistung der ursprünglichen Sicherheit muss das Produkt ersetzt werden.
 - Wenn er beschädigt ist, keine Anleitung vorhanden ist oder Komponenten fehlen. Sofort den Fachhändler oder den Inglesina-Kundendienst kontaktieren.
- Inglesina empfiehlt den Kauf von Zweithand-Autokindersitzen zu unterlassen. Sie können unsichtbare Schäden aufweisen, die die Sicherheitsleistungen in Frage stellen.
- Immer sicherstellen, dass alle Komponenten des Autokindersitzes Halley vor dem Antreten einer Reise korrekt befestigt sind. Dies gilt insbesondere nach Inspektionen sowie nach Wartungs- und Reinigungsarbeiten des Fahrzeugs. Immer kontrollieren, dass nicht eventuell andere Personen den Autokindersitz Halley verstellt bzw. gelöst und nicht korrekt gemäß der Anleitungen befestigt haben.
- Die Temperatur im Inneren des stehenden Fahrzeugs kann sehr schnell auf ein für das Kind gefährliches Niveau ansteigen, insbesondere im Sommer. Aus diesem Grunde dürfen Kinder auf keinen Fall auch nur für wenige Minuten unbeaufsichtigt im Fahrzeug gelassen werden.

SICHERHEITSGURTE

- **ACHTUNG!** Das Kind immer mit den Sicherheitsgurten des Kinderautositzes anschnallen, solange seine Körpergröße zwischen 40 cm und 105 cm liegt.
- Die Rückenlehne korrekt auf die Körpergröße des Kindes einstellen, damit die Rückengurte sich hinter seinen Schultern befinden.
- Immer sicherstellen, dass die Sicherheitsgurte eng am Körper des Kindes anliegen und nicht verdreht sind.

- Kinder sollten unter den Sicherheitsgurten keine dicke Kleidung tragen.
- Zwischen den Gurten und dem Körper des Kindes nie mehr als 1 cm Raum lassen.
- Achten Sie darauf, dass keine Kleidungsstücke das korrekte Anschnallen des Gurts verhindern.
- Das Kind nie mit unangeschnallten oder lockeren Gurten im Autokindersitz lassen.
- Wenn der Kinderautositz mit dem 3-Punkt-Gurt des Fahrzeugs installiert wird, immer darauf achten, dass der Beckengurt tief liegt, so dass das Becken des Kindes sicher sitzt.

EINSATZ UND INSTALLATION

• BEI DER INSTALLATION DES RÜCKHALTESYSTEMS SIND DIE ZUGEHÖRIGEN ANLEITUNGEN STRENGSTENS ZU BEACHTEN. EIN NICHTBEACHTEN DIESER HINWEISE UND DER ANLEITUNGEN KANN DIE SICHERHEIT IHRES KINDES MIT IN FRAGE STELLEN UND ZU SCHWEREN VERLETZUNGEN FÜHREN.

DE

- Vor der Montage prüfen, dass das Produkt und seine Bauteile während des Transports nicht beschädigt wurden. Sollte dies der Fall sein, ist das Produkt nicht zu verwenden und für Kindern unzugänglich aufzubewahren.
- Um die Sicherheit Ihres Kindes zu sichern, vor dem Gebrauch des Produktes das Kunststoffverpackungsmaterial und alle Verpackungselemente entfernen und entsorgen und sie auf jeden Fall von Säuglingen und Kindern fernhalten.
- Das Produkt erst dann verwenden, wenn alle Bauteile vom Produkt selbst richtigerweise befestigt und eingestellt sind.
- Das Produkt nicht verwenden, wenn Teile davon kaputt, beschädigt oder abhanden gekommen sind.
- Die Montage-, Abbau- und Einstellungsvorgänge dürfen ausschließlich von Erwachsenen vorgenommen werden. Prüfen, dass die Leute, welche das Produkt verwenden (Babysitter, Großeltern, usw.), genau wissen, wie

das Pr
 • Nic
 • Kei
 Herst
 • Das
 • Imr
 • Kei
 freige
 Autok
 • Jed
 • Alle
 könnt
 • Der
 Besta
 Komp
 • Der
 besch
 • Nic

das Produkt richtigerweise zu verwenden ist.

- Nicht mit den Fingern in die Mechanismen greifen.
- Keine anderen Anpasskissen als diejenigen benutzen, die mit dem Produkt geliefert wurden bzw. die nicht vom Hersteller freigegeben wurden.
- Das Anpasskissen muss entfernt werden, wenn das Kind eine Körpergröße über 60 cm erreicht.
- Immer im Einsatzland prüfen, ob spezifische Rechte in Bezug auf den Einsatz von Rückhaltesystemen gelten.
- Keine Änderung oder Ergänzung am Autokindersitz vornehmen, die nicht von den zuständigen Behörden freigegeben wurde. Nicht freigegebene, technische Änderungen könnten die Wirksamkeit und Sicherheit des Autokindersitzes verringern oder abschaffen.
- Jede am Produkt durchgeführte Änderung führt zum sofortigen Verfall der Gültigkeit der Homologation.
- Alle eingenähten und eingeklebten Etiketts dürfen nicht entfernt werden. Wenn diese Etiketts entfernt werden, könnte das Produkt nicht mehr den gesetzlichen Vorgaben entsprechen.
- Den Autokindersitz nie ohne Stoffüberzug und Schutzvorrichtungen für die Rückengurte benutzen. Diese Bestandteile dürfen auch nicht durch andere ersetzt werden, die nicht vom Hersteller freigegeben wurden, da jede Komponente ein Bestandteil des Rückhaltesystems darstellt und einen Beitrag an die Sicherheit leistet.
- Den Autokindersitz nicht in Fahrzeugen, Positionen oder Konfigurationen benutzen, die nicht in dieser Anleitung beschrieben sind.
- Nicht auf nach hinten gerichteten oder quer zur Fahrtrichtung liegenden Sitzen montieren.



DE

• **GEFAHR!** Der Autokindersitz Halley darf entgegen der Fahrtrichtung nicht auf Autositzen mit installiertem und aktivem Frontairbag benutzt werden. Der Frontairbag stellt beim Platzen eine hohe Verletzungsgefahr für das Kind dar und kann auch tödliche Folgen verursachen.

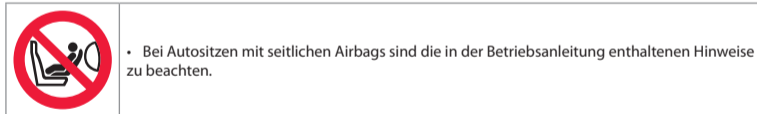

- Neigbare Rückenlehnen müssen sicher in der aufrechten Position gemäß Angaben des Fahrzeugherstellers blockiert sein.
- Der Autokindersitz sollte vorzugsweise auf den hinteren Sitzen installiert werden.

• VO
führen
• ACI
Sie sich
• Bei
sowie
• Imr
install
Alltag
• Ver
festlie
• Imr
ist. Da
• Der
Falle e
den F
• Wä
mit de
Insass
darste
• Imr
ist es
Gesch



n und
s Kind

weise

tellers

- **VORSICHT!** Wird der Airbag zu nah am Kindersitz ausgelöst, so kann dies zu schweren Verletzungen des Kindes führen.
- **ACHTUNG:** In einigen Ländern ist die Installierung von Kindersitzen auf den Vordersitzen verboten. Informieren Sie sich entsprechend bevor Sie den Autokindersitz installieren.
- Bei der Installation des Autokindersitzes in Fahrtrichtung auf dem Rücksitz, ist es empfehlenswert, den Vordersitz soweit wie möglich nach vorne zu schieben.
- Immer darauf achten, dass die starren Teile und die Kunststoffteile des Autokindersitzes korrekt positioniert und installiert sind, sodass keine Interferenzen mit beweglichen Fahrzeugsitzen oder Autotüren während des normalen Alltagseinsatzes entstehen.
- Vermeiden, Gegenstände oder Gepäckstücke frei im Wagen zu lassen und sich immer versichern, dass alles gut festliegt. Bei einem Unfall könnten sie Verletzungen verursachen.
- Immer prüfen, dass der Autokindersitz korrekt installiert ist und sicherstellen, dass das Kind korrekt angeschnallt ist. Das Kind immer auf die möglichen Gefahren hinweisen.
- Den Autokindersitz immer am Fahrzeugsitz befestigt lassen, auch wenn sich das Kind nicht im Sitz befindet. Im Falle eines plötzlichen Bremsens oder eines Unfalls könnte ein nicht befestigter Kindersitz andere Fahrgäste oder den Fahrer verletzen.
- Während der Fahrt müssen alle Insassen lt. Vorgaben der im Land geltenden Straßenverkehrsregeln korrekt mit den Sicherheitsgurten des Fahrzeug angeschnallt sein: Bei einem Unfall könnten nicht richtig angeschnallte Insassen eine Verletzungsgefahr für das ordnungsgemäß im korrekt befestigten Autokindersitz transportierte Kind darstellen.
- Immer vorsichtig Fahren: Der Autokindersitz ist ein sicheres Rückhaltesystem, aber bei schweren Unfällen ist es nicht ausreichend, um schwerwiegende Folgen zu vermeiden. Unfälle können auch bei geringen Geschwindigkeiten für die Insassen schwerwiegende Folgen haben.

DE

- Das Kind nie während der Fahrt aus dem Autokindersitz nehmen. Ist es erforderlich, das Kind aus dem Sitz zu nehmen, das Fahrzeug an einer sicheren Stelle anhalten.
- Während der Fahrt, Kinder niemals auf dem Schoß tragen und auf keinen Fall zulassen, dass das Kind nicht im Autokindersitz im Auto mitfährt.
- Der Fahrer sollte während der Fahrt jegliche Einstellung am Autokindersitz unterlassen. Sollte eine Einstellung erforderlich sein, das Fahrzeug an einer sicheren Stelle anhalten.
- Kinder nie unbeaufsichtigt im Fahrzeug lassen.
- Auch wenn man nur kurzzeitig das Auto verlässt, muss das Kind immer mitgenommen werden.
- Passen Sie auf die anderen Verkehrsteilnehmer auf, wenn Sie das Kind auf öffentlichen Straßen im Autokindersitz anschnallen.
- Kinder nur auf der vom Verkehr abgewandten Seite ein- und aussteigen lassen.
- Es wird empfohlen, die leichteren Mitfahrer auf den Rücksitzen und die schwereren auf dem Vordersitz sitzen zu lassen.
- Die Innenausstattung des in der Sonne geparkten Fahrzeugs könnten sich stark erwärmen. Den Autokindersitz aus diesem Grunde bei Nichtbenutzung mit einer Decke schützen, um ein zu starkes Aufwärmen zu vermeiden, das bei Gebrauch die zarte Kinderhaut verletzen könnte.
- Bei längeren Reisen machen Sie häufig Pausen, da das Kind sehr leicht ermüdet.
- Immer darauf achten, dass die Temperatur im Fahrzeug für das Kind geeignet ist. Im Sommer empfehlen wir den Einsatz von Sonnenschutzvorrichtungen.
- Dieser Autokindersitz ist nur für den kurzen Schlaf des Kindes entworfen.
- Zeigen Sie allen Mitfahrern, wie das Kind im Notfall aus dem Autokindersitz genommen werden kann.

KONVENTIONELLE GARANTIE DES HERSTELLERS

- Inglesina Baby S.p.A. garantiert, dass jeder Artikel unter Beachtung der aktuell in den Ländern der Europäischen Gemeinschaft sowie der in den Vertriebsländern geltenden Normen und Regeln für Produkte und für Qualität und Sicherheit entwickelt und hergestellt wurde.
- Inglesina Baby S.p.A. garantiert, dass jedes Produkt während und nach dem Produktionsprozess diversen Qualitätskontrollen unterzogen wurde. Inglesina Baby S.p.A. garantiert, dass jeder Artikel zum Zeitpunkt des Erwerbs beim autorisierten Händler keine Montage- oder Herstellungsfehler aufwies.
- Diese Garantie beeinflusst in keinerlei Weise die dem Verbraucher zustehenden Rechte gemäß der im Lande geltenden Rechtsprechung. Die Rechtsprechung kann von Staat zu Staat, je nach dem, wo das Produkt gekauft wurde, unterschiedlich sein und im Falle von Widersprüchen gelten sie in Bezug auf diese Garantie vorrangig,
- Sollten am Produkt beim Erwerb oder während der normalen Verwendung entsprechend der Angaben in der entsprechenden Anleitung Materialfehler bzw. Herstellungsfehler festgestellt werden, erkennt Inglesina Baby S.p.A. die Gültigkeit der Garantiebedingungen für eine Dauer von 24 ununterbrochen aufeinander folgenden Monaten ab dem Kaufdatum an.
- Die Garantie gilt nur im Lande, in dem das Produkt erworben wurde und unter der Bedingung, dass das Produkt bei einem autorisierten Vertragshändler erworben wurde.
- Die zugestandene Garantiedauer gilt für den ersten Eigentümer des gekauften Artikels.
- Unter Garantie ist der kostenlose Ersatz oder die Reparatur von Teilen zu verstehen, die von Anfang an aufgrund von Herstellungsfehlern Defekte aufwiesen. Inglesina Baby S.p.A. behält sich das Recht vor, frei zu entscheiden, ob die Teile unter Garantie repariert oder ersetzt werden sollen.
- Um Anrecht auf die Garantie zu haben, muss der Kunde die Seriennummer des Produkts sowie eine Kopie des Zahlungsbelegs vorweisen, auf dem das Datum des Einkaufs deutlich hervorgeht.

- Diese Garantiebedingungen verfallen in den folgenden Fällen:
 - Wenn das Produkt für andere Zwecke benutzt wird, die nicht ausdrücklich in dieser Anleitung aufgeführt sind.
 - Wenn das Produkt nicht gemäß der entsprechenden Anleitung verwendet wird.
 - Wenn das Produkt in einem nicht autorisierten Kundendienstzentrum repariert wurde.
 - Wenn die Struktur oder der Textilüberzug des Produktes ohne ausdrückliche Genehmigung des Herstellers verändert bzw. Manipuliert wurde. Etwaige Änderungen an den Produkten befreien L'Inglesina Baby S.p.A. von jeder Haftung.
 - Wenn der Defekt auf Fahrlässigkeit oder Nachlässigkeit bei der Verwendung zurückzuführen ist (z. B. heftige Stöße gegen die Konstruktion, Kontakt mit aggressiven chemischen Substanzen etc.).
 - Wenn das Produkt normale Verschleißzeichen aufweist (z. B. Räder, bewegliche Teile, Textilien), die auf eine lange und kontinuierliche tägliche Verwendung zurückzuführen sind.
 - Wenn das Produkt auch versehentlich vom Inhaber oder von Dritten beschädigt wurde (z.B. Transportschäden beim Verladen in Flugzeuge oder andere Transportmittel).
 - Wenn das Produkt für Kundendiensteingriffe ohne Original des Einkaufsbelegs, ohne Seriennummer eingesandt wird bzw. Wenn diese nicht mehr lesbar sind.
- Etwaige Schäden, die durch den Einsatz von Zubehörteilen verursacht werden, welche nicht von L'Inglesina Baby geliefert und/oder genehmigt sind, sind von den Bedingungen unserer Garantie ausgeschlossen.
- L'Inglesina Baby S.p.A. lehnt jegliche Verantwortung für Sach- oder Personenschäden ab, welche durch unsachgemäßen und/oder falschen Gebrauch des Produktes entstehen können.
- Nach Ablauf der Garantie garantiert das Unternehmen dennoch gegen Berechnung einen Kundendienst für seine Produkte innerhalb einer Frist von maximal vier (4) Jahren ab dem Datum ihrer Markteinführung. Danach wird die Möglichkeit eines Eingriffes von Fall zu Fall bewertet.

ERSATZTEILE / AFTERSALES-KUNDENDIENST

- Regelmäßig die Sicherheitsvorrichtungen und die perfekte Funktionalität des Produktes im Laufe der Zeit überprüfen. Bei Auftreten von Problemen und/oder Anomalien das Produkt nicht benutzen. Sofort den Vertragshändler oder den Kundenservice von Inglesina zu Rate ziehen.
- Keine Ersatz- oder Zubehörteile benutzen, welche nicht durch L'Inglesina Baby geliefert und/oder genehmigt sind.

ANFORDERN DES KUNDENDIENSTES

- Wird die Hilfe des Kundendienstes benötigt, unverzüglich den Inglesina-Händler kontaktieren, bei dem das Produkt erworben wurde, wobei die „Serial Number“ (Seriennummer) des Produktes, auf das sich die Anfrage bezieht, bereitgehalten werden sollte.
- Es ist Aufgabe des Händlers, Inglesina zu kontaktieren, um von Fall zu Fall über die optimale Vorgehensweise zu entscheiden und schließlich die weiteren Hinweise zu geben.
- Der Kundendienst von Inglesina steht Ihnen für alle notwendigen Informationen zur Verfügung. Bitte füllen sie das entsprechende Formular auf der Internetseite aus: inglesina.com - Abschnitt Garantie und Kundendienst.

HINWEISE ZUR REINIGUNG UND WARTUNG DES PRODUKTES

- Jeder Autokindersitz könnte unter Umständen Abdrücke auf den Sitzen des Fahrzeugs hinterlassen, die bei einer korrekten Befestigung des Sitzen gemäß Vorgaben der Straßenverkehrsregeln normal sind. Bei der Realisierung des Produkts wurde darauf geachtet, dass diese Abdrücke soweit wie möglich verhindert werden. Der Hersteller haftet

jedoch nicht für eventuelle Abdrücke, die durch den Gebrauch des Autokindersitzes auf dem Autositz entstehen können.

- Mechanismen und bewegliche Teile nicht gewaltsam betätigen. Im Zweifelsfall zuerst die Anweisungen zu Rate ziehen.
- Das Produkt an einem trockenen Ort aufbewahren.
- Das Produkt vor Witterung, Wasser, Regen oder Schnee schützen. Eine dauerhafte und lange Sonneneinstrahlung kann Farbveränderungen bei vielen Stoffen verursachen.
- Kunststoff- und Metallteile sind mit einem feuchten Tuch oder milden Reinigungsmittel zu reinigen - keine Lösungsmittel, Ammoniak oder Benzin verwenden.
- Nach dem Kontakt mit Wasser Metallteile sorgfältig trocknen, um Rostbildung zu vermeiden.

DE

HINWEISE ZUR REINIGUNG DES TEXTILÜBERZUGS

- Es wird empfohlen, den Bezug getrennt von anderen Artikeln zu waschen.
- Gewebeteile regelmäßig mit einer weichen Kleidungsbürste auffrischen.
- Die auf den entsprechenden Etiketten angegebenen Anweisungen zur Reinigung des Textilüberzugs beachten.



- Vor
- **ACHTUNG**
- Ein
- erford
- Leber
- Die



Handwäsche mit kaltem Wasser



Nicht bügeln



Nicht bleichen



Nicht chemisch reinigen



Nicht maschinentrocknen

Nicht Schleudern



Flachgelegt im Schatten trocknen lassen

- Vor dem Gebrauch oder der Lagerung, den Textilüberzug vollkommen trocknen lassen.
- **ACHTUNG!** Sicherheitsgurte und Schnallen nie waschen. Immer nur mit einem feuchten Lappen reinigen.
- Eine einwandfrei funktionstüchtige Schnalle des Sicherheitsgurtes ist für die Sicherheit Ihres Kindes unbedingt erforderlich. Eventuelle Fehlbetrieb der Schnalle könnten auf eine Schmutz- oder Fremdkörperanhäufung bzw. auf Lebensmittelreste zurückzuführen sein.
- Die Riemenschnallen nie einölen.

ANWEISUNGEN

LISTE DER KOMPONENTEN

- | | |
|---|--|
| 1 Hebel zur Einstellung der Kopfstütze | 11 Hebel für das Ausfahren der ISOFIX-Befestigungen |
| 2 Kopfstütze | 12 Stützbein |
| 3 Seitliches Schutzsystem | 13 Taste zur Einstellung des Stützbeins |
| 4 Einsatz | 14 Auflage für Stützbein |
| 5 5-Punkt-Sicherheitsgurt | 15 Führung für obere Gurte |
| 6 Einstellknopf der Sicherheitsgurte | 16 Führung für untere Gurte |
| 7 Hebel für die Neigung des Autokindersitzes | 17 ISOFIX Kunststoffschienen |
| 8 Hebel für die Einstellung der Drehung | 18 Schutzabdeckung der ISOFIX-Befestigungen |
| 9 ISOFIX-Befestigungen | 19 Anpasskissen |
| 10 ISOFIX-Entriegelungsknopf | |

1. INSTALLATION DES AUTOKINDERSITZES

Um das Halley-Rückhaltesystems für Kinder zu installieren, gehe man folgendermaßen vor:

- 1a.** Das Bein (**12**) bis in der senkrechte Stellung heben.
- 1b.** Den Knopf (**11**) betätigen, damit die ISOFIX-Befestigung (**9**) herausgezogen werden kann. Diesen Vorgang für beide Befestigungen wiederholen
- 1c.** Die Befestigungen an den ISOFIX-Verankerungen des Fahrzeugs hörbar einrasten. Auf beiden Seiten der Basis ändert sich die entsprechende Anzeige von Rot auf Grün.

1d. D
sicher
1e. A
Fahrze
dass o
Die IS
dass o
dass a
Install

Um c
durch
1f. D

Instal
2a. D
2b. D
(senk
2c. D
zu bri
Es ist

1d. Den Autokindersitz gegen den Fahrzeugsitz drücken und dann gegen sich ziehen, um die korrekte Befestigung sicherzustellen.

1e. Auf den Knopf (13) drücken, um die Höhe des Stützbeins (12) so einzustellen, dass dieses mit dem Fahrzeugboden im Kontakt steht. Das Stützbein sollte nicht auf irgendwelchen Fächern aufliegen. Sicherstellen, dass das Stützbein in einem 90°-Winkel zum Autokindersitz steht.

Die ISOFIX-Anzeigen melden die korrekte Öffnung oder Schließung der Befestigungen. Es kann vorkommen, dass die Befestigungen geschlossen, nicht aber in den ISOFIX-Verankerungen blockiert sind. Immer sicherstellen, dass alle Verbindungen korrekt in den Verankerungspunkten des Fahrzeugs blockiert sind, indem man nach der Installierung fest am Autokindersitz zieht.

Um den Autokindersitz auszubauen, sind die beschriebenen Sitze in umgekehrter Reihenfolge durchzuführen.

1f. Den Hebel (10) betätigen, um die Befestigung zu lösen und vom Verankerungspunkt zu entfernen.

2. INSTALLIERUNG DES AUTOKINDERSITZES IN ODER ENTGEGEN DER FAHRTRICHTUNG

Installierung des Autokindersitzes entgegen Fahrtrichtung, für Körpergrößen von 40 cm bis 105 cm

2a. Den Knopf (8) drücken und den Autokindersitz drehen.

2b. Den Autokindersitz soweit drehen, bis er in der für die Aufnahme des Kindes korrekte Position blockiert (senkrecht zur Fahrtrichtung).

2c. Den Knopf (8) erneut drücken, um den Autokindersitz in die der Fahrtrichtung entgegengesetzte Ausrichtung zu bringen.

Es ist immer wichtig zu überprüfen, dass das Fahrzeug korrekt an der richtigen Stelle befestigt ist.

Sicherstellen, dass der Autokindersitz vor dem Drehen in die der Fahrtrichtung entgegengesetzte Richtung vollständig geneigt ist.

ACHTUNG! Auf keinen Fall auf Autositzen mit AIRBAG verwenden.

Installierung des Autokindersitzes in Fahrtrichtung, für Körpergrößen von 76 cm bis 105 cm

2a. Den Knopf (8) drücken und den Autokindersitz drehen.

2b. Den Autokindersitz soweit drehen, bis er in der für die Aufnahme des Kindes korrekte Position blockiert (senkrecht zur Fahrtrichtung).

2d. Den Knopf (8) erneut drücken, um den Autokindersitz in Fahrtrichtung Ausrichtung zu bringen.

Es ist immer wichtig zu überprüfen, dass das Fahrzeug korrekt an der richtigen Stelle befestigt ist.

DE

Installierung des Autokindersitzes in Fahrtrichtung, für Körpergrößen von 105 cm bis 125 cm

Versorgen der Sicherheitsgurte

2e. Sobald das Kind eine Körpergröße von 105 cm erreicht hat, müssen die Sicherheitsgurte entfernt und das Kind mit dem Sicherheitsgurt des Fahrzeugs gesichert werden.

Die nicht mehr benutzten Sicherheitsgurte können nach dem Lockern im entsprechenden Fach unter der Abdeckung zusammen mit den Schnallenteilen aufbewahrt werden.

Den Bezug danach wieder am Autokindersitz anbringen. Die Schultergurte des Lendengurts hinter dem Bezug verbergen.

2f. Das Kind in den Autokindersitz setzen und den Sicherheitsgurt des Fahrzeug durch die obere Gurtführung (15) und die untere Gurtführung (16) führen. Die Gurtschnalle schließen und sicherstellen, dass der Gurt nicht locker ist.

Den diagonalen Teil des Sicherheitsgurtes spannen, bevor man ihn auf die Brust des Kindes legt.

3. DAS KIND IN DEN AUTOKINDERSITZ SETZEN

Bei diesem Rückhaltesystem für Kinder gibt es eine genaue Position, bei der das Kind leicht in den Sitz gesetzt und die Gurte richtig eingestellt werden können.

3a. Den Autokindersitz in der Position für das Beladen (**2b**) drehen und die Sicherheitsgurte (**5**) öffnen. Die Gurte zur Seite schieben, damit das Kind in den Sitz gesetzt werden kann.

3b. Die Gurte richtig um das Kind legen und die Gurtschnalle schließen.

3c. Um die Kopfstütze (**2**) einzustellen, den Hebel (**1**) nach oben ziehen. In der richtigen Position sollte sich der Rückengurt etwa 1 cm über den Schultern des Kindes befinden.

3d. Den Sicherheitsgurt durch Ziehen am Gurt (**6**) um das Kind legen.

4a. Wenn das Kind sicher angeschnallt ist, kann der Sitz mit dem Hebel (**7**) in die gewünschte Position gekippt werden.

Kind aus dem Sitz heben

Um das Kind aus dem Sitz zu nehmen, muss der Sitz in die Ladeposition (**2b**) gebracht werden.

3e. Die Sicherheitsgurte lösen, indem man den Einstellknopf betätigt.

3a. Die Gurte lösen und das Kind aus dem Sitz heben.

Sicherstellen, dass das Kind auf der der Straße abgewandten Seite aus dem Fahrzeug steigt.

ACHTUNG! Die Sicherheitsgurte dürfen niemals verdreht werden.

Die Schnalle des Gurtschloss muss richtig geschlossen sein und die Gurte müssen perfekt am Körper des Kindes anliegen.

4. NEIGUNG DES AUTOKINDERSITZES

Benutzung des Autokindersitzes entgegen Fahrtrichtung, für Körpergrößen von 40 cm bis 105 cm

4b. Der Sitz muss vollständig zurückgeneigt sein, bevor er nach hinten gedreht werden kann; nur die Position 4 ist zulässig.

Benutzung Autokindersitzes in Fahrtrichtung, für Körpergrößen von 76 bis 125 cm

4c. Wenn das Kind sicher angeschnallt ist, kann der Sitz mit dem Knopf (7) in die gewünschte Position geneigt werden. Es sind alle 4 Positionen möglich.

5. VERWENDUNG DES ANPASSKISSENS

DE

Das Anpasskissen (19) wurde dazu entworfen, Neugeborenen mehr Komfort und Sicherheit zu bieten und ihnen eine entspanntere Position zu ermöglichen. Das Anpasskissen kann verwendet werden, bis das Kind eine Körpergröße von 60 cm erreicht hat und zu groß ist.

Es wird empfohlen, das Adapterkissen mit all seinen Komponenten ausschließlich mit diesem Autositz zu verwenden.

Verwenden Sie das Adapterkissen entsprechend den geeigneten Höhen, die auf dem Etikett angegeben sind.

- Av...
- el us...
- duda,
- IM...

HALLEY

40 cm-125 cm / (Nacimiento - 7 años)



- **Aviso:** este es un sistema avanzado de retención infantil. Está homologado según el Reglamento UN N.º 129 para el uso en asientos compatibles, como indica el fabricante del vehículo en el manual correspondiente. En caso de duda, consultar al fabricante del sistema de retención o al establecimiento.
- **IMPORTANTE: NO UTILIZAR EN EL SENTIDO DE LA MARCHA SI EL BEBÉ NO TIENE MÁS DE 15 MESES.**

ES

ADVERTENCIAS



- **LEA ESTAS INSTRUCCIONES ATENTAMENTE ANTES DEL EMPLEO Y CONSÉRVELAS PARA PODER CONSULTARLAS EN FUTURO. ES FUNDAMENTAL INSTALAR Y UTILIZAR LA SILLITA PARA COCHE CONFORME A LAS INSTRUCCIONES DE ESTE MANUAL PARA GARANTIZAR UNA PROTECCIÓN ADECUADA DEL NIÑO.**
- **USTED ES RESPONSABLE DE LA SEGURIDAD DEL NIÑO.**
- **¡ATENCIÓN! NUNCA DEJAR EL NIÑO SIN SUPERVISIÓN: ESTO PUEDE SER PELIGROSO. PRESTAR LA MÁXIMA ATENCIÓN AL UTILIZAR EL PRODUCTO.**

ES

• E
CO
SU
IN
• Est
en as
cons
• Lee
en s
nece
Cuan
• IM
niño

SEGURIDAD

• **ESTA SILLITA NO PUEDE GARANTIZAR LA PROTECCIÓN CONTRA LESIONES EN CUALQUIER SITUACIÓN, PERO SU USO APROPIADO PUEDE AYUDAR A REDUCIRLAS E INCLUSO A EVITAR LA MUERTE.**

• Este es un sistema avanzado de retención infantil. Está homologado según el Reglamento UN N.º 129 para el uso en asientos compatibles como indica el fabricante del vehículo en el manual correspondiente. En caso de duda, consultar al fabricante del sistema avanzado de retención infantil o al distribuidor.

• Leer atentamente las instrucciones antes de utilizar la sillita Halley por primera vez. Conservar las instrucciones en su lugar debajo de la base de la sillita para coche para tenerlas siempre al alcance de la mano cuando se necesiten.

Cuando se traspase la sillita, tendrán que adjuntarse las instrucciones de uso.

• **IMPORTANTE:** este sistema de retención infantil está homologado según el Reglamento UN ECE R129/03 para niños de entre 40 cm y 125 cm de altura.

ES

CATEGORÍAS DE USO

CATEGORÍA	GRUPO DE ALTURAS	PESO	EDAD	DIRECCIÓN DE INSTALACIÓN	RETENCIÓN DEL NIÑO	MÉTODO DE INSTALACIÓN	MODALIDAD DE USO
SPECIFIC VEHICLE ISOFIX	40-105 CM	< 18 KG	0-4 AÑOS	CONTRARIO AL SENTIDO DE LA MARCHA	CON EL ARNÉS INTEGRADO DE 5 PUNTOS	CONECTORES ISOFIX + PIE	LISTA DE APLICACIÓN EN VEHÍCULOS
	76-105 CM		> 15 M - 4 AÑOS	EN EL SENTIDO DE LA MARCHA			
SPECIFIC VEHICLE BOOSTER SEAT	105-125 CM	/	4 AÑOS - 7 AÑOS	EN EL SENTIDO DE LA MARCHA	CON LOS CINTURONES DEL VEHÍCULO DE 3 PUNTOS	CINTURONES DEL COCHE + CONECTORES ISOFIX + PIE	LISTA DE APLICACIÓN EN VEHÍCULOS

- **¡ATENCIÓN!** La sillita Halley puede instalarse:
 - **A CONTRAMARCHA** con bebés de altura comprendida entre 40 y 105 cm.
 - **EN EL SENTIDO DE LA MARCHA** con bebés de altura comprendida entre 76 y 125 cm.
- **IMPORTANTE: NO UTILIZAR EN EL SENTIDO DE LA MARCHA SI EL BEBÉ NO TIENE MÁS DE 15 MESES.**
- La posición a contramarcha es la más segura para el bebé en el coche. Es aconsejable utilizar la sillita en el sentido contrario a la marcha incluso después de los 15 meses.
- Consultar al médico antes de utilizar este producto con bebés que tengan problemas de salud.
- La sillita para automóvil Halley se puede instalar en la mayoría de los vehículos equipados con puntos de anclaje Isofix; sin embargo, compruebe la compatibilidad correcta en la correspondiente lista de vehículos en los que se puede aplicar.

- Antes de comprar el producto, asegurarse de que es posible instalarlo correctamente en su vehículo. En caso de duda, consultar al fabricante de la sillita para coche o al establecimiento.

- Lea y comprenda el manual de instrucciones del automóvil por lo que respecta al uso de los sistemas de bloqueo para niños.

Respetar las posibles limitaciones del airbag durante el uso.

- No utilizar la sillita para coche Inglesina Halley si:

- ha sufrido un accidente, aunque sea leve. Podría haber sufrido daños que no se perciben a simple vista. El producto debe sustituirse para asegurar el nivel de seguridad original.

- Está dañada o faltan las instrucciones de uso o algún componente. Consultar inmediatamente al distribuidor autorizado o al Servicio de Atención al Cliente Inglesina.

- Inglesina recomienda no comprar sillitas para coche de segunda mano. Podrían tener daños que no sean visibles y comprometan las prestaciones de seguridad.

- Comprobar que todos los componentes de la sillita para coche Halley estén correctamente enganchados antes de cada viaje o cuando se someta el vehículo a controles periódicos, mantenimiento y lavado. Alguien podría haber manipulado o desenganchado la sillita para coche Halley y no haberla vuelto a colocar correctamente según las instrucciones.

- La temperatura en el interior del vehículo parado puede aumentar con gran rapidez hasta niveles peligrosos para el bebé, sobre todo durante el verano. Por consiguiente, se recomienda no dejar al bebé sin vigilancia dentro del vehículo, ni siquiera unos minutos.

ARNESES DE SEGURIDAD

- **¡ATENCIÓN!** Asegurar siempre al niño con el arnés de seguridad adecuado cuando su altura esté entre 40 cm y

105 cm.

- Regular la posición del respaldo en función de la altura del niño para que las correas dorsales queden detrás de los hombros.
- Comprobar que los cinturones se ajusten bien al cuerpo del niño y no estén retorcidos.
- Evitar que el niño lleve ropa de abrigo bajo el arnés.
- No dejar más de un dedo (1 cm) de espacio entre los cinturones y el cuerpo del bebé.
- La ropa del niño no debe impedir que la hebilla se enganche de manera adecuada.
- No dejar nunca al niño en la sillita para coche si los cinturones están flojos o desabrochados.
- Cuando la sillita esté instalada con los cinturones de 3 puntos del vehículo, asegúrese de que el cinturón abdominal esté colocado abajo, de modo que las caderas estén bien sujetas.

USO E INSTALACIÓN

• EL SISTEMA DE RETENCIÓN DEL COCHE SE DEBE INSTALAR SIGUIENDO ESTRICTAMENTE LAS INSTRUCCIONES FACILITADAS. EL INCUMPLIMIENTO DE ESTAS ADVERTENCIAS Y DE LAS INSTRUCCIONES PUEDE COMPROMETER SERIAMENTE LA SEGURIDAD DEL NIÑO.

- Averiguar antes del ensamblaje que el producto y todos sus componentes no tengan eventuales daños debidos al transporte. En este caso el producto no se debe utilizar y tiene que quedarse lejos del alcance de los niños.
- Para la seguridad de su niño, antes de utilizar el producto hay que quitar y eliminar todos los sacos en plástica y los elementos que hacen parte del embalaje y de todas maneras mantenerlos lejos del alcance de los bebés y de los niños.
- No utilizar el producto si todos sus componentes no están correctamente sujetos y ajustados.

- No utilizar el producto si faltan piezas o tiene piezas rotas o dañadas.
- Las operaciones de montaje y ajuste siempre deben ser efectuadas solamente por adultos. Asegurarse que quien utiliza el producto (baby sitter, abuelos, etc.) conozca el correcto funcionamiento del mismo.
- No introducir los dedos en los mecanismos.
- No utilice reductores diferentes de los suministrados con el producto o, en cualquier caso, no aprobados por el fabricante.
- El adaptador debe retirarse cuando el niño mide más de 60 cm de altura.
- Comprobar si existen requisitos especiales relacionados con el uso de sistemas de retención en la legislación vigente en el país en el que se encuentra.
- No realizar ningún cambio en la sillita para coche ni añadirle nada sin la aprobación de la autoridad competente. Las modificaciones técnicas no autorizadas podrían reducir o eliminar la eficacia de la sillita para coche como sistema de protección.
- Cualquier modificación del producto anulará su homologación.
- No retire las etiquetas adhesivas y cosidas. La eliminación de estas etiquetas podría hacer que el producto no cumpla la ley.
- No utilice la sillita para automóvil sin el revestimiento de tejido y sin las protecciones de las correas dorsales. Estos componentes no pueden ser reemplazados por otros no aprobados por el fabricante, ya que son parte integral del sistema de retención y son esenciales para la seguridad.
- No utilizar la sillita para coche en posiciones o configuraciones distintas de las que se indican en este manual de instrucciones.
- No instalar en los asientos a contramarcha o en asientos situados en transversal con respecto al sentido de la marcha.



- **¡PELIGRO!** No utilizar la sillita para coche Halley a contramarcha en asientos que tengan el airbag frontal instalado y activo. La explosión que produce el airbag frontal al activarse podría ocasionar heridas graves o mortales al niño.

ES



- Para asientos con airbag laterales, respetar las instrucciones del manual del vehículo.

- Asegúrese de que los asientos reclinables estén bloqueados en posición vertical, como indica el fabricante del vehículo.
- Es preferible la instalación en los asientos traseros.
- **¡CUIDADO!** La activación del Airbag cuando la distancia es muy cercana puede comportar graves riesgos

poten
 • **ATI**
 delan
 • Al i
 asient
 • Con
 que n
 • Evit
 accide
 • Ase
 asegu
 • Ma
 senta
 pasaje
 • Dur
 norma
 use co
 • Se
 dispo
 violer
 para t
 • Nun
 detén



alado
niño.



te del

esgos

potenciales a la salud del niño.

- **ATENCIÓN:** en algunos países la normativa vigente prohíbe instalar sillitas para automóvil en los asientos delanteros del vehículo. Compruebe la normativa vigente en el país donde se encuentra.
- Al instalar la sillita en el sentido de la marcha en los asientos traseros del vehículo, se recomienda mover el asiento delantero del vehículo lo más adelante posible.
- Compruebe que las partes rígidas y de plástico de la sillita para automóvil estén colocadas e instaladas de modo que no se vean atrapadas por un asiento móvil o por una puerta del vehículo durante el uso cotidiano del coche.
- Evite dejar objetos o bolsas sueltas en el habitáculo y asegúrese de que estén siempre vigilados. En caso de accidente, las bolsas u objetos sueltos podrían causar lesiones.
- Asegúrese de que la sillita para automóvil esté correctamente instalada y que el niño esté perfectamente asegurado. Infórmele sobre los posibles peligros.
- Mantener la sillita para coche siempre enganchada al asiento del vehículo, incluso cuando el niño no esté sentado en la sillita. En caso de frenada brusca o de accidente, aunque sea leve, la sillita podría lesionar a otros pasajeros y al conductor si está suelta.
- Durante el viaje, todos los ocupantes del vehículo deben llevar los cinturones de seguridad, de acuerdo con la normativa vigente en el país de uso; en caso de accidente, podrían lesionar involuntariamente al niño, aunque se use correctamente la sillita para coche.
- Se recomienda un comportamiento de conducción prudente y adecuado: la sillita para automóvil es un dispositivo de retención eficaz pero no es suficiente por sí solo para evitar lesiones graves en caso de colisiones violentas. Tenga en cuenta que también a baja velocidad, los accidentes pueden ser extremadamente peligrosos para todos los ocupantes del vehículo.
- Nunca saque al niño de la sillita para automóvil cuando el vehículo esté en movimiento; en caso de necesidad, deténgase lo antes posible en un lugar seguro.

ES

- Cuando viaje, nunca sostenga al niño en brazos o permita que se siente fuera de la sillita para automóvil.
- El conductor debe evitar cualquier regulación de la sillita para coche durante la conducción. En caso de necesidad, detenerse lo antes posible en un lugar seguro.
- Nunca deje al niño desatendido en el vehículo.
- Cuando se baja del vehículo, aunque sea por poco tiempo, asegúrese siempre de llevar al niño consigo.
- Prestar atención a los demás vehículos al colocar al niño en la sillita para coche.
- Permita que el niño suba y baje del vehículo únicamente por el lateral de la acera.
- Se aconseja que los pasajeros más ligeros viajen en los asientos traseros, los más pesados en los delanteros.
- El interior del vehículo puede llegar a alcanzar temperaturas muy altas cuando está expuesto a la luz directa del sol. Por tanto, se recomienda cubrir la sillita para automóvil con un paño, cuando no se utiliza, para evitar que sus componentes se sobrecalienten y puedan ocasionar lesiones a la delicada piel del niño.
- En caso de largos viajes pare con frecuencia ya que los niños se cansan muy fácilmente.
- Asegurarse siempre de que la temperatura en el interior del habitáculo sea adecuada para el bebé. Se recomienda utilizar cortinillas para el sol durante el verano.
- Esta sillita para automóvil se ha diseñado únicamente para períodos cortos de sueño.
- Asegurarse de que todos los pasajeros sepan cómo extraer al bebé de la sillita para coche en caso de emergencia.

GARANTÍA CONVENCIONAL DEL FABRICANTE

- Inglesina Baby S.p.A. garantiza que todos los artículos han sido diseñados y fabricados de conformidad con las normas/reglamentos de producto y de calidad y seguridad generales actualmente vigentes en la Comunidad Europea y en los países de comercialización.
- Inglesina Baby S.p.A. garantiza que durante y tras la conclusión del proceso de fabricación, todos los productos

han sido sometido a varios controles de calidad. Inglesina Baby S.p.A. garantiza que los artículos no presentaban defectos de montaje o fabricación en el momento de su compra en las tiendas autorizadas.

- Esta garantía no menoscaba los derechos del consumidor que se contemplan en la legislación nacional vigente, que puede variar en función del país en el que se adquiere el producto y cuyas disposiciones prevalecen sobre el contenido de esta garantía en caso de discrepancia.
- Si llegaran a detectarse en el producto defectos de materiales y/o fabricación en el momento de la compra o durante un uso normal, según se describe en el manual de instrucciones correspondiente, Inglesina Baby S.p.A. reconocerá la validez de las condiciones de garantía durante un periodo de 24 meses a partir de la fecha de la compra.
- La garantía solo es válida en el país donde se compra el producto si la compra se realiza en un establecimiento autorizado.
- Si el producto fue comprado en España después del 01/01/2022, Inglesina Baby S.p.A. reconoce la vigencia de las condiciones de garantía durante un periodo de 36 meses consecutivos a partir de la fecha de entrega.
- La garantía reconocida tiene validez para el primer propietario del artículo.
- Por garantía se entiende la sustitución o reparación gratuita de las partes que sean defectuosas originariamente debido a defectos de fabricación. Inglesina Baby S.p.A. se reserva el derecho de decidir, a su entera discreción, si reparará o sustituirá el producto en garantía.
- Para beneficiarse de la garantía es necesario presentar el número de serie del producto y una copia del justificante de compra recibido en el momento de adquirir el producto, así como asegurarse de que incluya la fecha de compra y esta se claramente legible.
- Las presentes condiciones de garantía se extinguirán en caso de que:
 - el producto se utilice para otros fines no indicados expresamente en el manual de instrucciones correspondientes.
 - el producto se utilice sin tener en cuenta las indicaciones del manual de instrucciones.
 - el producto haya sido reparado en centros de asistencia no autorizados ni concertados.

- el producto haya sido sometido a modificaciones y/o manipulaciones, tanto en la estructura como en el tejido, no autorizadas expresamente por el fabricante. Las eventuales modificaciones aportadas a los productos exoneran a Inglesina Baby S.p.A. de cualquier responsabilidad.
- el defecto se deba a la negligencia o el descuido en el uso (por ejemplo, golpes violentos en las partes estructurales, exposición a sustancias químicas agresivas, etc.).
- el producto presente un desgaste normal (por ejemplo en las ruedas, partes móviles, tejidos) derivado de un uso diario prolongado y continuado.
- el propietario o algún tercero haya dañado el producto, aunque sea de manera accidental (por ejemplo, si se factura como equipaje en los aviones o en cualquier otro medio de transporte).
- el producto sea enviado al vendedor para su asistencia, sin el ticket original de compra, sin que se lea claramente la fecha de compra en el mismo y/o sin el número de serie, o cuando la fecha de compra del ticket y/o el número de serie no sean claramente legibles.
- Eventuales daños causados por el empleo de accesorios no suministrados o no aprobados por Inglesina Baby, no están cubiertos por las condiciones de nuestra garantía.
- Inglesina Baby S.p.A. declina toda responsabilidad por daños a cosas o personas derivados de un uso impropio y/o incorrecto del medio.
- Una vez caducado el periodo de garantía, la Empresa garantiza igualmente la asistencia de sus productos a título oneroso dentro de un plazo máximo de cuatro (4) años desde la fecha de introducción en el mercado de los mismos, transcurrido el cual se evaluará caso por caso la posibilidad de intervención.

RECAMBIOS / ASISTENCIA POSVENTA

- Inspeccionar regularmente los dispositivos de seguridad para asegurarse del perfecto funcionamiento del

producto a través del tiempo. No utilizar el producto si se detectan problemas y/o anomalías de cualquier tipo. Contactar inmediatamente con el Vendedor Autorizado o con el Servicio de Asistencia al Cliente Inglesina.

- No utilizar repuestos ni accesorios que no hayan sido suministrados o no estén aprobados por Inglesina Baby.

EN CASO DE NECESIDAD DE ASISTENCIA

- En caso de necesitar asistencia para el producto, contactar inmediatamente con el Revendedor de Inglesina al que ha comprado el producto, asegurándose de contar con el "Número de Serie" relativo al producto objeto de la solicitud.
- El Revendedor deberá contactar con Inglesina para determinar la modalidad de intervención más idónea en cada caso y, por último, proporcionar la indicación adecuada.
- El Servicio de Asistencia Inglesina siempre está disponible para facilitar toda la información necesaria, a través de una solicitud escrita que deberá rellenarse utilizando el formulario específico que encontrará en el sitio web: inglesina.com - sección Garantía y Asistencia.

CONSEJOS PARA LA LIMPIEZA Y EL MANTENIMIENTO DEL PRODUCTO

- Cualquier sillita para automóvil puede dejar marcas en los asientos del vehículo, debido a las medidas que es necesario adoptar para instalarla firmemente cumpliendo las normas de seguridad. Este producto ha sido diseñado para minimizar este efecto tanto como sea posible. El fabricante no puede ser considerado responsable de eventuales marcas derivadas del uso normal de la sillita para automóvil.
- Nunca forzar mecanismos o partes en movimiento; en caso de duda, consultar antes las instrucciones.
- Guardar el producto en un lugar seco.

- Proteger el producto de los agentes atmosféricos (agua, lluvia, nieve); además, la exposición continua y prolongada al sol podría causar cambios de color en muchos materiales.
- Limpiar las partes plásticas y metálicas con un paño húmedo o con un detergente ligero; no usar disolventes, amoníaco ni bencina.
- Secar cuidadosamente las partes de metal después de un eventual contacto con el agua para evitar la formación de herrumbre.

CONSEJOS PARA LA LIMPIEZA DEL REVESTIMIENTO TEXTIL

- Aconsejamos lavar el revestimiento textil separadamente de otros artículos.
- Renovar periódicamente las partes de tejido con un cepillo suave para prendas de vestir.
- Respetar las normas de lavado del revestimiento textil indicadas en las etiquetas correspondientes.



Lavar a mano con agua fría



No planchar



No utilizar lejía



No lavar en seco



No secar mecánicamente

No centrifugar



Dejar que se seque extendido a la sombra

- Secar perfectamente el revestimiento textil antes de utilizarlo o guardarlo.

- **¡ATENCIÓN!** No lavar los cinturones y la hebilla nunca; limpiar con un paño húmedo.
- Es vital para la seguridad del niño que la hebilla funcione correctamente. La acumulación de comida, suciedad o cuerpos extraños podría dar lugar a problemas de funcionamiento de la hebilla.
- No lubricar ni engrasar la hebilla del arnés nunca.

INSTRUCCIONES

LISTA DE LOS COMPONENTES

- | | |
|--|---|
| 1 Palanca de ajuste del reposacabezas | 11 Palanca de extensión de los conectores ISOFIX |
| 2 Reposacabezas | 12 Pie de soporte |
| 3 Sistema de protección lateral | 13 Botón de ajuste del pie de soporte |
| 4 Inserto | 14 Apoyo del pie de soporte |
| 5 Arnés de seguridad de 5 puntos | 15 Guía superior cinturón |
| 6 Botón de ajuste del arnés | 16 Guía inferior cinturón |
| 7 Palanca de reclinación sillita | 17 Guías ISOFIX de plástico |
| 8 Palanca de ajuste de la rotación | 18 Protección conectores ISOFIX |
| 9 Conectores ISOFIX | 19 Adaptador |
| 10 Botón de liberación ISOFIX | |

1. INSTALACIÓN DE LA SILLITA PARA COCHE

Para instalar el sistema de retención infantil Halley haga lo siguiente:

1a. Levante el pie (12) hasta que esté en posición vertical.

1b. Presione el botón (11) para extraer el conector ISOFIX (9). Haga esto en ambos conectores.

1c. Enganche los conectores a los anclajes ISOFIX del vehículo hasta que pueda oír el clic de fijación correcta y el indicador correspondiente de rojo pase a verde en ambos lados de la base.

1d. Empuje la sillita para coche contra el asiento del vehículo, luego tire hacia usted para comprobar que esté bien bloqueada en su lugar.

1e. Presione el botón (13) para ajustar la altura del pie de soporte (12) hasta que esté en contacto total con el suelo. El pie no debe apoyar sobre ningún tipo de compartimento. Asegúrese de que el pie de soporte esté a 90° con respecto a la sillita para coche.

Los indicadores visuales ISOFIX indican la correcta apertura o cierre de los conectores. Puede ser que los conectores estén cerrados, pero no bloqueados en los respectivos anclajes ISOFIX. Asegúrese de que todos los conectores estén bien enganchados en los puntos de anclaje del vehículo, tirando de la sillita para coche tras su instalación.

Para retirar la sillita para coche, repita los mismos pasos en orden inverso.

1f. Actúe en la palanca (10) para soltar el conector y desengancharlo del punto de anclaje.

2. CÓMO USAR LA SILLITA PARA COCHE EN EL SENTIDO DE LA MARCHA O EN SENTIDO CONTRARIO A LA MARCHA

Instalación de la sillita para coche en el sentido contrario a la marcha, de 40 cm a 105 cm

2a. Presione el botón (8) y gire la sillita para coche.

2b. G
sentid

2c. P
Es imp

Aseg
a la m
¡ATEN

Instal

2a. P

2b. G
sentid

2d. P
Es imp

Instal

Cómo

2e. C
debe

Para g
de la l

A con
corre

2b. Gire la sillita hasta que se quede bloqueada en la posición de carga para colocar al niño (perpendicular al sentido de la marcha).

2c. Presione nuevamente el botón (8) para colocar la sillita para coche en sentido contrario a la marcha.

Es importante comprobar que la sillita para coche esté firmemente bloqueada en su lugar.

Asegúrese de que la sillita para coche esté completamente reclinada antes de girarla en sentido contrario a la marcha.

¡ATENCIÓN! No utilizar nunca en un asiento equipado con AIRBAG.

Instalación de la sillita en sentido de la marcha, de 76 cm a 105 cm

2a. Presione el botón (8) y gire la sillita para coche.

2b. Gire la sillita hasta que se quede bloqueada en la posición de carga para colocar al niño (perpendicular al sentido de la marcha).

2d. Presione nuevamente el botón (8) para colocar la sillita para coche en sentido de la marcha.

Es importante comprobar que la sillita para coche esté firmemente bloqueada en su lugar.

Instalación de la sillita en sentido de la marcha, de 105 cm a 125 cm

Cómo guardar el arnés de seguridad

2e. Cuando el niño haya alcanzado una altura de 105 cm, debe retirarse el arnés de la sillita y guardarse. El niño debe asegurarse con el cinturón de seguridad del vehículo.

Para guardar el arnés de seguridad es preciso aflojarlo del todo, luego levantar el revestimiento y guardar las partes de la hebilla en el compartimento.

A continuación vuelva a colocar el revestimiento en la sillita para coche. Oculte las hombreras de protección de las correas lumbares detrás del revestimiento.

2f. Con el niño sentado en la sillita, pase el cinturón de seguridad del vehículo por la guía superior del cinturón (15) y por la guía inferior del cinturón (16). Abroche la hebilla y asegúrese de que el cinturón no esté aflojado. Tense suavemente la parte diagonal del cinturón antes de colocarlo sobre el pecho del niño.

3. CÓMO COLOCAR EL NIÑO EN LA SILLITA PARA COCHE

Este sistema de retención infantil tiene una posición de carga que permite acomodar fácilmente al niño y ajustar correctamente el arnés.

3a. Gire la sillita para coche a la posición de carga (2b) y abra el arnés de seguridad (5). Aparte las correas a los lados para acomodar al niño.

3b. Coloque correctamente el arnés alrededor del niño y abroche la hebilla.

3c. Para ajustar el reposacabezas (2), tire de la palanca (1) hacia arriba. En la posición correcta, la correa de la espalda debería colocarse aproximadamente 1 cm por encima de los hombros del niño.

3d. Ajuste el arnés de seguridad alrededor del niño, tirando de la correa (6).

4a. Una vez que el niño está bien abrochado, la sillita se puede inclinar actuando en la palanca (7) y colocándola en la posición deseada.

Cómo sacar al niño de la sillita

Para sacar al niño de la sillita, hay que colocarla en la posición de carga (2b).

3e. Afloje el arnés de seguridad presionando el botón de ajuste.

3a. Suelte las correas y saque al niño.

Asegúrese de que el niño baje del vehículo por el lado de la acera.

¡ATENCIÓN! El arnés de seguridad no debe retorcerse nunca.

La hebilla del arnés de seguridad debe abrocharse correctamente y las correas deben ajustarse cómodamente al niño.

4. CÓMO RECLINAR LA SILLITA

Uso de la sillita en sentido contrario a la marcha, de 40 a 105 cm

4b. La sillita debe estar completamente reclinada antes de girarla en sentido contrario a la marcha; solo se permite la posición 4.

Uso de la sillita en el sentido de la marcha, de 76 a 125 cm

4c. Una vez que el niño está bien abrochado, la sillita se puede reclinarse actuando en el botón (7) y colocándola en la posición deseada; se permiten las 4 posiciones.

5. USO DEL ADAPTADOR

El adaptador (19) está diseñado para brindar a los bebés una mayor comodidad y estabilidad, y ofrecerles una posición más relajada. El adaptador se puede utilizar hasta que el bebé alcance los 60 cm o hasta que crezca demasiado. Se recomienda usar el reductor con todos los elementos, exclusivamente con esta silla de auto. Utilizar el reductor según la altura idónea indicada en la misma etiqueta.

ES

HALLEY

40 cm-125 cm / (Nascimento - 7 anos)



- **Aviso:** este é um Sistema Avançado de Retenção para Crianças. Está aprovado nos termos do Regulamento UN No.129 para a utilização em bancos compatíveis, conforme indicado pelo construtor do veículo no respetivo manual. Em caso de dúvidas, consultar o fabricante do Sistema de Retenção ou o negociante.
- **IMPORTANTE: NÃO UTILIZAR NO SENTIDO DO ANDAMENTO ANTES DE A IDADE DA CRIANÇA SUPERAR OS 15 MESES.**

ADVERTÊNCIAS



• **LEIA COM ATENÇÃO AS INSTRUÇÕES ANTES DA UTILIZAÇÃO E GUARDE-AS PARA REFERÊNCIA FUTURA. É ESSENCIAL INSTALAR E UTILIZAR A CADEIRINHA PARA AUTOMÓVEL SEGUNDO AS INSTRUÇÕES FORNECIDAS NESTE MANUAL PARA ASSEGURAR UMA ADEQUADA PROTEÇÃO À CRIANÇA.**

• **A SEGURANÇA DA CRIANÇA É DA SUA RESPONSABILIDADE.**
• **ATENÇÃO! NUNCA DEIXE A CRIANÇA SEM VIGILÂNCIA: PODE SER PERIGOSO. PRESTE A MÁXIMA ATENÇÃO QUANDO UTILIZAR O PRODUTO.**

SEGURANÇA

• **ESTA CADEIRA NÃO PODE GARANTIR A PROTECÇÃO CONTRA LESÕES EM QUALQUER SITUAÇÃO, MAS O SEU USO APROPRIADO PODE AJUDAR A REDUZI-LAS E INCLUSIVE EVITAR A MORTE.**

- Este é um Sistema Avançado de Retenção para Crianças. Está aprovado nos termos do Regulamento UN N° 129 para a utilização em bancos compatíveis, conforme indicado pelo construtor do veículo no respetivo manual. Em caso de dúvidas, consultar o fabricante do Sistema Avançado de Retenção para Crianças ou o revendedor.
- Ler com atenção as instruções antes de utilizar o sistema Halley pela primeira vez. Conservar sempre as instruções no alojamento específico colocado sob a base da cadeirinha, de modo a tê-las sempre à mão em caso de necessidade. Se for cedida a terceiros, a cadeirinha deve ser sempre acompanhada pelas respetivas instruções de uso.
- **IMPORTANTE:** este Sistema de Retenção para Crianças foi aprovado nos termos do Regulamento UN ECE R129/03 para crianças com altura compreendida entre os 40 cm e 125 cm.

PT

CATE

SPE
VEH
ISO

SPE
VEH
BOOST

- **ATT**
 - M
 - c
 - M
- **IMP**
- 15 MI**
- A p
- Acons
- meses
- Cor

CATEGORIAS DE EMPREGO

CATEGORIA	GRUPO DE ALTURAS	PESO	IDADE	DIREÇÃO DE INSTALAÇÃO	RETENÇÃO DA CRIANÇA	MÉTODO DE INSTALAÇÃO	CATEGORIAS DE UTILIZAÇÃO
SPECIFIC VEHICLE ISOFIX	40-105 CM	< 18 KG	0-4 ANOS	NO SENTIDO CONTRÁRIO AO DE MARCHA	COM OS CINTOS INTEGRADOS DE 5 PONTOS	CONETORES ISOFIX + POSTE	LISTA DE APLICAÇÃO DE VEÍCULOS
	76-105 CM		> 15 MESES - 4 ANOS	NO SENTIDO DE MARCHA			
SPECIFIC VEHICLE BOOSTER SEAT	105-125 CM	/	4 ANOS - 7 ANOS	NO SENTIDO DE MARCHA	COM O CINTO DO VEÍCULO DE 3 PONTOS	CINTOS DO VEÍCULO + CONETORES ISOFIX + POSTE	LISTA DE APLICAÇÃO DE VEÍCULOS

- **ATENÇÃO!** A cadeirinha Halley pode ser instalada:
 - **NO SENTIDO CONTRÁRIO AO DO ANDAMENTO** para crianças com uma altura compreendida entre 40 e 105 cm.
 - **NO SENTIDO DO ANDAMENTO** para crianças com uma altura compreendida entre 76 e 125 cm.
- **IMPORTANTE - NÃO UTILIZAR NO SENTIDO DO ANDAMENTO ANTES DE A IDADE DA CRIANÇA SUPERAR OS 15 MESES.**
- A posição contrária ao sentido do andamento é a que garante a maior segurança para a criança no automóvel. Aconselha-se a utilizar a cadeirinha na configuração contrária ao sentido do andamento também para além dos 15 meses de idade.
- Consulte um Médico antes de utilizar este produto com crianças que apresentam problemas de saúde.

- A cadeirinha para automóvel Halley pode ser instalada na maioria dos veículos dotados de pontos de engate Isofix; a correta compatibilidade deve, porém, ser verificada na respetiva lista de aplicação nos veículos.
- Antes da aquisição, verifique se o produto pode ser instalado corretamente no seu veículo. Em caso de dúvidas, consulte o fabricante da cadeirinha para automóvel ou o negociante.
- Ler e compreender o manual de instruções do automóvel sobre o emprego dos sistemas de retenção para crianças.

Respeitar as possíveis limitações para airbag durante a utilização.

- Não utilizar a cadeirinha para automóveis Inglesina Halley se:
 - sofreu um acidente, mesmo se leve. Poderá ter sofrido danos não visíveis a olho nu. O produto deve ser substituído para assegurar o nível de segurança originário.
 - estiver danificada, desprovida de instruções de utilização ou de alguns componentes. Contactar de imediato o Revendedor autorizado ou o Serviço aos Clientes Inglesina.
- Inglesina aconselha a não adquirir cadeirinhas para automóveis em segunda mão. Poderiam ter sofrido danos não visíveis que comprometem o desempenho de segurança.
- Verificar o correto engate de todos os componentes da cadeirinha para automóvel Halley antes de cada viagem e/ou quando o veículo é submetido a controlos periódicos, manutenção e lavagem. Outras pessoas poderiam ter deslocado e/ou desengatado a cadeirinha para automóvel Halley sem as ter reposicionado corretamente de acordo com as instruções.
- A temperatura no interior do veículo parado pode aumentar muito rapidamente até níveis de perigo para a criança, em especial durante o verão. Recomendamos, portanto, para não deixar, nunca, a criança sozinha no interior do veículo nem por poucos minutos.

CINTOS DE SEGURANÇA

- **ATENÇÃO!** Reter sempre a criança com os cintos de segurança específicos quando a sua altura está compreendida entre os 40 cm e os 105 cm.
- Regular a posição do encosto com base na altura da criança para que os cintos dorsais fiquem por trás das costas.
- Verificar que os cintos que asseguram a criança estejam bem aderentes ao seu corpo e não fiquem torcidos.
- Evitar que a criança utilize vestuário pesado por baixo dos cintos.
- Nunca deixar mais que um dedo (1 cm) de espaço entre os cintos e o corpo da criança.
- O vestuário da criança não deve interferir com o correto engate da fivela.
- Nunca deixar a criança na cadeirinha para automóvel se os cintos estiverem lassos ou desapertados.
- Quando a cadeirinha for instalada com os cintos de 3 pontos do veículo, certificar-se de que o cinto abdominal se posicione em baixo, de modo que a bacia esteja solidariamente engatada.

USO E INSTALAÇÃO

• O SISTEMA DE RETENSÃO PARA AUTOMÓVEIS DEVE SER INSTALADO SEGUINDO ESCRUPULOSAMENTE AS INSTRUÇÕES FORNECIDAS. A NÃO OBSERVÂNCIA DESTAS ADVERTÊNCIAS E DAS INSTRUÇÕES PODE CAUSAR GRAVES CONSEQUÊNCIAS À SEGURANÇA DA VOSSA CRIANÇA.

- Verifique antes da montagem, se o produto e todos os componentes apresentam danos devidos ao transporte. Em caso afirmativo, o produto não deve ser utilizado e deve ser mantido longe do alcance das crianças.
- Para a segurança do seu filho, antes de utilizar o produto, remova e elimine todos os sacos de plástico e os elementos que fazem parte da embalagem e mantenha-os longe do alcance dos bebés e das crianças.

- Não utilize o produto se todos os seus componentes não estiverem corretamente fixados e regulados.
- Não utilizar o produto se este apresentar partes partidas, danificadas ou em falta.
- As operações de montagem, desmontagem e regulação devem ser realizadas apenas por adultos. Verifique se quem utiliza o produto (ama, avós, etc.) conhece bem o funcionamento correto do mesmo.
- Não introduzir os dedos nos mecanismos.
- Não usar redutores diferentes dos fornecidos com o produto ou não aprovados pelo Construtor.
- O adaptador deve ser removido quando a criança supera os 60 cm de altura.
- Verificar se no País em que se encontra vigora uma legislação específica relativa á utilização dos sistemas de retenção.
- Não efetuar nenhuma modificação ou acrescento à cadeirinha para automóvel sem a aprovação da Autoridade competente. Modificações técnicas não autorizadas poderão reduzir ou eliminar completamente a eficácia protetiva da cadeirinha.
- Qualquer modificação efetuada no produto invalida a sua homologação.
- Não remover as etiquetas adesivas e cosidas. A remoção destas etiquetas poderá tornar o produto não conforme com a lei.
- Não utilizar a cadeirinha sem o revestimento de tecido e as proteções dos cintos dorsais. Tais componentes não podem ser substituídos por outros não aprovados pelo Construtor por constituírem parte integrante do sistema de retenção e são essenciais para os fins da segurança.
- Não utilizar a cadeirinha para automóvel em posições ou configurações diferentes das indicadas neste manual de instrução.
- Não instalar em bancos no sentido contrário ao do andamento ou em bancos que sejam transversais ao sentido do andamento.



- PE
andar
ferir g



- Cer
const
• Priv



- **PERIGO!** Não utilizar a cadeirinha Halley para automóvel, quando utilizada no sentido contrário ao do andamento, nos bancos com airbag frontal instalado e ativo. O airbag frontal ativa-se de modo explosivo e pode ferir gravemente a criança ou causar a sua morte.



- Para os bancos com airbags laterais observar as instruções presentes no manual do veículo.

- Certificar-se de que os bancos rebatíveis estejam bloqueados na posição vertical conforme indicado pelo construtor do automóvel.
- Privilegiar a instalação nos assentos posteriores.

- **ATENÇÃO!** A ativação do Airbag em distâncias muito próximas pode comportar graves riscos potenciais à saúde da criança.
- **ATENÇÃO:** em alguns Países a lei vigente proíbe a instalação das cadeirinhas nos bancos anteriores do veículo. Controlar a lei em vigor no País no qual será utilizada a cadeirinha.
- Quando se instala a cadeirinha no sentido da marcha, nos bancos posteriores do veículo, é aconselhável deslocar o banco anterior do veículo o mais avançado possível.
- Controlar que as partes rígidas e as partes de plástico da cadeirinha estejam posicionadas e instaladas de modo que não fiquem presas nos banco móvel ou numa porta do veículo, durante o uso diário do veículo.
- Evite deixar objectos ou bagagens soltas no habitáculo e certifique-se de que estão sempre sob vigilância. Em caso de acidente os objectos ou bagagens soltas poderiam causar lesões.
- Verificar que a cadeirinha esteja corretamente instalada e certificar-se de que a criança esteja adequadamente protegido. Informá-lo dos possíveis riscos.
- Manter a cadeirinha para automóvel e a base sempre engatados no banco do veículo mesmo quando a cadeirinha não estiver ocupada pela criança. Em caso de travagem brusca ou de acidente mesmo menor, uma cadeirinha não apertada poderá ferir outros passageiros ou o condutor.
- Durante a viagem, todos os ocupantes do veículo devem ter os cintos de segurança apertados, conforme previsto pelas normativas em vigor no País de utilização: em caso de acidente, apesar do uso correto da cadeirinha, poderão inadvertidamente ser causa de lesões na criança.
- Adotar uma conduta de condução prudente e apropriada: a cadeirinha é um dispositivo de retenção eficaz, mas sózinha não é suficiente a evitar graves lesões em caso de choques violentos. Lembrar sempre que mesmo às baixas velocidades, os acidentes podem revelar-se extremamente perigosos para todos os ocupantes do veículo.
- Nunca tirar a criança da cadeirinha quando o veículo estiver em movimento; em caso de necessidade, parar o quanto antes em lugar seguro.

- Durante as viagens, nunca ter a criança ao colo e não permitir que esteja sentado fora da cadeirinha.
- O condutor deveria evitar qualquer regulação da cadeirinha durante a condução. Em caso de necessidade parar assim que possível num lugar seguro.
- Nunca deixar a criança sozinha no veículo.
- Quando se sai do veículo, mesmo se por pouco tempo, certificar-se sempre de levar consigo a sua criança.
- Preste atenção aos outros veículos quando posicionar a criança na cadeirinha para automóvel.
- Permitir à criança entrar e sair do veículo somente do lado do passeio.
- Aconselha-se que os passageiros mais leves viajem nos assentos traseiros e os mais pesados nos assentos dianteiros.
- Os interiores do veículo podem tornar-se muito quentes se expostos à luz direta do sol. É, portanto recomendável cobrir a cadeirinha, quando não está a ser utilizada, com um pano que evite que o sobreaquecimento dos componentes possa ferir a delicada pele da criança.
- Em caso de viagens longas, pare com frequência porque as crianças cansam-se muito facilmente.
- Certificar-se sempre de que a temperatura no interior do habitáculo seja confortável para a criança. Durante o verão aconselhamos a utilização de cortinas guarda-sol.
- Esta cadeirinha está projetada apenas para breves períodos de sono.
- Certificar-se de que todos os passageiros estejam instruídos sobre como libertar a criança da cadeirinha para automóvel em caso de emergência.

GARANTIA CONVENCIONAL DO FABRICANTE

PT

- A empresa Inglesina Baby S.p.A. garante que este artigo foi projetado e fabricado em conformidade com as normas/regulamentações de produto e de qualidade e segurança gerais atualmente em vigor na Comunidade

Europeia e nos países de comercialização.

- A empresa Inglesina Baby S.p.A. garante que durante a conclusão do processo de produção, este produto foi submetido a vários controlos de qualidade. A empresa Inglesina Baby S.p.A. garante que este artigo, no momento da aquisição no revendedor autorizado, não possuía defeitos de montagem ou fabricação.
- A presente garantia não invalida os direitos reconhecidos ao consumidor pela legislação nacional vigente, que pode variar conforme o país no qual o produto foi adquirido e cujas prescrições, em caso de contraste, prevalecem no conteúdo da presente garantia.
- Caso o produto apresente defeito nos materiais e/ou vícios de fabrico detetados no momento da aquisição ou durante uma utilização normal, segundo quanto descrito no respetivo manual de instruções, a Inglesina Baby S.p.A. reconhece a validade das condições de garantia por um período de 24 meses consecutivos após a data de aquisição.
- A garantia é válida somente no País no qual o produto foi adquirido e caso a aquisição tenha sido efetuada junto de um Revendedor autorizado.
- A garantia reconhecida vale para o primeiro proprietário do artigo adquirido.
- Por garantia entende-se a substituição ou reparação gratuita das partes que sejam defeituosas de origem por vícios de fabrico. A Inglesina Baby S.p.A. reserva-se a faculdade de decidir, à sua discrição, se aplicar a garantia através da reparação ou da substituição do produto.
- Para usufruir da garantia é necessário apresentar o número de série do produto e cópia do recibo passado no momento da aquisição do produto verificando que no mesmo esteja indicada, de modo claro e legível, a data de aquisição.
- As presentes condições de garantia declinam se:
 - o produto seja utilizado segundo diferentes destinos de uso não expressamente indicados no respetivo manual de instruções.

- o produto seja utilizado de modo não conforme ao previsto no respetivo manual de instruções.
 - o produto for consertado em centros de assistência não autorizados e não convenccionados.
 - o produto sofrer alterações e ou violações, tanto na parte estrutural quanto na têxtil, não expressamente autorizadas pelo fabricante. As possíveis modificações efetuadas no produto eximem a empresa Inglesina Baby S.p.A. de qualquer tipo de responsabilidade.
 - o defeito for devido a negligência ou descuido na utilização (por exemplo: impactos violentos na parte estrutural, exposição às substâncias químicas agressivas, etc).
 - o produto apresentar desgaste normal (por exemplo: rodas, partes móveis, tecidos) decorrentes do uso quotidiano prolongado e continuativo.
 - o produto tenha sido danificado, mesmo que acidentalmente, pelo mesmo proprietário ou por terceiros (por exemplo caso seja enviado como bagagem nos transportes aéreos ou através de outros meios).
 - o produto seja enviado para o revendedor para a assistência, sem o original do recibo de aquisição e/ou sem o número de série ou quando a data de aquisição no recibo e/ou o número de série não sejam claramente legíveis.
- Quaisquer danos provocados pela utilização de acessórios não fornecidos e/ou não aprovados pela L'Inglesina Baby, não estarão cobertos pelas condições da nossa garantia.
 - A L'Inglesina Baby S.p.A. rejeita toda e qualquer responsabilidade por danos materiais ou pessoais, resultantes da utilização inadequada e/ou incorrecta do equipamento.
 - Após o período de garantia, a empresa garante sempre a assistência para os próprios produtos em um prazo máximo de quatro (4) anos a partir da data de inserção do artigo no mercado, após esse prazo, a possibilidade de intervenção será avaliada individualmente.

PEÇAS DE REPOSIÇÃO/ASSISTÊNCIA PÓS VENDA

- Inspeccione regularmente os dispositivos de segurança para verificar a perfeita funcionalidade do produto ao longo do tempo. Caso sejam encontrados problemas e/ou anomalias de qualquer tipo, não utilize o produto. Contacte na devida oportunidade o Revendedor Autorizado ou o Serviço de Assistência a Clientes da Inglesina.
- Não utilize peças sobressalentes ou acessórios não fornecidos e/ou de toda forma não aprovados pela L'Inglesina Baby.

O QUE FAZER EM CASO DE NECESSIDADE DE ASSISTÊNCIA

- Em caso de necessidade de assistência para o produto, contactar imediatamente o revendedor da empresa Inglesina onde foi efetuada a compra e verificando que se tenha a disposição o número de série ("Serial Number") relativo ao produto.
- É função do revendedor contactar a empresa Inglesina para avaliar a modalidade mais idónea de intervenção para o caso e fornecer a respectiva indicação.
- O Serviço de Assistência da empresa Inglesina está à disposição para fornecer todas as informações necessárias, através de solicitação escrita a preencher no formulário específico presente no sítio da internet: inglesina.com - secção "Garantia e Assistência."

PT

CONSELHOS SOBRE LIMPEZA E MANUTENÇÃO DO PRODUTO

- Qualquer cadeirinha pode deixar marcas nos bancos do veículo, devido às medidas que é necessário adotar pra a instalar firmemente respeitando as Normas de segurança. Este produto foi concebido com o objetivo de

minim
marca
• Nur
• Ma
• Pro
prolon
• Lim
amon
• Sec
ferrug

• Acc
• Esc
• Res

minimizar quanto mais possível este efeito. O produtor não pode ser considerado responsável por eventuais marcas derivantes do normal uso da cadeirinha.

- Nunca force os mecanismos ou as partes móveis; em caso de dúvida, verifique primeiro as instruções.
- Mantenha o produto num local seco.
- Proteja o produto dos agentes atmosféricos, água, chuva ou neve; além disso, a exposição contínua ou prolongada ao sol pode causar alterações de cor em muitos materiais.
- Limpe as partes de plástico e de metal com um pano húmido ou com um detergente suave; não utilize solventes, amoníaco ou benzina.
- Seque com cuidado as partes metálicas a seguir ao possível contacto com a água, a fim de evitar a formação de ferrugem.

CONSELHOS SOBRE LIMPEZA DO REVESTIMENTO EM TECIDO

- Aconselha-se a lavagem do revestimento em separado dos outros artigos.
- Escove periodicamente as partes em tecido com uma escova macia para vestuário.
- Respeite as normas de lavagem do revestimento em tecido, indicadas nas respectivas etiquetas.



Lave à mão em água fria



Não utilize lixívia



Não seque mecanicamente



Seque estendido à sombra



Não passe a ferro



Não lave a seco

Não centrifugar

- Seque perfeitamente o revestimento em tecido, antes utilizá-lo ou guardá-lo.
- **ATENÇÃO!** Nunca lavar os cintos e a fivela; limpá-los com um pano húmido.
- o correto funcionamento da fivela é fundamental para a segurança da criança. Eventuais maus funcionamentos da fivela poderão ser causados pela acumulação de comida, sujidade ou corpos estranhos.
- Nunca lubrificar ou olear a fivela dos cintos.

INSTRUÇÕES

LISTA DE COMPONENTES

- | | |
|---|--|
| 1 Alavanca de regulação do apoio da cabeça | 11 Alavanca de extensão dos conectores ISOFIX |
| 2 Apoio da cabeça | 12 Pé de suporte |
| 3 Sistema de proteção lateral | 13 Botão de regulação do pé de suporte |
| 4 Inserção | 14 Apoio do pé de suporte |
| 5 Cinto de segurança de 5 pontos | 15 Guia dos cintos superior |
| 6 Botão de regulação dos cintos | 16 Guia dos cintos inferior |
| 7 Alavanca de reclinção da cadeirinha | 17 Guias ISOFIX de plástico |
| 8 Alavanca de regulação da rotação | 18 Proteção dos conectores ISOFIX |
| 9 Conectores ISOFIX | 19 Adaptador |
| 10 Botão de libertação ISOFIX | |

1. INSTALAÇÃO DA CADEIRINHA PARA AUTOMÓVEL

Para instalar o Sistema de Retenção para Crianças Halley atuar como de seguida:

- 1a.** Elevar o pé (**12**) até o colocar em posição vertical.
- 1b.** Atuar no botão (**11**) para extrair o conector ISOFIX (**9**). Executar esta operação para ambos os conectores.
- 1c.** Engatar os conectores nas fixações ISOFIX do veículo até distinguir o clique de correta fixação e o indicador específico de vermelho passa para verde em ambos os lados da base.
- 1d.** Empurrar a cadeirinha para automóvel contra o banco do veículo, em seguida puxá-lo para si para verificar se

está bloqueado solidamente em posição.

1e. Pressionar o botão **(13)** para regular a altura do pé de suporte **(12)** até ficar completamente em contacto com o pavimento. O pé não deveria apoiar em nenhum tipo de compartimento. Certificar-se de que o pé de suporte fique a 90° relativamente à cadeirinha para automóvel.

Os indicadores visuais ISOFIX indicam a correta abertura ou fecho dos conetores. É possível que os conetores estejam fechados, mas não bloqueados nas respetivas fixações ISOFIX. Pedimos que verifiquem se todos os conetores estão corretamente engatados nos pontos de fixação do veículo, puxando a cadeirinha para automóvel uma vez instalada.

Para remover a cadeirinha para automóvel, seguir as mesmas passagens na ordem inversa.

1f. Atuar na alavanca **(10)** para libertar o conetor e desengatá-lo do ponto de fixação.

2.UTILIZAÇÃO DA CADEIRINHA PARA AUTOMÓVEL NO SENTIDO DE MARCHA OU NO SENTIDO CONTRÁRIO À MARCHA

Instalação da cadeirinha para automóvel no sentido contrário ao marcha, de 40 cm 105 cm

2a. Pressionar o botão **(8)** e rodar a cadeirinha para automóvel.

2b. Rodar a cadeirinha até se bloquear na posição de carga para o posicionamento da criança (perpendicular ao sentido de marcha).

2c. Pressionar novamente o botão **(8)** para colocar a cadeirinha para automóvel na posição contrária ao sentido de marcha.

É importante controlar que a cadeirinha para automóvel esteja solidariamente bloqueada em posição.

Certificar-se de que a cadeirinha para automóvel esteja completamente reclinada antes de a rodar no

sentido contrário ao da marcha.

ATENÇÃO! Nunca utilizá-la num banco dotado de AIRBAG.

Instalação da cadeirinha para automóvel no sentido de marcha, de 76 cm a 105 cm

2a. Pressionar o botão (8) e rodar a cadeirinha para automóvel.

2b. Rodar a cadeirinha até se bloquear na posição de carga para o posicionamento da criança (perpendicular ao sentido de marcha).

2d. Pressionar novamente o botão (8) para colocar a cadeirinha para automóvel na posição no sentido de marcha. É importante controlar que a cadeirinha para automóvel esteja solidariamente bloqueada em posição.

Instalação da cadeirinha para automóvel no sentido de marcha, de 105 cm a 125 cm

Armazenagem dos cintos de segurança

2e. Uma vez que a criança atingiu a altura de 105 cm, os cintos da cadeirinha devem ser guardados e a criança deve ser retida com o cinto de segurança do veículo.

Para guardar os cintos de segurança é necessário aliviá-los completamente, depois elevar o revestimento e guardar as partes da fivela no compartimento.

Reposicionar agora o revestimento na cadeirinha para automóvel. Esconder os cintos de proteção dos cintos lombares por trás do revestimento.

2f. Com a criança sentada na cadeirinha, passar o cinto de segurança do veículo através do guia de cintos superior (15) e através do guia de cintos inferior (16). Apertar a fivela e certificar-se de que o cinto não esteja desapertado. Tensionar delicadamente a parte diagonal do cinto antes de a posicionar no peito da criança.

3. SENTAR CONFORTAVELMENTE A CRIANÇA NA CADEIRINHA PARA AUTOMÓVEL

Este Sistema de Retenção para Crianças tem uma posição de carga que permite acomodar facilmente a criança e regular corretamente os cintos.

3a. Rodar a cadeirinha para automóvel na posição de carga (2b) e abrir os cintos de segurança (5). Deslocá-los para os lados para acomodar a criança.

3b. Posicionar corretamente os cintos à volta da criança e apertar a fivela

3c. Para regular o apoio da cabeça (2) puxar a alavanca (1) para cima. Na posição correta, o cinto dorsal deverá posicionar-se a cerca de 1 cm acima dos ombros da criança.

3d. Adaptar o cinto de segurança à volta da criança, puxando o cinto (6).

4a. Uma vez apertado solidariamente a criança, é possível inclinar a cadeirinha atuando na alavanca (7) e colocando-a na posição desejada.

Remoção da criança da cadeirinha

Para remover a criança da cadeirinha, é necessário colocar a cadeirinha em posição de carga (2b).

3e. Aliviar os cintos de segurança pressionando o botão de regulação.

3a. Desapertar os cintos e extrair a criança.

Certificar-se de que a criança desça do veículo do lado do passeio.

ATENÇÃO! Os cintos de segurança nunca devem ser torcidos.

A fivela dos cintos de segurança deve ser apertada corretamente e os cintos devem adaptar-se perfeitamente à criança.

4. RECLINAÇÃO DA CADEIRINHA

Instalação da cadeirinha no sentido contrário ao de marcha, de 40 a -105 cm

4b. A cadeirinha deve ser completamente reclinada antes de a rodar no sentido contrário ao de marcha; é permitida apenas a posição 4.

Instalação da cadeirinha no sentido de marcha, de 76-125 cm

4c. Uma vez apertado solidariamente a criança, é possível recliná-la atuando no botão (7) e colocando-a na posição desejada; todas as 4 posições são permitidas.

5. UTILIZAÇÃO DO ADAPTADOR

O adaptador (19) está projetado para dar aos recém-nascidos maior conforto e estabilidade e oferecer-lhes uma posição mais relaxante. O adaptador pode ser utilizado até a criança atingir os 60 cm ou até se tornar demasiado grande.

Recomenda-se utilizar a almofada redutora com todos seus elementos exclusivamente com esta cadeira auto. Utilizar a almofada redutora de acordo com a altura adequada indicada na etiqueta do mesmo.

HALLEY

40-125см / (с рождения - 7 лет)



- **Предупреждение:** это усовершенствованная детская удерживающая система. Система одобрена в соответствии с Правилами ООН № 129 для использования на совместимых сиденьях в соответствии с указаниями производителя транспортного средства, изложенными в соответствующем руководстве по эксплуатации. В случае возникновения сомнений обратитесь за консультацией к производителю удерживающей системы или розничному продавцу.
- **ВАЖНО: НЕ УСТАНАВЛИВАЙТЕ ИЗДЕЛИЕ ПО НАПРАВЛЕНИЮ ДВИЖЕНИЯ, ПОКА РЕБЕНОК НЕ ДОСТИГНЕТ ВОЗРАСТА 15 МЕСЯЦЕВ.**

ПРЕДУПРЕЖДЕНИЯ



• ДО НАЧАЛА ИСПОЛЬЗОВАНИЯ ИЗДЕЛИЯ ВНИМАТЕЛЬНО ОЗНАКОМЬТЕСЬ С ИНСТРУКЦИЕЙ. БЕРЕЖНО ХРАНИТЕ ЕЁ ДЛЯ БУДУЩИХ КОНСУЛЬТАЦИЙ. ДЛЯ ГАРАНТИРОВАНИЯ НАДЛЕЖАЩЕЙ ЗАЩИТЫ РЕБЕНКА КРИТИЧЕСКИ ВАЖНО ОСУЩЕСТВЛЯТЬ УСТАНОВКУ И ЭКСПЛУАТАЦИЮ ДЕТСКОГО АВТОКРЕСЛА В СООТВЕТСТВИИ С ИНСТРУКЦИЯМИ, ПРЕДОСТАВЛЕННЫМИ В ЭТОМ РУКОВОДСТВЕ.

• ОБЕСПЕЧЕНИЕ БЕЗОПАСНОСТИ МАЛЫША - ВАША ОТВЕТСТВЕННОСТЬ.

• ВНИМАНИЕ! НИКОГДА НЕ ОСТАВЛЯЙТЕ МАЛЫША БЕЗ ПРИСМОТРА, ТАК КАК ЭТО МОЖЕТ БЫТЬ ОПАСНО. БУДЬТЕ ПРЕДЕЛЬНО ВНИМАТЕЛЬНЫ ПРИ ИСПОЛЬЗОВАНИИ ИЗДЕЛИЯ.

БЕЗОПАСНОСТЬ

• ЭТО АВТОКРЕСЛО НЕ СМОЖЕТ ГАРАНТИРОВАТЬ ЗАЩИТУ ОТ ТЕЛЕСНЫХ ПОВРЕЖДЕНИЙ ВО ВСЕХ СИТУАЦИЯХ, ОДНКО ЕГО ПРАВИЛЬНОЕ ИСПОЛЬЗОВАНИЕ МОЖЕТ ПОМОЧЬ УМЕНЬШИТЬ ИХ РИСК, В ТОМ ЧИСЛЕ ИЗБЕЖАТЬ СМЕРТЕЛЬНЫХ СЛУЧАЕВ.

• Это усовершенствованная детская удерживающая система. Система одобрена в соответствии с Правилами ООН № 129 для использования на совместимых сиденьях в соответствии с указаниями производителя транспортного средства изложенными в соответствующем руководстве по эксплуатации. В случае возникновения сомнений обратитесь за консультацией к производителю усовершенствованной

детской удерживающей системы или розничному продавцу.

• Внимательно прочтите инструкции перед первым использованием Halley. Храните инструкцию в специальном отделении, расположенном под основанием автокресла, чтобы она всегда была доступна в случае необходимости. В случае передачи автокресла третьей стороне к нему должна прилагаться соответствующая инструкция по эксплуатации.

• **ВАЖНО:** данная усовершенствованная детская удерживающая система одобрена в соответствии с Правилами ЕЭК ООН № R129/03 для детей ростом 40-125см.

КАТЕГОРИИ ИСПОЛЬЗОВАНИЯ

КАТЕГОРИЯ	ГРУППА РОСТА	ВЕС	ВОЗРАСТ	НАПРАВЛЕНИЕ УСТАНОВКИ	УДЕРЖИВАНИЕ РЕБЕНКА	МЕТОД УСТАНОВКИ	СПОСОБ ИСПОЛЬЗОВАНИЯ
SPECIFIC VEHICLE ISOFIX	40-105 CM	< 18 KG	0-4 ГОДА	ПРОТИВ НАПРАВЛЕНИЯ ДВИЖЕНИЯ	СО ВСТРОЕННОЙ 5-ТОЧЕЧНОЙ СИСТЕМОЙ РЕМНЕЙ	КОННЕКТОРЫ ISOFIX + СТОЙКА	ПЕРЕЧЕНЬ МОДЕЛЕЙ АВТОМОБИЛЕЙ
	76-105 CM		> 15 М - 4 Г	ПО НАПРАВЛЕНИЮ ДВИЖЕНИЯ			
SPECIFIC VEHICLE BOOSTER SEAT	105-125 CM	/	4 - 7 ЛЕТ	ПО НАПРАВЛЕНИЮ ДВИЖЕНИЯ	С 3-ТОЧЕЧНЫМ РЕМНЕМ БЕЗОПАСНОСТИ АВТОМОБИЛЯ	РЕМНИ АВТОМОБИЛЯ + КОННЕКТОРЫ ISOFIX + СТОЙКИ	ПЕРЕЧЕНЬ МОДЕЛЕЙ АВТОМОБИЛЕЙ

• **ВНИМАНИЕ!** Автокресло Halley может быть установлено:

- **ПРОТИВ НАПРАВЛЕНИЯ ДВИЖЕНИЯ**, для детей ростом от 40 до 105 см.
 - **ПО НАПРАВЛЕНИЮ ДВИЖЕНИЯ**, для детей ростом от 76 и 125 см.
 - **ВАЖНО - НЕ УСТАНОВЛИВАЙТЕ ИЗДЕЛИЕ ПО НАПРАВЛЕНИЮ ДВИЖЕНИЯ, ПОКА РЕБЕНОК НЕ ДОСТИГНЕТ ВОЗРАСТА 15 МЕСЯЦЕВ**
 - Положение, противоположное направлению движения, обеспечивает большую безопасность ребенку в машине. Рекомендуется использовать автокресло в конфигурации против направления движения в том числе и после достижения возраста 15 месяцев.
 - Проконсультируйтесь с врачом, прежде чем использовать данное изделие для деток с проблемами со здоровьем.
 - Детское автокресло Halley может устанавливаться на большинство автомобилей, оснащенных точками крепления Isofix; совместимость следует проверить в соответствующем списке совместимости с автомобилями.
 - Перед приобретением следует убедиться, что изделие может быть правильным образом установлено в ваш автомобиль. В случае возникновения сомнений обратитесь за консультацией к производителю автокресла или продавцу.
 - Прочитать и изучить руководство по эксплуатации автомобиля, что касается использования детских удерживающих устройств.
- Во время использования соблюдайте возможные ограничения, связанные с подушками безопасности.
- Не используйте детское автокресло Inglesina Halley, если:
 - оно участвовало в дорожно-транспортном происшествии, даже незначительном. Изделие могло быть повреждено, даже если ущерб не заметен на первый взгляд. Изделие необходимо заменить, чтобы гарантировать первоначальный уровень безопасности.
 - оно повреждено, отсутствует его инструкция по использованию или отсутствуют некоторые

компоненты. Немедленно обратитесь к авторизованному розничному продавцу или в службу обслуживания клиентов Inglesina.

- Inglesina рекомендует не приобретать подержанные автокресла. Изделия могли быть повреждены, даже если ущерб не заметен на первый взгляд, что влияет на уровень безопасности изделий.
- Проверяйте правильность соединения всех компонентов детского автокресла Halley перед каждым путешествием и/или после прохождения автомобилем периодической диагностики, технического обслуживания и мойки. Посторонние лица могли нарушить и/или отсоединить детское автокресло Halley, а затем установить его с нарушением инструкций.
- Во время остановок температура внутри автомобиля может резко повышаться до опасного для ребенка уровня, в особенности в летний период. Рекомендуется никогда не оставлять ребенка без присмотра внутри автомобиля даже на несколько минут.

РЕМНИ БЕЗОПАСНОСТИ

- **ВНИМАНИЕ!** Всегда пристегивайте ребенка специальными ремнями безопасности, если его рост составляет 40-105 см.
- Отрегулируйте положение спинки в зависимости от роста ребенка, чтобы наплечные ремни находились за плечами.
- Убедитесь, что ремни, удерживающие ребенка, не скручены и плотно прилегают к его телу.
- Не одевайте ребенка в громоздкую одежду, если предстоит его пристегивать системой ремней.
- Запрещается оставлять больше одного пальца (1 см) пространства между ремнями и телом ребенка.
- Одежда ребенка не должна мешать правильной застёжке ремня в гнездо.
- Никогда не оставляйте ребёнка в автокресле, если ремни ослаблены или отстёгнуты.

- Если детское автокресло установлено с помощью 3-точечного ремня безопасности транспортного средства, убедитесь, что брюшной ремень расположен внизу, так, чтобы таз был надежно зафиксирован.

ИСПОЛЬЗОВАНИЕ И УСТАНОВКА

• УСТАНОВКА УДЕРЖИВАЮЩЕЙ СИСТЕМЫ ДЛЯ АВТОМОБИЛЯ ДОЛЖНА ВЫПОЛНЯТЬСЯ СТРОГО В СООТВЕТСТВИИ С ПРЕДОСТАВЛЕННЫМИ ИНСТРУКЦИЯМИ. НЕСОБЛЮДЕНИЕ ЭТИХ МЕР ПРЕДОСТОРОЖНОСТИ И ИНСТРУКЦИЙ МОЖЕТ ПРИВЕСТИ К ТЯЖЕЛЫМ ПОСЛЕДСТВИЯМ, УГРОЖАЮЩИМ БЕЗОПАСНОСТИ ВАШЕГО РЕБЕНКА.

- Перед тем как монтировать изделие, проверьте, что ни один из его компонентов не был поврежден во время транспортировки. В противном случае, изделие не подлежит эксплуатации, и его нужно убрать в недоступное для детей место.
- Ради безопасности вашего ребёнка снимите и удалите все полиэтиленовые мешки и другие элементы упаковки или же уберите их в недоступное для детей место. Только после этого можно начать пользоваться изделием.
- Перед использованием изделия, правильно закрепите и отрегулируйте все компоненты.
- Не используйте данное изделие, если имеются сломанные, поврежденные или утерянные части.
- Только взрослые могут выполнять операции по монтажу, демонтажу или регулировке. Убедитесь в том, что все те, кто пользуется изделием (няни, бабушки, дедушки и другие), знают, как правильно с ним обращаться.
- Не вставляйте пальцы в механизмы.
- Не используйте эргономические подушки, отличающиеся от тех, которыми комплектуется изделие или не одобренные производителем.

- Ад
- Ос
- испол
- Не
- комп
- полно
- Лю
- Не
- издел
- Не
- нелз
- удерж
- Не
- данно
- Не
- распо

- Адаптер должен быть убран, когда рост ребенка превысит 60 см.
- Осведомитесь о действии в стране пребывания специального законодательства, регламентирующего использование удерживающих систем.
- Не вносите никаких изменений или добавлений в конструкцию детского автокресла без разрешения компетентного органа. Технические модификации, выполненные без разрешения, могут снизить или полностью нивелировать защитное действие детского автокресла.
- Любое изменение, которое вносится в изделие, нарушает его соответствие стандартам.
- Не удаляйте приклеенные и пришитые этикетки. Удаление этих этикеток может привести к несоответствию изделия требованиям законодательства.
- Не пользуйтесь детским автокреслом без тканевой обивки и защиты наплечных ремней. Эти компоненты нельзя заменить на другие, не одобренные Производителем, поскольку они являются неотъемлемой частью удерживающей системы и имеют критическое значение для безопасности.
- Не используйте автокресло в положениях или конфигурациях, отличающихся от тех, которые указаны в данной инструкции по эксплуатации.
- Не устанавливайте на сиденья в направлении, противоположном направлению движения, или на сиденья, расположенные поперек направлению движения.



ях с
уется

ться

кций

- **ВНИМАНИЕ!** Срабатывание подушки безопасности на слишком близком расстоянии может спровоцировать серьезную опасность для здоровья малыша.
- **ВНИМАНИЕ:** в некоторых странах действующее законодательство запрещает установку детских автокресел на передние сиденья автомобилей. Осведомитесь о действующем законодательстве в стране пребывания.
- Если детское автокресло устанавливается по направлению движения на задних сиденьях транспортного средства, рекомендуется сместить переднее сиденье транспортного средства максимально вперед.
- Убедитесь, что твердые и пластиковые части детского автокресла расположены и установлены так, чтобы не препятствовать подвижным сиденьям или дверям автомобиля во время повседневного пользования автомобилем.
- Не оставляйте незакрепленных предметов или багажа в салоне и проверяйте, чтобы они были всегда прочно закреплены. В случае аварии, незакрепленные предметы могут вызвать телесные повреждения.
- Убедитесь, что детское автокресло установлено правильно и ребенок пристегнут надлежащим образом. Проинформируйте его о возможных рисках.
- Детское автокресло должно быть всегда пристегнуто к сиденью транспортного средства, даже когда автокресло не занято ребенком. В случае резкого торможения или аварии, даже незначительной, непристегнутое детское автокресло может нанести травмы пассажирам или водителю.
- Во время езды все пассажиры автомобиля должны быть пристегнуты ремнями безопасности согласно требованиям, действующим в стране использования: в случае ДТП, несмотря на правильное использование автокресла, другие пассажиры неизбежно могут причинить ребенку травмы.
- Практикуйте осторожный и внимательный стиль вождения: детское автокресло - это эффективное удерживающее средство, но самостоятельно оно не способно защитить от тяжелых травм в случае сильных столкновений. Помните, что даже на низких скоростях дорожные происшествия могут оказаться

чрезвычайно опасными для всех пассажиров автомобиля.

- Запрещается извлекать ребенка из детского автокресла, когда автомобиль находится в движении; в случае необходимости как можно скорее сделайте остановку в безопасном месте.
- Во время движения запрещается держать ребенка на руках; не позволяйте ребенку сесть за пределами детского автокресла.
- Водителю не следует осуществлять какие-либо регулировки детского автокресла во время управления автомобилем. В случае необходимости как можно скорее сделайте остановку в безопасном месте.
- Никогда не оставляйте ребенка в машине без присмотра.
- Выходя из машины, даже на короткое время, всегда берите с собой своего ребенка.
- Обращайте внимание на остальные транспортные средства, размещая ребенка в детском автокресло.
- Разрешайте ребенку садиться и выходить из машины только со стороны тротуара.
- Рекомендуются, чтобы пассажиры с меньшим весом путешествовали на задних сиденьях, а с большим весом передних сиденьях.
- Под прямым солнечным светом элементы салона автомобиля могут сильно нагреваться. Рекомендуется накрывать детское автокресло тканью, когда оно не используется, чтобы предотвратить перегрев его компонентов и повреждения деликатной кожи ребенка.
- В случае длительных путешествий, делайте частые привалы, так как ребенок очень быстро устает.
- Следите за тем, чтобы температура в салоне автомобиля была комфортной для ребенка. В летний период рекомендуется использовать шторки для защиты от солнца.
- Это детское автокресло спроектировано только для кратковременного сна.
- Убедитесь, что все пассажиры знают, как освободить ребенка из детского автокресла в случае возникновения чрезвычайной ситуации.

ОБЫЧНАЯ ГАРАНТИЯ ПРОИЗВОДИТЕЛЯ

- Гарантийный срок на продукцию торговой марки Inglesina составляет 12 (двенадцать) месяцев с даты приобретения товара. Гарантия действует только при наличии кассового чека, содержащего дату покупки.
- Под гарантией понимается замена или бесплатный ремонт деталей, признанных браком производства.
- Гарантийные обязательства не распространяются на те детали, причиной неисправности которых являются неаккуратность или небрежность эксплуатации, естественный износ (например, колес), нарушение рекомендаций пользования, несоблюдение предписаний инструкции, относящихся к сборке товара, а также наличие других обстоятельств, не связанных с производственными дефектами.
- По истечении гарантийного срока производитель гарантирует осуществление сервисного обслуживания своей продукции в течение 3-х лет с даты покупки, по окончании данного периода возможность технического вмешательства будет рассматриваться отдельно для каждого случая.

ЗАПЧАСТИ / ПОСЛЕПРОДАЖНОЕ ОБСЛУЖИВАНИЕ

- Регулярно контролируйте предохранительные устройства изделия. Это будет гарантировать их функциональность на длительный срок. Не используйте изделие в том случае, если обнаружите на нём проблемы и/или аномалии любого происхождения. Своевременно обращайтесь за помощью в авторизованные магазины или в сервисные центры клиентов Inglesina.
- Не используйте запасные части и аксессуары, если они не одобрены фирмой Inglesina Baby или поставляются другими производителями.

ЧТО ДЕЛАТЬ ПРИ НЕОБХОДИМОСТИ СЕРВИСНОГО ОБСЛУЖИВАНИЯ

- При необходимости сервисного обслуживания для изделия, связаться, не откладывая, с Продавцом продукции Inglesina, у которого изделие было куплено, сообщив “Паспортный номер” изделия, на которое подаётся заявка.
- В обязанности Продавца входит связаться с компанией Inglesina для оценки наиболее правильного способа выполнения ремонта для каждого случая, а затем предоставить последующие указания.

РЕКОМЕНДАЦИИ ПО УХОДУ И ОБСЛУЖИВАНИЮ ИЗДЕЛИЯ

- Любое детское автомобильное кресло может оставить отпечатки на сиденьях по причине мер, которые необходимо принимать для надежной установки кресла, согласно правил техники безопасности. Данное изделие спроектировано таким образом, чтобы максимально минимизировать этот эффект. Производитель не несет ответственность за появление возможных отпечатков в ходе нормального пользования детским автомобильным креслом.
- Никогда сильно не надавливайте на механизмы или подвижные части изделия. При возникновении малейших сомнений обращайтесь к соответствующей инструкции.
- Храните изделие в сухом помещении.
- Укройте изделие от атмосферных факторов, воды, дождя и снега. Постоянное или продолжительное нахождение изделия под воздействием солнечных лучей может изменить цвет его некоторых материалов.
- Протрите влажной ветошью пластмассовые и металлические детали изделия. Можно использовать нейтральное моющее средство, но ни в коем случае не растворители, аммиак или бензин.
- Если на металлические части попала вода, насухо вытрите их, чтобы предотвратить образование ржавчины.



РЕКОМЕНДАЦИИ ПО УХОДУ ЗА ТЕКСТИЛЬНЫМ МАТЕРИАЛОМ

- Рекомендуется стирать съёмную обшивку отдельно от других вещей.
- Периодически очищайте части из текстильного материала мягкой щёткой для одежды.
- При стирке текстильной обшивки соблюдайте правила, указанные на специальных этикетках.



Стирайте вручную в холодной воде



Не утюжьте



Не применяйте отбеливателей



Не сдавайте в химчистку



Не отжимайте в центрифуге

Не отжимать в стиральной машине



Сушить на горизонтальной поверхности
в тени

- Перед тем как использовать или сложить изделие, подождите пока оно полностью не высохнет.
- **ВНИМАНИЕ!** Никогда не стирайте ремни и застежку; очищайте их влажной салфеткой.
- Правильность работы застежки имеет критическую важность для безопасности ребенка. Вероятные неполадки в работе застежки, как правило, являются следствием накопления пищи, грязи и попадания посторонних предметов.
- Никогда не смазывайте и не промасливайте застежку системы ремней.

ИНСТРУКЦИИ

СПИСОК КОМПОНЕНТОВ

- | | |
|--|--|
| 1 Рычаг регулировки подголовника | 11 Рычаг расширения коннекторов ISOFIX |
| 2 Подголовник | 12 Опорная ножка |
| 3 Система боковой защиты | 13 Кнопка регулировки опорной ножки |
| 4 Вставка | 14 Ступня опорной ножки |
| 5 5-точечный ремень безопасности | 15 Верхняя направляющая ремней |
| 6 Кнопка регулировки ремней | 16 Нижняя направляющая ремней |
| 7 Рычаг регулировки наклона автокресла | 17 Пластиковая направляющая ISOFIX |
| 8 Рычаг регулировки поворота | 18 Защита коннекторов ISOFIX |
| 9 Коннекторы ISOFIX | 19 Адаптер |
| 10 Кнопка отсоединения ISOFIX | |

1. УСТАНОВКА ДЕТСКОГО АВТОКРЕСЛА

Для установки детской удерживающей системы Halley необходимо действовать следующим образом:

- 1а.** Поднимите ножку (12) и переведите ее в вертикальное положение.
- 1б.** Нажмите на кнопку (11) для извлечения коннектора ISOFIX (9). Выполните эту операцию для обоих коннекторов.
- 1в.** Присоедините коннекторы к креплениям ISOFIX транспортного средства: о правильном присоединении свидетельствует характерный щелчок, и специальный индикатор меняет свой цвет с зеленого на красный на

обеих сторонах базы.

1г. Прижмите детское автокресло к сиденью автомобиля, а затем потяните его на себя, чтобы убедиться, что оно прочно зафиксировано в правильном положении.

1д. Нажмите кнопку **(13)** и отрегулируйте высоту опорной ножки **(12)** так, чтобы она полностью опиралась на пол. Ножка не должна опираться на какие-либо ниши и отделения. Убедитесь, что опорная ножка расположена под углом 90° по отношению к детскому автокреслу.

Визуальные индикаторы ISOFIX обозначают правильное открытие или закрытие коннекторов. Может быть так, что коннекторы закрыты, но не заблокированы в соответствующих креплениях ISOFIX. Необходимо убедиться, что все коннекторы правильно закреплены в точках крепления автомобиля, потянув за детское автокресло после установки.

Для снятия детского автокресла выполните эти же действия в обратном порядке.

1е. Потяните за рычаг **(10)**, чтобы отсоединить коннектор и извлечь его из точки крепления.

2. ИСПОЛЬЗОВАНИЕ ДЕТСКОГО АВТОКРЕСЛА ПО НАПРАВЛЕНИЮ ДВИЖЕНИЯ ИЛИ ПРОТИВ НАПРАВЛЕНИЯ ДВИЖЕНИЯ

Установка детского автокресла против направлению движения, 40-105 см

2а. Нажмите кнопку **(8)** и поверните детское автокресло.

2б. Поворачивайте автокресло так, чтобы оно зафиксировалось в положении для посадки ребенка (перпендикулярно направлению движения).

2в. Снова нажмите кнопку **(8)**, чтобы привести детское автокресло в положение, противоположное направлению движения.

Важно проконтролировать, что детское автокресло прочно зафиксировано в правильном положении.

Убедитесь, что автокресло полностью отклонено, прежде чем повернуть его в положение, противоположное направлению движения.

ВНИМАНИЕ! Категорически запрещено использовать на сиденье, оснащённом подушкой безопасности.

Установка детского автокресла по направлению движения, 76-105 см

2а. Нажмите кнопку (8) и поверните детское автокресло.

2б. Поворачивайте автокресло так, чтобы оно зафиксировалось в положении для посадки ребенка (перпендикулярно направлению движения).

2г. Снова нажмите кнопку (8), чтобы привести детское автокресло в положение, по направлению движения. Важно проконтролировать, что детское автокресло прочно зафиксировано в правильном положении.

Установка детского автокресла по направлению движения, 105-125 см

Хранение ремней безопасности

2д. Когда ребенок достигнет роста 105см, ремни автокресла должны быть убраны на хранение, а ребенка следует пристегивать ремнем безопасности транспортного средства.

Чтобы убрать ремни безопасности на хранение, необходимо полностью ослабить их, а затем поднять обивку и убрать части пряжки в отделение.

Затем установить на место обивку детского автокресла. Спрячьте защитные лямки поясничных ремней внутрь обивки.

2е. Усадив ребенка в автокресло, пропустите ремень безопасности транспортного средства через верхнюю направляющую ремней (15) и нижнюю (16). Застегните пряжку и убедитесь в том, что натяжение ремня не

ослаблено.

Бережно натяните диагональную часть ремня, прежде чем расположить ее на груди ребенка.

3. ПОМЕЩЕНИЕ РЕБЕНКА В АВТОКРЕСЛО

Данная детская удерживающая система имеет положение для посадки, позволяющее легко усадить ребенка и правильно отрегулировать ремни.

3а. Поверните детское автокресло в положение посадки (26) и расстегните ремни безопасности (5). Разведите их в стороны, чтобы усадить ребенка.

3б. Правильно расположите ремни вокруг ребенка и застегните пряжку.

3в. Чтобы отрегулировать подголовник (2), потяните рычаг (1) вверх. В правильном положении плечевой ремень должен располагаться приблизительно на 1 см выше плеч ребенка.

3г. Адаптируйте ремень безопасности вокруг ребенка, потянув ремень (6).

4а. Прочно пристегнув ребенка, можно наклонить автокресло: для этого потяните рычаг (7) и приведите автокресло в желаемое положение.

Извлечение ребенка из автокресла

Чтобы извлечь ребенка из автокресла, необходимо привести автокресло в положение посадки (26).

3д. Ослабьте ремни безопасности, нажав кнопку для регулировки.

3а. Расстегните ремни и извлеките ребенка.

Убедитесь, что ребенок покидает транспортное средство со стороны тротуара.

ВНИМАНИЕ! Ремни безопасности никогда не должны быть скрученными.

Пряжка ремней безопасности должна быть застегнута правильно, а ремни должны быть идеально

адаптированы к ребенку.

4. НАКЛОН ДЕТСКОГО АВТОКРЕСЛА

Использование детского автокресла против направления движения, 40-105 см.

4б. Детское автокресло должно быть полностью отклонено перед тем, как повернуть его в направление, противоположное направлению движения; разрешенным является только положение 4.

Использование детского автокресла по направлению движения, 76-125 см.

4в. Прочно пристегнув ребенка, можно отклонить автокресло: для этого нажмите на кнопку (7) и приведите автокресло в желаемое положение; разрешенными являются все 4 положения.

5. ИСПОЛЬЗОВАНИЕ АДАПТЕРА

Адаптер (19) разработан для того, чтобы обеспечивать новорожденным большой комфорт, стабильность и более вытянутое положение. Адаптер можно использовать пока ребенок не достигнет 60 см или пока не станет слишком большим.

Данный вкладыш включая все его составные части, следует использовать исключительно совместно с данным автокреслом.

Используйте данный вкладыш с учетом указанных на размещенной на нем этикетке рекомендаций.

APPROVED CARS FOR HALLEY CAR SEAT

- Approved cars for the Halley provided that the car is equipped with ISOFIX. Halley is suitable for fixing into the seat positions of the cars listed below, providing approved ISOFIX points are fitted and available. Seat positions in other cars may also be suitable to accept this child restraint, however we have not yet tested that combination of car with the Halley.
- If in doubt, consult either L'Inglesina Baby or the retailer.
- Car seat positions marked with * can have a storage compartment in front of the seat, you cannot use the Halley in this position of the car. ISOFIX anchorage in the passenger seat (position 1) are normally offered as an option, so depending on the model this position can be available or not. Installation in the rear seat of a car can limit the space for a passenger in the front seat. Always check the Halley in your car to verify if the available space is acceptable for your situation.
- **NOTICE: DO NOT USE ON A PASSENGER SEAT FITTED WITH ACTIVATED FRONTAL AIRBAG.**

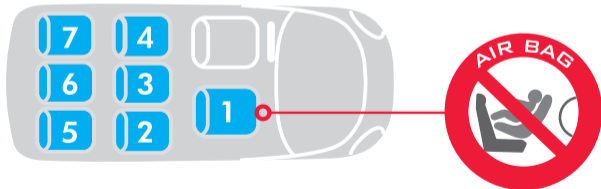

Car manufacturer	Model	1 st year of production	Approved seats
Alfa Romeo	147	2000	2,4
	156	1997	2,4
	159	2006	2,4
Giulietta	Mito	2010	2,4
		2008	2,4
Audi	A1	2010	2,4
	A2	2000	2,4
	A3,S3	1997	2,4
	A3,S3	2003	2,4
	A3 sportback	2003	2,4
	A3 cabrio	2008	2,4
	A4, S4, RS4	1998	1,2,4
	A4 avant	1996	2,4
	A4, S4, RS4	2000	1,2,4
	A4 avant	2000	1,2,4
Audi	A4 cabrio	2002	1,2,4
	A4 imo	2015	1,2,4
	A4 avant	2015	1,2,4
	A5,S5	2007	1,2,4
	A5 sportback	2009	1,2,4
Audi	A5 cabrio	2009	2,4
	A6, S6, RS6	1998	2,4
	A6, S6, RS6	2004	1,2,4
Audi	A7	2010	2,4
	A8 S8	1998	2,4
	Q3	2010	1,2,4

Car manufacturer	Model	1 st year of production	Approved seats
------------------	-------	------------------------------------	----------------

A8 S8	1998	2,4
Q3	2010	1,2,4

Car manufacturer	Model	1 st year of production	Approved seats
	Q5	2008	1,2,4
	Q7	2006	1,2,4
	Q7	2015	1,2,4
	TT	2015	1,2,4
BMW	1 serie	2005	2,4
	2 serie active tourer	2014	2,4
	2 serie gran tourer	2015	2,4
	3 serie	1998	2,4
	4 serie gran coupe	2014	2,4
	5 serie	2000	2,4
	6 -serie	2003	2,4
	7 serie	2001	2,4
	7 serie	2015	2,4
	i3	2013	2,4
	Mini	2006	2,4
	Mini Clubman	2007	2,4
	Mini Clubman	2015	1,2,4
	Mini Countryman	2010	2,4
	X1	2004	2,4
	X1	2015	2,4
	X3	2004	2,4
	X5	2004	2,4
	X5	2013	2,4
	X6	2008	2,4
	Z4	2015	1
Chvrolet	Aveo	2006	2,4

Car manufacturer	Model	1 st year of production	Approved seats
Chevrolet	Captiva	2006	2,4
	Cruze	2009	2,4
	Epica	2006	2,4
	Kalos	2002	2,4
	Lacetti	2004	2,4
	Malibu	2011	2,4
	Matiz	2005	2,4
	Nubira	2009	2,4
	Orlando	2011	2,4
	Spark	2009	2,4
Chrysler	Trax	2013	2,4
	300CC	2008	2,4
	Dodge Caliber	2006	2,4
	Dodge Nitro	2006	2,4
	Dodge RAM	2002	2,4
	Jeep Commander	2006	2,4
	Jeep Grand Cherokee	2010	2,4
	Jeep Wrangler	2011	2,4
	PT cruiser	2000	2,4
	Sebring	2007	2,4
Citroën	Voyager	2001	2,4
	Berlingo	2008	1,2*,4*
Citroën	Berlingo Multispace	2012	2*,4*
	C1	2005	2,4
	C1	2014	2,4
Citroën	C2	2004	2,4

Car manufacturer	Model	1 st year of production	Approved seats
------------------	-------	------------------------------------	----------------

C1	2014	2,4
C2	2004	2,4

Car manufacturer	Model	1 st year of production	Approved seats
Citroën	C3	2004	2,4
	C3 Picasso	2013	2,4
	C4	2004	2,4
	C4 Aircross	2012	2,4
	C4 Cactus	2014	2,4
	C4 Picasso	2007	1,2*,3,4*
	C4 Picasso	2013	2,3,4
	C4 Grande Picasso	2007	1,2*,3,4*
	C4 Grande Picasso	2013	2,3,4
	C5	2000	1,2,4
C6	2008	2,4	
C8	2003	2,3,4	
C-Elysée	2012	2,4	
DS3	2010	2,4	
DS4	2011	2,4	
DS5	2012	2,4	
Jumpy	2004	2,4	
Nemo	2007	2*,4*	
Xsara Picasso	2000	2,4	
Dacia	Dokker	2012	2,4
	Duster	2010	2,4
	Lodgy	2012	2,3,4
	Logan MCV	2005	2,4
	Logan 2 MCV	2013	2,4
	Sandero	2008	2,4
Sandero 2	2013	2,4	

Car manufacturer	Model	1 st year of production	Approved seats
Daihatsu	Sirion	2005	2,4
Fiat	500	2007	2,4
	500 L	2013	2,4
	500 X	2015	2,4
	Bravo	2007	2,4
	Croma	2008	2,4
	Doblò	2010	2,4
	Fiorino / Qubo	2008	2,4
	Freemont	2011	2,4
	Grande Punto	2006	2,4
	Idea	2003	2,4
	Linea	2007	2,4
	Multipla	2004	2,4
	Panda	2007	2,4
	Punto	2008	2,4
	Scudo	2007	2,4
	Sedici	2009	2,4
	Stilo	2004	2,4
	Ulysse	2003	2,4
Ford	B-max	2012	2*,4*
	C-max	2003	2*,4*
	Ecosport	2014	2,4
	Fiesta	2008	2,4
	Focus	2004	2,4
	Focus	2014	2,4
	Fusion	2008	2,4

Car manufacturer	Model	1 st year of production	Approved seats
------------------	-------	------------------------------------	----------------

Focus	2014	2,4
Fusion	2008	2,4

Car manufacturer	Model	1 st year of production	Approved seats
Ford	Galaxy	2006	2*,4*
	Galaxy	2011	2*,4*
	Galaxy	2015	2,4
	Grand C-max	2010	2,4
	Ka	2009	2,4
	Kuga	2008	2*,4*
	Mondeo	2000	2,4
	Mondeo	2014	2,4
	S-max	2006	2*,4*
	S-max	2015	2,4*
Honda	Tourneo Connect	2013	2*,4*
	Tourneo Courier	2014	2*,4*
	Transit	2006	2,4
	Accord	2003	2,4
	City	2009	2,4
	Civic	2006	2,4
	CR-V	2002	2,4
	CR-V	2012	2,3,4
	CR-Z	2010	2,4
	FR-V	2005	2,4
Insight	Insight	2009	2,4
	Jazz	2002	2,4
	Legend	2006	2,4
	Stream	2001	2,4
Hyundai	Accent	2002	2,4
	Coupe	2001	2,4

Car manufacturer	Model	1 st year of production	Approved seats
Hyundai	Elantra	2002	2,4
	Getz	2002	2,4
	H1/iMax/i800/H300	2008	2,4
	i10	2008	2,4
	i20	2009	2,4
	i20	2014	2,4
	i30	2007	2,4
	i40	2011	2,4
	iX20	2010	2,4
	iX35	2010	2,4
Jaguar	iX55	2009	2,4
	Matrix	2002	2,4
	Santa Fe	2002	2,4
	Sonata	2001	2,4
	Terracan	2002	2,4
	Tucson	2004	2,4
	Tucson	2015	2,4
	Veloster	2004	2,4
	S-type	2002	2,4
	X-type	2005	2,4
Jeep	XE	2015	2,4
	XF	2008	2,4
	XJ	2003	2,4
	Cherokee	2013	2,4
Kia	Renegade	2014	2,4
	Carens/Rondo	2002	2,4

Car manufacturer	Model	1 st year of production	Approved seats
------------------	-------	------------------------------------	----------------

Renegade	2014	2,4	
Kia	Carens/Rondo	2002	2,4

Car manufacturer	Model	1 st year of production	Approved seats
Kia	Carens	2013	2*,4*
	Carnival/Sedona	2006	2,4
	Cee'd	2007	2,4
	Cerato/Spectra	2004	2,4
	Magentis/Optima	2002	2,4
	Opirus/Amanti	2003	2,4
	Picanto/Morning	2004	2,4
	Rio/Pride	2002	2,4
	Sorento XM	2002	2,4
	Sorento UM	2014	2,4
	Sportage	2010	2,4
	Soul AM	2009	2,4
	Soul PS	2014	2,4
	Soul EV	2014	2,4
	Venga	2009	2,4
Lancia	Delta	2008	2,4
	Musa	2004	2,4
	Phedra	2002	2,4
	Thema	2011	2,4
	Ypsilon	2003	2,4
Landrover	Discovery	2001	2,4
	Discovery Sport	2014	2,4
	Freelander	2006	2,4
	Range Rover	2002	2,4
	Range Rover Evoque	2011	2,4
	Range Rover Sport	2005	2,4

Car manufacturer	Model	1 st year of production	Approved seats
Lexus	CT	2011	2,4
	GS	2000	2,4
	IS	2005	2,4
	IS	2013	2,4
	LS	2006	2,4
	LX	2008	2,4
	NX	2014	2,4
	RX	2003	2,4
Maserati	Ghibli	2013	2,4
Mazda	2	2003	2,4
	2	2014	2,4
	3	2004	2,4
	3	2013	2,4
	5	2004	2,4
	6	2003	2,4
	6	2013	2,4
	CX-3	2015	2,4
	CX-5	2011	2,4
	CX-7	2007	2,4
	CX-9	2009	2,4
	Premacy	1999	2,4
Mercedes	A class W 168	2001	2,4
	A class W/C 169	2005	2,4
	A class W 176	2012	2,4
	B class T 245	2005	2,4
	B class W 246	2011	2,4

Car manufacturer	Model	1 st year of production	Approved seats
------------------	-------	------------------------------------	----------------

B class I 245

2005

2,4

B class W 246

2011

2,4

Car manufacturer	Model	1st year of production	Approved seats
Mercedes	C class C 205	2015	2,4
	C class W/S 203	2000	2,4
	C class W/S 204	2007	2,4
	C class W 205	2014	2,4
	Citan	2013	2*,4*
	CLC C 215	2002	2,4
	CLC 216	2005	2,4
	CLA C 117	2013	2,4
	CLA shooting break	2015	2,4
	CLC 180 C 204	2008	2,4
	CLK CL 203	2002	2,4
	CLS C 219	2004	2,4
	E class W/S 211	2002	2,4
	E class W/S 212	2009	2,4
	GLA class	2014	2,4
	GLC class X253	2015	2,4
	GLK X 204	2008	2,4
	Maybach S class X222	2015	2,4
	M class W 163	2001	2,4
	M class W 164	2005	2,4
	M class W 166	2011	2,4
	ML class X 164	2006	2,4
	R class W/V 251	2005	2,4
	S class W/V 220	2002	2,4
	S class W/V 221	2005	2,4
	Vaneo W 414	2003	2,4

Car manufacturer	Model	1 st year of production	Approved seats
Mercedes	Viano W 639	2003	2,4
	Vito W 639	2004	2,4
Mitsubishi	ASX	2010	2,4
	Colt	2002	2,4
	Grandis	2004	2,4
	i-MiEV	2009	2,4
Nissan	Lancer	2003	2,4
	L200	2006	2,4
	L200 D/cab (KK0T/KLOT)	2015	2,4
	Mirage / Space star	2013	2,4
	Outlander	2003	2,4
	Outlander PHEV	2013	2,4
Nissan	Pajero	2007	2,4
	Almera	1995	2,4
	Juke	2010	2,4
	Leaf	2011	2,4
	Micra	2000	2,4
	Murano	2005	2,4
	Note	2005	2,4
	Note	2013	2,4
	NV200 / Evalia	2013	2,4
	e-NV200 / e-Evalia	2014	2,4
Mitsubishi	Pathfinder	2007	2,3,4
	Pixo	2009	2,4
	Primastar	2001	2,4
	Primera	2002	2,4

Car manufacturer	Model	1 st year of production	Approved seats
------------------	-------	------------------------------------	----------------

Primastar	2001	2,4
Primera	2002	2,4

Car manufacturer	Model	1 st year of production	Approved seats
Nissan	Pulsar	2014	2,4
	Qashqai	2007	2,4
	Qashqai	2014	2,4
	X-trial	2007	2,4
	X-trial	2014	2,4
Opel/Vauxhall	Adam	2013	2,4
	Agila	2002	2,4
	Ampera	2011	2,4
	Antara	2006	2,4
	Astra	2000	2,4
Peugeot	Combo	2001	2,4
	Corsa	2000	2,4
	Insignia	2008	2,4
	Karl / Viva	2015	2,4
	Meriva	2003	2,4
Renault	Mokka	2012	2,4
	Signum	2003	2,4
	Vectra	2002	2,4
	Vivaro	2001	2,4
	Zafira	2003	2,4
Vauxhall	Zafira Tourer	2013	2,4
	107	2005	2,4
	108	2014	2,4
	206	1998	2,4
	207	2006	2,4
Vauxhall	208	2012	2,4

Car manufacturer	Model	1 st year of production	Approved seats
Peugeot	301	2012	2,4
	307	2001	2,4
	308	2007	1,2,4
	308	2013	2,4
	308 SW	2014	2,4
	407	2004	2,4
	508	2011	2,4
	607	2006	2,4
	807	2003	2,3,4
	1007	2005	2,4
	2008	2013	2,4
	3008	2010	2*,4*
	4007	2007	2,4
	5008	2010	2*,4*
	Expert	2007	2,4
	Partner Tepee	2008	2*,4*
	Partner Tepee	2012	2*,4*
	Cayenne	2003	2,4
Porsche	Macan P0146	2014	2,4
	Panamera	2009	2,4
Qoros	Qoros 3	2013	2,4
	Avantime	2001	2,4
Renault	Captur	2013	1,2,4
	Clio II	1998	2,4
	Clio III	2005	2,4
	Clio IV	2012	2,4

Car manufacturer	Model	1 st year of production	Approved seats
------------------	-------	------------------------------------	----------------

Clio III	2005	2,4
Clio IV	2012	2,4

Car manufacturer	Model	1 st year of production	Approved seats
Renault	Clio Grandtour	2009	2,4
	Espace III	1997	2,4
	Espace IV	2002	2,3,4
	Espace V	2014	2,3,4
	Fluence	2010	2,4
Kadjar	Kadjar	2015	2,4
	Kangoo I	1999	3
Kangoo II	Kangoo II	2008	2*,4*
	Koleos	2008	2,4
Laguna II	Laguna II	2000	2,4
	Laguna III	2007	2,4
Master Combi	Master Combi	2010	2,4
	Megane I	1999	2,4
Megane II	Megane II	2002	2,4
	Megane III	2008	2,4
Megane Grandtour	Megane Grandtour	2009	2,4
	Modus	2004	2,4
Grand Modus	Grand Modus	2008	2,4
	Scenic II	2003	2*,4*
Scenic III	Scenic III	2009	2*,4*
	Grand Scenic II	2004	2*,4*
Grand Scenic III	Grand Scenic III	2009	2*,4*
	Talisman	2015	2,4
Twingo I	Twingo I	2005	2,4
	Twingo II	2007	2,4
Twingo III	2014	2,4	

Car manufacturer	Model	1 st year of production	Approved seats
Renault	Vel Satis	2002	2,4
	Zoe	2012	1,2,4
Rolls-Royce	Ghost	2010	2,4
	Phantom	2003	2,4
Saab	9-Mar	2005	2,4
	40671	2005	2,4
Seat	Alhambra	1998	2,3,4
	Altea	2004	2,4
	Arosa	1998	2,4
	Cordoba (Vario)	1999	2,4
	Exeo	2009	2,4
	Ibiza	2004	2,4
	Leon	1999	2,4
	Mii	2011	2,4
	Toledo	1999	2,4
Skoda	Citigo	2011	2,4
	Fabia	2000	2,4
	Fabia	2014	2,4
	Octavia	2004	2,4
	Octavia	2012	1,2,4
	Rapid	2012	2,4
	Roomster	2006	2,4
	Roomster	2015	2,4
	Superb	2001	2,4
	Superb	2015	2,4
	Yeti	2009	2,4

Car manufacturer	Model	1 st year of production	Approved seats
------------------	-------	------------------------------------	----------------

Superb	2015	2,4
Yeti	2009	2,4

Car manufacturer	Model	1 st year of production	Approved seats
Smart	Forfour	2004	2,4
	Fortwo	2014	1
Subaru	Forester	2003	2,4
	Impreza	2002	2,4
	Legacy	2003	2,4
	Outback	2014	2,4
	Trezia	2011	2,4
	Tribeca	2006	2,4
	WRX STI/WRX	2014	2,4
Suzuki	Alto	2010	2,4
	Celerio	2014	2,4
	Grand Vitara	2002	2,4
	Ignis	2004	2,4
	Kizashi	2010	2,4
	Liana	2002	2,4
	Splash	2007	2,4
	Swift	2004	2,4
	SX4	2006	2,4
	SX4 S-Cross	2013	2,4
	Vitara	2015	2,4
	Wagon R+	2002	2,4
	Inica Vista	2008	2,4
Tata	Model S	2013	2,3,4
Tesla	Model S	2014	2,4
	Auris	2007	2,4
Toyota	Auris	2013	2,4

Car manufacturer	Model	1 st year of production	Approved seats
Toyota	Avensis (Verso)	2001	2*,4*
	Avensis Sedan	2015	2,4
	Avensis Touring Sports	2015	2,4
	Aygo	2005	2,4
	Aygo	2014	2,4
	Camry	2000	2,4
	Corollo (Verso)	2001	2*,4*
	Corollo	2013	2,4
	Land Cruiser	2002	2,4
	Previa	2000	2,4
Volkswagen	Prius	2003	2,4
	RAV 4	2000	2,4
	RAV 4	2013	2,4
	Urban cruiser	2009	2,4
	Yaris (Verso)	1999	2,4
	Verso	2004	2,4
	Verso-S	2011	2,4
	Amarok	2010	2,4
	Beetle	1998	2,4
	Bora	1998	2,4
Volkswagen	Caddy	2000	2*,4*
	Caddy 4	2015	2,4
	EOS	2006	2,4
	Fox	2005	2,4
	Golf IV	1997	2,4
	Golf V	2003	2,4

Car manufacturer	Model	1 st year of production	Approved seats
------------------	-------	------------------------------------	----------------

Golf IV	1997	2,4
Golf V	2003	2,4

Car manufacturer	Model	1 st year of production	Approved seats
Volkswagen	Golf VI	2008	2,4
	Golf VII	2012	2,4
	Golf Sportsvan	2014	2,4
	Jetta	2006	2,4
	Lupo	1998	2,4
	Passat	1998	2,4
	Passat B8 Saloon	2014	2,4
	Passat B8 Estate	2014	2,4
	Phaeton	2002	2,4
	Polo	1999	2,4
Volkswagen	Scirocco	2008	2,4
	Sharan	1998	2,3,4
	T4 Multivan/Caravelle	1999	2,4
	T5 Multivan/Caravelle	2003	2,4
	Tiguan	2007	2,4
	Touareg	2002	2,4
	Touran	2003	2*,4*
	Touran	2015	2,3,4,5,7
	Up	2011	2,4
	C 30	2006	2,4
Volvo	C 70	2007	2,4
	S 40	2003	2,4
	S 60	2010	2,4
	S 70	2000	2,4
	S 80	2006	2,4
	V 40	1996	2,4

Car manufacturer	Model	1 st year of production	Approved seats
Volvo	V 40	2012	2,4
	V 50	2003	2,4
	V 60	2010	2,4
	V 70	2000	2,4
	XC 60	2008	2,4
	XC 70	2007	2,4
	XC 90	2002	2,4
	XC 90	2015	2,4



Inglesina

L'Inglesina Baby S.p.A.

Via Lago Maggiore, 22/26 - 36077 Altavilla Vicentina - Vicenza - Italy

Tel. +39 0444 392 200 - Fax +39 0444 392 250

inglesina.com - info@inglesina.com